



Mobile Multimedia Station

IVA-W205



MP3



- **OWNER'S MANUAL**
Please read before using this equipment.
- **MODE D'EMPLOI**
Veuillez lire avant d'utiliser cet appareil.
- **MANUAL DE OPERACIÓN**
Léalo antes de utilizar este equipo.

ALPINE ELECTRONICS MARKETING, INC.
1-1-8 Nishi Gotanda,
Shinagawa-ku,
Tokyo 141-0031, Japan
Phone 03-5496-8231

ALPINE ELECTRONICS OF AMERICA, INC.
19145 Gramercy Place, Torrance,
California 90501, U.S.A.
Phone 1-800-ALPINE-1 (1-800-257-4631)

ALPINE ELECTRONICS OF CANADA, INC.
777 Superstest Road, Toronto,
Ontario M3J 2M9, Canada
Phone 1-800-ALPINE-1 (1-800-257-4631)

ALPINE ELECTRONICS OF AUSTRALIA PTY. LTD.
161-165 Princes Highway, Hallam
Victoria 3803, Australia
Phone 03-8787-1200

ALPINE ELECTRONICS GmbH
Frankfurter Ring 117, 80807 München, Germany
Phone 089-32 42 640

ALPINE ELECTRONICS OF U.K. LTD.
Alpine House
Fletchamstead Highway, Coventry CV4 9TW, U.K.
Phone 0870-33 33 763

ALPINE ELECTRONICS FRANCE S.A.R.L.
(RCS PONTOISE B 338 101 280)
98, Rue de la Belle Etoile, Z.I. Paris Nord II,
B.P. 50016, 95945 Roissy Charles de Gaulle
Cedex, France
Phone 01-48638989

ALPINE ITALIA S.p.A.
Viale C. Colombo 8, 20090 Trezzano
Sul Naviglio (MI), Italy
Phone 02-484781

ALPINE ELECTRONICS DE ESPAÑA, S.A.
Portal de Gamarra 36, Pabellón, 32
01013 Vitoria (Alava)-APDO 133, Spain
Phone 945-283588

ALPINE ELECTRONICS (BENELUX) GmbH
Leuvensesteenweg 510-B6,
1930 Zaventem, Belgium
Phone 02-725-13 15

Contents

Operating Instructions

WARNING

WARNING	5
CAUTION	5
PRECAUTIONS	6
Discs Playable on This Unit	7

Getting Started

Accessory List	10
Location of Controls	10
Turning Power On or Off	10
Inserting/Ejecting a Disc	11
Adjusting the Monitor Viewing Angle	11
Adjusting the Volume	11
How to view the Display	11
Soft button operation	11
Recalling the Source	11
Displaying the Numeric Keypad Input Screen	12

Radio

Listening to the Radio	13
Presetting Stations Manually	13
Presetting Stations Automatically	13
Tuning to Preset Stations	14
Changing the Display (HD Radio mode only)	14
Receiving a Multicast (HD Radio mode only)	14

CD/MP3/WMA

Playback	15
Repeat Play	16
M.I.X. (Random Play)	16
Selecting Folders (concerning MP3/WMA)	16
About MP3/WMA	16

DVD/Video CD

Playing a Disc	18
To display the DVD mode screen	18
If a menu screen appears	19
Displaying the Top Menu Screen	20
Displaying the Menu Screen	20
Displaying the Menu Operation Mode Screen	20
Searching by Program	20
Searching by Playlist	20
Stopping Playback (PRE STOP)	20
Stopping Playback	20
Fast-forward/Fast-reverse	21
Finding the Beginnings of Chapters or Tracks	21
Playing Still Frames (Pausing)	21
Forward/reverse frame-by-frame Playback	21
Slow Motion Playback	21
Selecting Program (SKIP)	21
Selecting Playlist (SKIP)	22
Repeat Playback	22
Searching by Title/Group/Program/ Playlist Number	23
Searching Directly by Chapter or Track Number	23
Switching the Angle	23
Scroll to Move the Page Forward or Back	23
Switching the Audio Tracks	23
Switching the Subtitles (Subtitle Language)	24
Switching from the disc menu	24
Displaying the Disc Status for DVD/Video CD	24

Other Useful Features

Adjusting the Audio (Adjusting the Fader/ Balance/Defeat/NAV. Level/Subwoofer/ H.P.F./Bass/Treble/Loudness)	25
Search Function	26
Rear Entertainment Function	26
Switching Display Modes	27
Switching the Visual Source Only (Simultaneous Function)	27
Cancelling the Simultaneous Function	27

Blackout Mode On and Off	27
--------------------------------	----

Setup

DVD Setup

DVD Setup Operation	28
Changing the language setting	29
Setting of the Menu Language	29
Setting of the Audio Language	29
Setting of the Subtitle Language	29
Changing the Country Code Setting	29
Setting the Rating Level (Parental Lock)	30
Changing the Digital Output Setting	30
Setting the Downmix Mode	32
Setting the TV Screen Setting	32
Setting of the Bonus Code	32
Setting of the DVD-Audio Playback Mode	32
Playing MP3/WMA Data (File Play Mode)	32
Setting the Video CD Play Mode	32

RADIO Setup

Digital SEEK Setting (HD Radio mode only)	33
---	----

GENERAL Setup

General Setup Operation	33
Displaying the Time	34
Setting the Time	34
Setting Daylight Saving Time	34
Demonstration Function	34
Sound (Beep) Guide Function	34
Setting the Scroll	34
Adjusting the Dimmer of Button Lighting at Night	34

SYSTEM Setup

System Setup Operation	35
Setting the External Device Interrupt Mode	35
Setting the Interrupt Icon Display	35
Switching the function of the remote sensor	35
Setting the Rear Camera Input	36
Setting the Navigation Mode	36
Setting the Navigation Interruption	36
Setting the AUX Mode	36
Adjusting the External Input Audio Level	36
Setting the Picture Output	36
Setting the Bluetooth Connection (BLUETOOTH IN)	36

Setting the USB Adapter to ON/OFF	36
Setting the VISUAL Soft Button	37
Setting the VISUAL Button on the Unit	37
Setting the Digital Output	37
Subwoofer On and Off	37

DISPLAY Setup

Display Setup Operation	37
Setting the Brightness of the Backlighting	38
Adjusting the Minimum Level of Backlight	38
Switching Background Textures	38
Setting Automatic Background Textures	38
Switching the Font Back Display Color	38
Turning the Touch Panel Vibration ON or OFF	38
Adjusting the Touch Panel	38

VISUAL EQ™

Visual EQ Setting Operation	39
Selecting the VISUAL EQ Mode (Maker's setting)	39
Adjusting Brightness	39
Adjusting Color of Picture	39
Adjusting Tint of Picture	39
Adjusting Image Contrast	39
Adjusting Picture Quality	40
Storing VISUAL EQ	40

Data Download

Downloading the BACKGROUND data	40
---------------------------------------	----

SIRIUS Setup

SIRIUS Setup Operation	41
Setting the announcement individually for a Song/Artist/Sports Team	41
Setting ON/OFF of all Songs/Artists Interruption	41
Setting the sports team announcement type	41
Setting the Sports Team Display	41

Connection of an External Device

External Audio Processor (Optional)

Adjustment Procedure for Dolby Surround	42
Setting the Speakers	43
Set MX Mode of the External Audio Processor	43
X-OVER Adjustment	43

Performing Time Correction Manually (TCR)	44
Phase Switching	45
Graphic Equalizer Adjustments	45
Parametric Equalizer Adjustments	45
Setting Bass Sound Control	46
Setting Bass Compressor	46
Setting Bass Focus	46
Speaker Setup	46
Setting of Dolby Digital	47
Adjusting the acoustic image (BI-PHANTOM)	47
Mixing bass sound to the rear channel (REAR MIX)	47
Achieving powerful high volume sound (LISTENING MODE)	47
Adjusting the speaker levels (OUTPUT LEVEL)	47
Adjusting the DVD Level	47
Storing Settings in the Memory	48
Calling up the Preset Memory	48
Using the Pro Logic II Mode	48
Linear PCM Setting	48

Navigation System (Optional)

Switching the Navigation Screen (Optional)	49
Portable Navigation System Operation (Optional)	49

Auxiliary Device (Optional)

Operating Auxiliary Devices (Optional)	50
--	----

Changer (Optional)

Controlling CD Changer (Optional)	50
Multi-Changer Selection (Optional)	51

USB Operation (Optional)

Controlling USB (Optional)	51
----------------------------------	----

SAT Radio Receiver (Optional)

Receiving Channels with the SAT Receiver (Optional)	52
Tuning in to Categorized Programs	52
Changing the Display	52
Checking the SAT Radio ID Number	53
Storing Channel Presets	53
Receiving Stored Channels	53
Search Function (XM mode)	53
Search Function (SIRIUS mode)	54
Selecting the Channel directly	54
Receiving Weather or Traffic information from SAT Radio	54
Storing the desired Song/Artist (SIRIUS mode only)	54
Storing favorite Sports Teams (SIRIUS mode only)	54
Receiving the stored information (SIRIUS mode only)	55
Offset Playback Function (SIRIUS mode only)	55

iPod® (Optional)

Playback	55
Searching for a desired Song	56
Searching by artist name	56
Direct Search Function	56
Selecting Playlist/Artist/Album/Genre/ Composer/Podcast	56
Random Play Shuffle (M.I.X.)	57
Repeat Play	57

Remote Control

Controls on Remote Control	58
When Using the Remote Control	59
Battery Replacement	60

Information

About DVDs	60
Terminology	61
List of Language Codes	62
List of Country Codes	63
In Case of Difficulty	65
Specifications	69

Installation and Connections

Warning	70
Caution	70
Precautions	70
Installation	71
Connections	74
System Example	76

LIMITED WARRANTY

Operating Instructions

WARNING



WARNING

This symbol means important instructions. Failure to heed them can result in serious injury or death.

INSTALL THE PRODUCT CORRECTLY SO THAT THE DRIVER CANNOT WATCH TV/VIDEO UNLESS THE VEHICLE IS STOPPED AND THE EMERGENCY BRAKE IS APPLIED.

It is dangerous (and illegal in many states) for the driver to watch TV/Video while driving a vehicle. Installing this product incorrectly enables the driver to watch TV/Video while driving. This may cause a distraction, preventing the driver from looking ahead, thus causing an accident. The driver or other people could be severely injured.

DO NOT WATCH VIDEO WHILE DRIVING.

Watching the video may distract the driver from looking ahead of the vehicle and cause an accident.

DO NOT OPERATE ANY FUNCTION THAT TAKES YOUR ATTENTION AWAY FROM SAFELY DRIVING YOUR VEHICLE.

Any function that requires your prolonged attention should only be performed after coming to a complete stop. Always stop the vehicle in a safe location before performing these functions. Failure to do so may result in an accident.

KEEP THE VOLUME AT A LEVEL WHERE YOU CAN STILL HEAR OUTSIDE NOISES WHILE DRIVING.

Excessive volume levels that obscure sounds such as emergency vehicle sirens or road warning signals (train crossings, etc.) can be dangerous and may result in an accident. LISTENING AT LOUD VOLUME LEVELS IN A CAR MAY ALSO CAUSE HEARING DAMAGE.

MINIMIZE DISPLAY VIEWING WHILE DRIVING.

Viewing the display may distract the driver from looking ahead of the vehicle and cause an accident.

DO NOT DISASSEMBLE OR ALTER.

Doing so may result in an accident, fire or electric shock.

USE ONLY IN CARS WITH A 12 VOLT NEGATIVE GROUND.

(Check with your dealer if you are not sure.) Failure to do so may result in fire, etc.

KEEP SMALL OBJECTS SUCH AS BATTERIES OUT OF THE REACH OF CHILDREN.

Swallowing them may result in serious injury. If swallowed, consult a physician immediately.

USE THE CORRECT AMPERE RATING WHEN REPLACING FUSES.

Failure to do so may result in fire or electric shock.

DO NOT BLOCK VENTS OR RADIATOR PANELS.

Doing so may cause heat to build up inside and may result in fire.

USE THIS PRODUCT FOR MOBILE 12V APPLICATIONS.

Use for other than its designed application may result in fire, electric shock or other injury.

DO NOT PLACE HANDS, FINGERS OR FOREIGN OBJECTS IN INSERTION SLOTS OR GAPS.

Doing so may result in personal injury or damage to the product.



CAUTION

This symbol means important instructions. Failure to heed them can result in injury or material property damage.

HALT USE IMMEDIATELY IF A PROBLEM APPEARS.

Failure to do so may cause personal injury or damage to the product. Return it to your authorized Alpine dealer or the nearest Alpine Service Center for repairing.

KEEP FINGERS AWAY WHILE THE MOTORIZED FRONT PANEL OR MOVING MONITOR IS IN MOTION.

Failure to do so may result in personal injury or damage to the product.

DO NOT MIX NEW BATTERIES WITH OLD BATTERIES. INSERT WITH THE CORRECT BATTERY POLARITY.

When inserting the batteries, be sure to observe proper polarity (+ and -) as instructed. Rupture or chemical leakage from the battery may cause fire or personal injury.

PRECAUTIONS

Product Cleaning

Use a soft dry cloth for periodic cleaning of the product. For more severe stains, please dampen the cloth with water only. Anything else has the chance of dissolving the paint or damaging the plastic.

Temperature

Be sure the temperature inside the vehicle is between +45°C (+113°F) and 0°C (+32°F) before turning your unit on.

Moisture Condensation

You may notice the disc playback sound wavering due to condensation. If this happens, remove the disc from the player and wait about an hour for the moisture to evaporate.

Damaged Disc

Do not attempt to play cracked, warped, or damaged discs. Playing a bad disc could severely damage the playback mechanism.

Maintenance

If you have problems, do not attempt to repair the unit yourself. Return it to your Alpine dealer or the nearest Alpine Service Station for servicing.

Never Attempt the Following

Do not grip or pull out the disc while it is being pulled back into the player by the automatic reloading mechanism.

Do not attempt to insert a disc into the unit when the unit power is off.

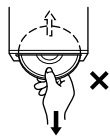

Inserting Discs

Your player accepts only one disc at a time for playback. Do not attempt to load more than one disc.

Make sure the label side is facing up when you insert the disc. "DISC ERROR" will be displayed on your player if you insert a disc incorrectly. If "DISC ERROR" continues to be displayed even though the disc has been inserted correctly, push the RESET switch with a pointed object such as a ballpoint pen.

Playing a disc while driving on a very bumpy road may result in skips, but this will not scratch the disc or damage the player.

Irregular Shaped Discs

Be sure to use round shaped discs only for this unit and never use any special shaped discs.

Use of special shaped discs may cause damage to the mechanism.



New Discs

To prevent the CD from jamming, "DISC ERROR" is displayed if discs with irregular surfaces are inserted or if discs are inserted incorrectly. When a new disc is ejected immediately after initial loading, use your finger to feel around the inside of the center hole and outside edge of the disc. If you feel any small bumps or irregularities, this could inhibit proper loading of the disc. To remove the bumps, rub the inside edge of the hole and outside edge of the disc with a ballpoint pen or other such instrument, then insert the disc again.

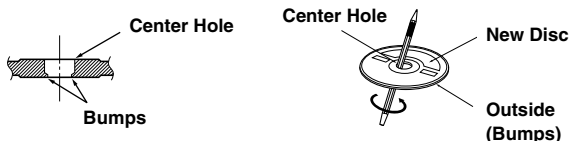

Installation Location

Make sure the IVA-W205 will not be installed in a location subjected to:

- Direct sun and heat
- High humidity and water
- Excessive dust
- Excessive vibrations

Correct Handling

Do not drop the disc while handling. Hold the disc so you will not leave fingerprints on the surface. Do not affix tape, paper, or gummed labels to the disc. Do not write on the disc.

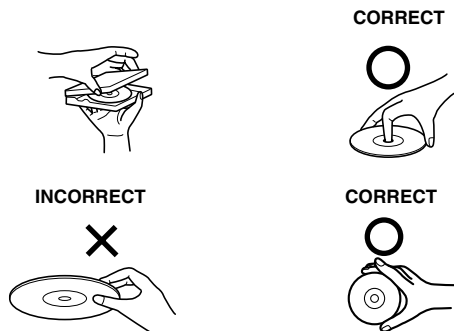

Disc Cleaning

Fingerprints, dust, or soil on the surface of the disc could cause the DVD player to skip. For routine cleaning, wipe the playing surface with a clean, soft cloth from the center of the disc to the outer edge. If the surface is heavily soiled, dampen a clean, soft cloth in a solution of mild neutral detergent before cleaning the disc.



Disc Accessories

There are various accessories available on the market for protecting the disc surface and improving sound quality. However, most of them will influence the thickness and/or diameter of the disc. Using such accessories can cause operational problems. We recommend not using these accessories on discs played in Alpine DVD players.

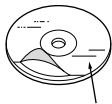

Transparent Sheet

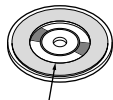

Disc Stabilizer

- After turning the system off, a slight ghost of the image will remain temporarily. This is an effect peculiar to LCD technology and is normal.
- In cold temperature conditions, the screen may lose contrast temporarily. After a short warm-up period, it will return to normal.

Alpine products equipped with the Ai-NET bus, connected to the IVA-W205, can be operated from the IVA-W205. Depending on the products connected, the functions and displays will vary. For details, consult your Alpine dealer.

Operation of some of the functions of this unit is very complex. Because of this, it was deemed necessary to place these functions into a special screen. This will restrict operation of these functions to times when the vehicle is parked. This ensures the focus of the driver's attention will be on the road and not on the IVA-W205. This has been done for the safety of the driver and passengers. Audio Processor Adjustments cannot be made if the car is moving. The car must be parked and the parking brake must be engaged for the procedure described in the Owner's Manual to be valid. The warning "CAN'T OPERATE WHILE DRIVING" will be displayed if any attempts are made to perform these operations while driving.

- *The IVA-W205 draws minimal current even when its power switch is turned off. If the switched power (ignition) lead of the IVA-W205 is connected directly to the positive (+) post of the vehicle's battery, the battery may be discharged. An SPST (Single-Pole, Single-Throw) switch (sold separately) can be added to simplify this procedure. Then, you can simply place it in the OFF position when you leave the vehicle. Turn the SPST switch back ON before using the IVA-W205. For connecting the SPST switch, refer to the "Connection Diagram of SPST Switch (Sold Separately)" (page 73). If the power (ignition) lead is unswitched, it must be disconnected from the battery post should the vehicle be left unused for an extended period of time.*

Discs Playable on This Unit

Playable Discs

The discs listed below can be played on this unit.

	Mark (logo)	Recorded Content	Disc size
DVD Video		Audio + Video	12 cm*
			8 cm
DVD Audio		Audio + Video	12 cm*
			8 cm
Video CD		Audio + Video	12 cm
			8 cm
Music CD		Audio	12 cm
			8 cm (CD single)

* Two-layer DVD disc compatible

Discs that cannot be played

DVD-ROMs, DVD-RAMs, CD-ROMs (excluding MP3/WMA files), photo CDs, etc.

DualDisc

This unit is not compatible with DualDisc.

Using a DualDisc may cause unit malfunction, and may cause disc damage when the disc is inserted/ejected.

DVD region number (playable region number)

This DVD player will play back any disc whose region number is 1 (or All). DVDs with a region number other than those listed below, cannot be played on this DVD player.



Video CDs

This DVD head unit is compatible with playback control (PBC) compatible Video CDs (version 2.0).

“PBC” is a function by which you can use menu screens recorded on the disc to find the scene you want to watch and view various types of information in dialog style.

Using compact discs (CD/CD-R/CD-RW)

If you use unspecified compact discs, correct performance cannot be guaranteed.

You can play CD-Rs (CD-Recordables)/CD-RWs (CD-ReWritables) which have been recorded only on audio devices.

You can also play CD-Rs/CD-RWs containing MP3/WMA formatted audio files.

- Some of the following discs may not play on this unit:
Flawed discs, discs with fingerprints, discs exposed to extreme temperatures or sunlight (e.g., left in the car or this unit), discs recorded under unstable conditions, discs on which a recording failed or a re-recording was attempted, copy-protected CDs which do not conform to the audio CD industry standard.
- Use discs with MP3/WMA files written in a format compliant with this unit. For details, see pages 16 and 17.

To customers using CD-R/CD-RW

- If a CD-R/CD-RW cannot be played back, make sure the last recording session was closed (finalized).
- Finalize the CD-R/CD-RW if necessary, and attempt playback again.

Tips for making your own CDs

The IVA-W205 plays DVD Video, DVD Audio, Video CD, Audio CD and has a built in MP3/WMA decoder.

The following information is designed to help you create your own music CDs (either Audio CD or MP3/WMA encoded CD-R/RW files).

What is the difference between an Audio and MP3/WMA CD?

An Audio CD is the same format as the commercial CDs you buy in the store (also known as CD-DA). MP3 (MPEG-1 Audio Layer 3)/WMA (Windows Media Audio) is a data file that uses a compression scheme to reduce the size of the music file*.

Hybrid Audio CD and Data (MP3/WMA) CD-R/RW discs:

The IVA-W205 can read either sector on the disc. Choose CD-DA to play the CD audio section or MP3/WMA to play the MP3/WMA section*.

Multisession CD-R/RW:

Once a recording has been stopped, this is considered one session. If the disc is not closed (finalized), additional data may be added. Once this additional data has been recorded, this becomes a “multisession” CD. The IVA-W205 can only read multisession DATA Formatted discs (MP3/WMA files - Not Audio CD files).

Properly formatted MP3/WMA Discs:

Use ISO9660 formatting to insure proper playback. You may use standard ISO naming Level 1 (8.3 DOS standard), Level 2 (32 characters) or Joliet (Windows or Macintosh long filenames) file naming conventions*.

* Please consult the Owner’s manual for additional information.

On handling compact discs (CD/CD-R/CD-RW)

- Do not touch the surface.
- Do not expose the disc to direct sunlight.
- Do not affix stickers or labels.
- Clean the disc when it is dusty.
- Make sure that the disc is smooth and flat.
- Do not use commercially available disc accessories.

Do not leave the disc in the car or the unit for a long time. Never expose the disc to direct sunlight.

Heat and humidity may damage the disc and you may not be able to play it again.

Using DVD-Rs/DVD-RWs/DVD+Rs/DVD+RWs

- This unit is compatible with discs recorded in the DVD-Video and DVD-VR mode.
- Note that discs not finalized (processed to enable to play on playback-only DVD players) cannot be played on this DVD player.
- Some discs may not play back, depending on the recording device and disc format.
- Discs or files utilizing copy protection, may not be playable. Some recording systems may not properly format copied files to enable proper playback.
- In the following cases, the disc may not play on this unit: discs recorded by certain DVD recorders, certain irregular discs, flawed discs, dirty discs, when the pickup lens of this DVD player is dirty, or when moisture condensation has occurred inside the unit.
- Be sure to follow all cautions included with your DVD-Rs/DVD-RWs/DVD+Rs/DVD+RWs discs.
- Do not put stickers, seals, or tape on the label side of DVD-Rs/DVD-RWs/DVD+Rs/DVD+RWs.
- Compared to the regular discs, DVD-Rs/DVD-RWs/DVD+Rs/DVD+RWs are more affected by heat, moisture, and direct sunlight. If left in a car, etc., damage may occur and it might not play on this unit.
- The operable temperature range for disc playback is as follows:
DVD-R/DVD-RW: -25 ~ +70°C
DVD+R/DVD+RW: +5 ~ +55°C

Disc terminology

Title

If titles are programmed for the DVD, these are the largest units of division of the information recorded on the disc.

Chapter

Each Title may also be divided into smaller divisions, called chapters. These can be specific scenes or musical selections.

- *This product incorporates copyright protection technology that is protected by U.S. patents and other intellectual property rights. Use of this copyright protection technology must be authorized by Macrovision, and is intended for home and other limited viewing uses only unless otherwise authorized by Macrovision. Reverse engineering or disassembly is prohibited.*
- *Manufactured under license from Dolby Laboratories. "Dolby", "Pro Logic" and the double-D symbol are trademarks of Dolby Laboratories.*
- *"DTS" is a registered trademark of DTS, Inc. and "DTS 2.0 + Digital Out" is a trademark of DTS, Inc.*
- *Windows Media and the Windows logo are trademarks, or registered trademarks of Microsoft Corporation in the United States and/or other countries.*
- *Apple, the Apple logo and iPod are trademarks of Apple Computer, Inc., registered in the U.S. and other countries.*
- *HD Radio™ Technology Manufactured Under License From iBiquity Digital Corporation. iBiquity Digital and the HD Radio and HD Symbols are trademarks of iBiquity Digital Corporation. U.S. and Foreign Patents.*
- *"MPEG Layer-3 audio coding technology licensed from Fraunhofer IIS and Thomson."*
- *"Supply of this product only conveys a license for private, non-commercial use and does not convey a license nor imply any right to use this product in any commercial (i.e. revenue-generation) real time broadcasting (terrestrial, satellite, cable and/or any other media), broadcasting/streaming via internet, intranets and/or other networks or in other electronic content distribution systems, such as pay-audio or audio-on-demand applications. An independent license for such use is required. For details, please visit <http://www.mp3licensing.com>"*

Getting Started

Accessory List

- Head unit 1
- Power cable..... 1
- Remote cable 1
- Mounting sleeve 1
- Bracket key 2
- Flush Head Screw (M5x8) 6
- Screw (M5x8) 8
- Remote control 1
- Battery (CR2025) 1
- Face plate..... 1
- Mounting Position Seal 2
- Slot Securing Screw (M2 x 4)* 2
- Owner's Manual 1 set

* To customers who do not use an optional portable navigation:
If necessary, secure the slot panel with this screw.

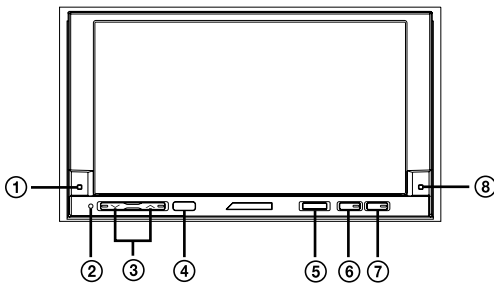

Connectable to Remote Control Interface Box

You can operate this unit from the vehicle's control unit when an Alpine Remote Control Interface Box (optional) is connected. For details, contact your Alpine dealer.

Location of Controls

- ① **DOCK indicator**
Lights when a portable navigation device is inserted into the unit.
- ② **RESET switch**
Be sure to press the RESET switch when using the unit for the first time, after installing the CD changer, after changing the car battery, etc.
Turn off the unit power, press RESET with a ballpoint pen or similar pointed object.
- ③ **∨/∧ button**
Press to adjust the volume.
- ④ **Remote Sensor**
Point the supplied remote control transmitter towards the remote sensor within a range of 2 meters.
- ⑤ **SOURCE/⏻ button**
Turns the power on. Press and hold for at least 2 seconds to turn the power off.
Recalls the SOURCE selection screen.

⑥ VISUAL /* button

Press to recall the VISUAL selection screen.
If VISUAL is set in "Setting the VISUAL Soft Button" (page 37), momentarily press to recall the VISUAL selection screen, and if NAV. is set, momentarily press to recall the navigation screen.
Pressing and holding for at least 2 seconds will recall the setting which is set in "Setting the VISUAL Button on the Unit" (page 37).
If "AUDIO SETUP" is set, the AUDIO SETUP screen will be recalled.
If "SAT" is set, the weather channel or traffic channel will be recalled (when the XM or SIRIUS Receiver Box is connected).
If "TEL" is set, the TEL Bluetooth screen will be recalled (when the optional Bluetooth Box is connected).

⑦ ▲ button

Recalls the EJECT/TILT screen.

⑧ POWER indicator

Blinks when an operation is performed. However, turns off when Beep is set to OFF.

About the button descriptions used in this Owner's Manual

- The buttons found on the face of the unit are expressed in bold (e.g. **SOURCE/⏻**). The buttons found on the touch-screen display are shown in bold within brackets, [] (e.g. [**SOURCE**]).
- This Owner's Manual explains mainly the function of soft buttons, when a soft button and a unit button have the same function.

Turning Power On or Off

Some of this unit's functions cannot be performed while the vehicle is in motion. Be sure to stop your vehicle in a safe location and apply the parking brake, before attempting these operations.

1 Press **SOURCE/⏻** to turn on the unit.

- The unit can be turned on by pressing any button.

2 Press and hold **SOURCE/⏻** for at least 2 seconds to turn off the unit.

- Some operation of the unit cannot be performed while the vehicle is in motion. In this case, be sure to first stop your vehicle and apply the parking brake, then perform the operation.
- The IVA-W205 is a precision device. With gentle handling, its unique capabilities can be enjoyed for a long time.
- In low ambient temperature conditions, the display may be dim for a short period of time immediately after the power is turned on. Once the LCD has warmed up, the display returns to normal.

Inserting/Ejecting a Disc

1 Press \blacktriangle on the unit.
The display changes to the EJECT/TILT screen.

2 Insert a disc:
Touch [OPEN] on the EJECT/TILT screen.
The movable monitor will open, then insert a disc into the disc slot. Inserting a disc will close the monitor automatically.

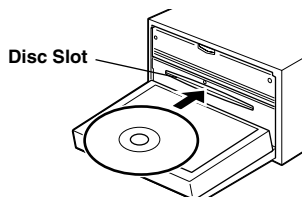

Eject the disc:
Touch \blacktriangle of DISC on the EJECT/TILT screen.
The movable monitor will open. Then the disc is ejected.

- 3 Touch [CLOSE] on the EJECT/TILT screen.**
The movable monitor will close.
- Touching [CONTROL] or [RETURN] returns to the earlier main source screen.
 - Do not apply shock to the movable monitor when it is open as it may result in malfunction of the unit.
 - The monitor may be dim during low temperature and immediately after turning on the power. The brightness will return to normal as time elapses.
 - The monitor will stop at the set tilt angle when closing.

CAUTION

Keep hands (or any other object) away from the monitor while it is opening or closing to avoid damage or injury. The back of the movable monitor will get very warm under normal operating conditions. This is not a malfunction. Do not touch.

Adjusting the Monitor Viewing Angle

Adjust the monitor's angle for better visibility.

1 Press \blacktriangle on the unit.
The display changes to the EJECT/TILT screen.

2 Touch \blacktriangle or \blacktriangledown of TILT to adjust the desired monitor angle.
The monitor angle can be adjusted in 5 stages.

3 Touch [RETURN] to return to the previous screen.

- If the monitor touches an obstacle while the angle is being adjusted, it will stop immediately.
- The screen color will vary when viewed at certain angles. Adjust the screen angle for the best viewing position.
- If the voltage of the vehicle's battery power is low, the screen may blink when the screen angle is changed. This is normal and not a malfunction.
- Touching and holding [RETURN] for at least 2 seconds will change to the main source screen.

Adjusting the Volume

Adjust the volume by pressing \blacktriangledown or \blacktriangle .

Volume decreases/increases continuously by pressing and holding \blacktriangledown or \blacktriangle .

Volume: 0 - 35

- The MUTE function is available on the supplied remote control. Refer to "Controls on Remote Control" on pages 58-59.

How to view the Display

Soft button operation

The display unit is equipped with tactile feedback (PULSETOUCH™).

What is the tactile feedback (PULSETOUCH™) ?

When you touch a button graphic in the display, you will feel a mild vibration and click on the display panel surface. This feedback enables you to easily identify action areas in the display.

- Be sure to touch the button lightly with the pad of your finger on the display to protect the display.
- If you touch a button and there is no reaction, remove your finger from the display, and try again.

About the button descriptions used in this Owner's Manual

- Soft buttons, ones found in the display, are shown in bold enclosed in brackets, [] (e.g. [SOURCE]).
- Whenever a soft button and a head unit button have the same function, the explanations in this Owner's Manual will describe the function of the soft button.

Recalling the Source

Here is an example explanation for the Radio mode display on how to recall a source.

1 Touch [SOURCE] on the main screen.
The SOURCE selection screen is displayed.

Display example for SOURCE selection screen



- ① Changes to main source screen
- ② Displays source modes that can be selected (The kind of source modes that are displayed varies depending on connection and setting.)
- ③ Changes to the REAR selection screen when "Setting the Picture Output" (page 36) is set to ON.
- ④ Returns to the previous screen.

- When the source icon is not displayed on SOURCE selection screen, it is displayed on the next page. Touching \blacktriangledown on the SOURCE selection screen will display the next page; touching \blacktriangle will return to the previous page.

2 Touch [RADIO].

The screen changes to the Radio mode main display.

Display example for FM Radio main screen

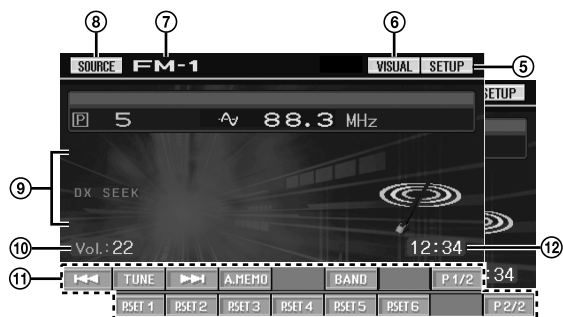

- ⑤ Changes to SETUP selection screen
- ⑥ Changes to VISUAL selection screen
- ⑦ Displays the source name, such as radio band, etc., that is selected
- ⑧ Changes to the SOURCE selection screen (to Step 1 screen)
- ⑨ Working state indicator
- ⑩ Displays volume level
- ⑪ Function Guide:
The function guide display varies depending on each source.
The contents of the function guide change by touching [P1/2]* or [P1/3]* on the function guide, and many other operations can be performed.
- ⑫ Displays time

* Display may vary depending on the connected devices.

3 Touch [SOURCE] on the main source screen to change to another source screen, and select the desired source from the SOURCE selection screen.

- The screen can be changed to the VISUAL selection screen by touching [VISUAL].
Set to VISUAL in "Setting the VISUAL Soft Button" (page 37).
- The screen can be changed to the SETUP selection screen by touching [SETUP].
- After 5 seconds of each operation in the visual mode, the screen changes to the visual screen only.
To display the main source screen, touch the display panel, then touch [CONTROL] on the screen. The SOURCE selection screen appears by touching [SOURCE] on the changed main source screen.

Displaying the Numeric Keypad Input Screen

The numeric keypad input screen is displayed when the DVD mode is selected for searching a title or chapter. It can also be used for entering a country code or password for DVD setup, and for selecting a channel number in the SAT Radio mode etc.

1 Touch [10KEY] on the main source screen.

2 Touch the desired numeric key.

Display example for numeric keypad

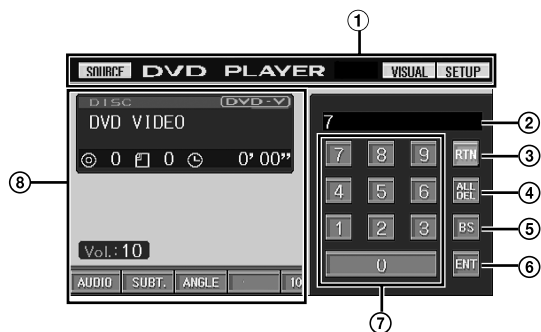

- ① Operation buttons of this area can be used while displaying the numeric keypad input screen.
- ② Input screen area
- ③ Closes numeric keypad input screen
- ④ All input numbers will be deleted
- ⑤ Previous number will be deleted
- ⑥ Input number is confirmed
- ⑦ Numeric keypad
- ⑧ The numeric keypad input screen closes when the area is touched while displayed.

3 Touch [ENT] to confirm your entry.

Radio

Display example for FM Radio main screen

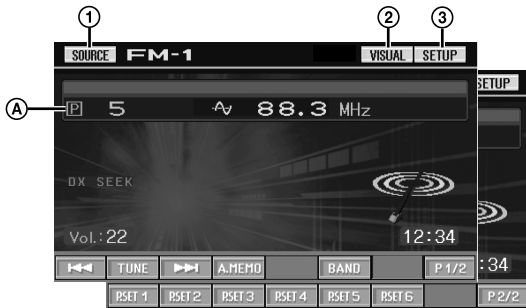

- ① [SOURCE] button: Refer to page 31
- ② [VISUAL] button: Displays the VISUAL selection screen
- ③ [SETUP] button: Displays the SETUP selection screen
- Ⓐ Displays the preset number/frequency

This unit cannot receive HD Radio™ signals (digital terrestrial radio). In order to activate the digital radio functions described below, an optional HD Radio Tuner module must be connected through the Ai-NET bus.

Listening to the Radio

- 1 Touch **[SOURCE]** on the main source screen.
The SOURCE selection screen is displayed.

Receiving Analog Radio:

- 2 Touch **[RADIO]**.
The radio mode is activated and the display changes to the Radio Mode screen.

Receiving HD Radio (if TUA-T500HD is connected):

- 2 Touch **[HD RADIO]**.
The digital radio mode is activated and the display changes to the HD Radio Tuner Mode screen.
- 3 Touch **[BAND]** to select the desired radio band.
Each press changes the bands as follows:
FM-1 → FM-2 → AM → FM-1
- 4 Touch **[TUNE]** to choose the tuning mode.
Each touch changes the tuning mode display.
Distance → Local → Manual → Distance

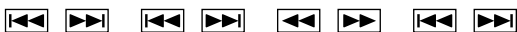

- There are two modes you can select for auto tuning, DX and Local:
 - DX (Distance) mode (with DX SEEK indicator ON);
Both strong and weak stations will be tuned in.
 - Local mode (with SEEK indicator ON);
Only strong stations will be tuned in.
The initial setting is DX.

- 5 Touch [**◀◀**], [**▶▶**] or [**◀◀**], [**▶▶**] to change the radio frequency up or down respectively.
In manual mode, touch and hold to change the frequency continuously.

- "DIGITAL" is displayed when a digital radio station is received.
- Refer to "Digital SEEK Setting (HD Radio mode only)" on page 33.

Presetting Stations Manually

- 1 Tune in a desired radio station you wish to store in the preset memory by manual or automatic seek tuning.
- 2 Touch **[P1/2]*** to change the function guide.

* [P 1/3] is displayed in the HD Radio mode.

- 3 Touch and hold any one of the preset buttons **[P.SET 1]** through **[P.SET 6]** for at least 2 seconds.
The selected station is stored.

- 4 Repeat the procedure to store up to 5 other stations onto the same band.
To use this procedure for other bands, simply select the desired band and repeat the procedure.

A total of 18 stations can be stored in the preset memory (6 stations for each band; FM1, FM2 or AM).

- If a preset memory has already been set in the same preset number, it will be cleared and the new station will be memorized.

Presetting Stations Automatically

The tuner can automatically seek and store 6 strong stations in the selected band in order of signal strength.

After selecting the desired band, touch **[A.MEMO]**.

The tuner automatically seeks and stores 6 strong stations into [P.SET 1] to [P.SET 6] in order of signal strength. When the automatic storing has been completed, the tuner goes to the station stored in [P.SET 1].

- If no stations are stored, the tuner will return to the original station you were listening to before the automatic storing procedure began.

Tuning to Preset Stations

You can tune in the preset stations in memory on each band using the preset number.

- 1 After selecting the desired band, touch **[P1/2]*** to change the function guide.

* [P 1/3] is displayed in the HD Radio mode.

- 2 Touch any one of the preset buttons **[P.SET 1]** through **[P.SET 6]** that has a station stored to it. The preset station is received.

Changing the Display (HD Radio mode only)

Text information, such as Station name, Song title, Artist, etc., is displayed while receiving a digital radio station.

- 1 Touch **[INFO.]** on the HD Radio Tuner mode main screen.

Each time you touch this button, the display changes as shown below.

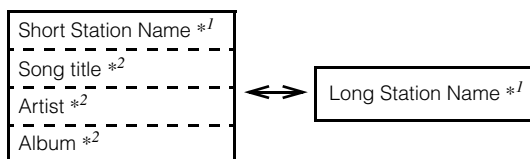

*1 Displays Short Station Name / Long Station Name in the Station Information Service Data.

*2 Displays Song title / Artist / Album in the main program Service Data.

Receiving a Multicast (HD Radio mode only)

Multicasting, which is the ability to broadcast multiple program streams over a single FM frequency, thereby increasing the amount and diversity of content choices.

When the channel for the multicast radio station is received, the "MULTICAST" indicator lights.

- 1 Touch **[P1/3]** twice in the HD Radio Tuner mode to change to the function guide.
- 2 Touch **[]**. The program list is displayed.
- 3 Touch **[▶]** of the desired program type. The selected program is received.
- 4 Touch **[▼]** or **[▲]** of **PROGRAM** on the function guide. The sub channel of the received radio station is changed.

CD/MP3/WMA

Display example for MP3/WMA main screen



- ① [SOURCE] button: Refer to page 11
- ② [VISUAL] button: Displays the VISUAL selection screen
- ③ [SETUP] button: Displays the SETUP selection screen
- ④ [] button: Refer to page 26
- Ⓐ CD:

Displays the Track text^{*1}/Disc text^{*1}/Artist.

- If there is neither Track nor Disc name information, "NO TEXT" will be displayed.

MP3/WMA:

After displaying the file name in the upper line, the track name is displayed if there is ID3 tag information.

After displaying the folder name in the lower line, the album name/artist name are displayed if there is ID3 tag information.

Ⓑ CD:

Displays the disc number^{*2}/track number/elapsed time.

MP3/WMA:

Displays the disc number^{*3}/folder number/file number/elapsed playback time.

^{*1} Displayed when a CD text disc is inserted.

^{*2} Displayed when a CD changer is connected.

^{*3} Displayed when an MP3 compatible CD changer is connected.

Playback

1 Touch [SOURCE] on the main source screen.

The SOURCE selection screen is displayed.

2 Touch [DVD PLAYER].

The display shows the DVD player mode screen.

When a CD/MP3/WMA is inserted into the DISC SLOT of the IVA-W205, with the label side facing up, the unit starts to play the CD/MP3/WMA.

3 Touch [◀◀] or [▶▶] to select the desired track (file).

Returning to the beginning of the current track (file):

Touch [◀◀].

Fast reverse :

Touch and hold [◀◀].

Advancing to the beginning of the next track (file) :

Touch [▶▶].

Fast forward :

Touch and hold [▶▶].

To pause playback

Touch [▶/||].

Touching [▶/||] again will resume playback.

Inserting/Ejecting a Disc

Refer to "Inserting/Ejecting a Disc" (page 11).

- The IVA-W205 model includes a built-in MP3/WMA unit. You can play CD-ROMs, CD-Rs, and CD-RWs containing MP3/WMA files on this unit. Use the format compliant with this unit. For further information about playing or storing MP3/WMA files, refer to pages 16 and 17 before using the unit.
- A WMA format file that is protected by DRM (Digital Rights Management) cannot be played back on this unit.
- The unit can play discs containing both audio data and MP3/WMA data.
- The MP3/WMA indicator is lit during MP3/WMA playback.
- The track display for CD audio data playback is the track numbers recorded on the disc.
- Three-inch (8 cm) CDs can be used.
- "Playing MP3/WMA Data (File Play Mode)" is mentioned on page 32.
- If an MP3/WMA disc with many files and folders is played, it takes a little longer than normal to start playback.
- Touch [] to activate the search mode. For operations, refer to "Search Function" on page 26. However, the search mode function does not work in the CD changer mode.
- The playback time may not be correctly displayed when a VBR (Variable Bit Rate) recorded file is played back.

Repeat Play

Touch [↺] to play back repeatedly the track currently being played.

The track (file) will be played repeatedly.

Touch [↺] again and select OFF to deactivate Repeat play.

CD: RPT → RPT DISC*¹ → (off) → RPT

MP3/WMA:

- 1 Touch [P1/2]*³ to change the function guide.
- 2 Touch [↺] and select the desired Repeat play.

RPT → RPT FLDR*² → RPT DISC*¹ → (off) → RPT

*¹ If a CD Changer or an MP3 compatible CD changer is connected and the RPT DISC mode is selected, the unit repeatedly plays back all tracks (files) on the disc selected.

*² Only files in a folder are repeatedly played back.

*³ Display may vary depending on the connected devices.

M.I.X. (Random Play)

Touch [∞] during playback.

The tracks (files) on the disc will be played back in a random sequence.

To cancel M.I.X. play, touch [∞].

CD: M.I.X. → M.I.X. ALL*¹ → (off) → M.I.X.

MP3/WMA:

- 1 Touch [P1/2]*⁴ to change the function guide.
- 2 Touch [∞] and select the desired M.I.X. play.

M.I.X. FLDR*³ → M.I.X.*² → (off) → M.I.X. FLDR*³

*¹ If a CD Changer equipped with the M.I.X. ALL function is connected, M.I.X. ALL will also be selectable.

In this mode, the tracks on all the CDs in the current magazine will be included in the random playback sequence.

*² If an MP3 compatible CD changer is connected, all files in a disc are played back in random sequence, and playback shifts to the next disc.

*³ Only files in a folder are played back in random sequence in the M.I.X. FLDR mode.

*⁴ Display may vary depending on the connected devices.

Selecting Folders (concerning MP3/WMA)

Touch [▼ FLDR] or [FLDR ▲] to select the folder.

About MP3/WMA

CAUTION

Except for private use, duplicating audio data (including MP3/WMA data) or distributing, transferring, or copying it, whether for free or for a fee, without permission of the copyright holder is strictly prohibited by the Copyright Act and by international treaty.

What is MP3?

MP3, whose official name is "MPEG-1, 2, 2.5 Audio Layer 3", is a compression standard prescribed by the ISO, the International Standardization Organization and MPEG which is a joint activity institution of the IEC.

MP3 files contain compressed audio data. MP3 encoding is capable of compressing audio data at extremely high ratios, reducing the size of music files to as much as one-tenth their original size. This is achieved while still maintaining near CD quality. The MP3 format realizes such high compression ratios by eliminating the sounds that are either inaudible to the human ear or masked by other sounds.

What is WMA?

WMA, or "Windows Media™ Audio", is compressed audio data. WMA is similar to MP3 audio data and can achieve CD quality sound with small file sizes.

Method for creating MP3/WMA files

Audio data is compressed by using MP3/WMA specified software. For details on creating MP3/WMA files, refer to the user's manual for that software.

MP3/WMA files that can be played back by this device have the file extension "mp3" / "wma". Files with no extension cannot be played back (WMA ver. 9 is supported).

Supported playback sampling rates and bit rates

MP3

Sampling rates: 32 kHz ~ 48 kHz

Bit rates: 32 - 320 kbps

WMA

Sampling rates: 32 kHz ~ 48 kHz

Bit rates: 32 - 320 kbps

This device may not play back correctly depending on sampling rates or bit rates.

ID3 tags/WMA tags

If tag data is in an MP3/WMA file, this device can display the title (track title), artist name, and album name ID3 tag/WMA tag data (maximum 128 characters).

This device can only display single-byte alphanumeric characters and the underscore. For non-supported characters, "NO SUPPORT" is displayed.

The number of characters may be limited, or not correctly displayed, depending on the tag information.

Producing MP3/WMA discs

MP3/WMA files are prepared, then written to a CD-R or CD-RW (DVD-R/DVD-RW) using CD-R writing software. A disc can hold up to 1024 files/256 folders (including Root Folders). Depending on the structure of the folders or files, it may take time to read a disc. In this case, it is recommended to decrease the number of folders or files.

Media supported

The media that this device can play back are CD-ROMs, CD-Rs, CD-RWs, DVD-Rs and DVD-RWs.

Corresponding File Systems

This device supports discs formatted with ISO9660 Level 1 or Level 2.

Under the ISO9660 standard, there are some restrictions to remember.

The maximum nested folder depth is 8 (including the root directory). The number of characters for a folder/file name is limited.

Valid characters for folder/file names are letters A-Z (all caps), numbers 0-9, and '_' (underscore).

This device also can play back discs in Joliet, etc., and other standards that conform to ISO9660. However, sometimes the file names, folder names, etc., are not displayed correctly.

Formats supported

This device supports CD-ROM, CD-ROM XA, Mixed Mode CD, Enhanced CD (CD-Extra) and Multi-Session.

This device cannot correctly play back discs recorded with Track At Once or packet writing.

Order of files

Files are played back in the order that the writing software writes them to the disc. Therefore, the playback order may not be what's expected. Verify the writing order in the software's documentation. The playback order of the folders and files is as follows. (The following numbers may differ from actually displayed numbers.)

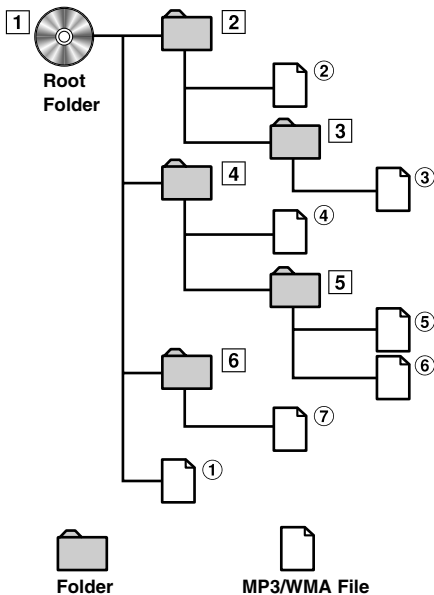

Terminology

Bit rate

This is the "sound" compression rate specified for encoding. The higher the bit rate, the higher the sound quality, but also the larger the files.

Sampling rate

This value shows how many times per second the data is sampled (recorded). For example, music CDs use a sampling rate of 44.1 kHz, so the sound is sampled (recorded) 44,100 times per second. The higher the sampling rate, the higher the sound quality, but also the larger the volume of data.

Encoding

Converting music CDs, WAVE (AIFF) files, and other sound files into the specified audio compression format.

Tag

Song information such as track titles, artist names, album names, etc., written into MP3/WMA files.

MP3: ID3 tag

WMA: WMA tag

Root folder

The root folder (or root directory) is found at the top of the file system. The root folder contains all folders and files. It is created automatically for all burned discs.

DVD/Video CD





Display example for DVD Video main screen



- ① [SOURCE] button: Refer to page 11
- ② [VISUAL] button: Displays the VISUAL selection screen
- ③ [SETUP] button: Displays the SETUP selection screen
- Ⓐ Displays the disc (DVD VIDEO, DVD AUDIO, PROGRAM/PLAYLIST (DVD-VR), VIDEO CD) being played back.
- Ⓑ Displays the title number/chapter number/elapsed playback time for a DVD Video.
Displays the group number/track number/elapsed playback time for a DVD Audio.
Displays the program or playlist number/chapter number/elapsed playback time for a DVD-VR.
Displays the track number/elapsed playback time for a Video CD (When PBC is turned off).

- Some operations cannot be carried out depending on the disc or playback screen.
- Displays of the function guide [PI2], etc., may vary depending on the connected device(s).

Disc types that can be used for each heading are represented by the following marks.

-  DVD Commercial Video discs (used for the distribution of movies, etc.) or a DVD-R/DVD-RW, DVD+R/DVD+RW recorded in a video mode can be used.
(Including a disc recorded with both DVD video and DVD audio data, played back when "VIDEO" is set in "Setting of the DVD-Audio Playback Mode" (page 32).
-  DVD Commercial Audio discs can be used.
-  DVD-R/DVD-RW discs recorded in DVD-VR mode can be used.
-  Video CD discs can be used.

Playing a Disc

IVA-W205 has a built-in DVD player. When an optional Alpine DVD/Video CD/CD player (or DVD changer) is connected to the IVA-W205, you can control it from the IVA-W205 (except some operations).

WARNING

It is dangerous (and illegal in many states) for the driver to watch the DVD/TV/Video while driving the vehicle. The driver may be distracted from looking ahead and an accident could occur.

Install the IVA-W205 correctly so that the driver cannot watch DVD/TV/Video unless the vehicle is stopped and the emergency brake is applied.

If the IVA-W205 is not installed correctly, the driver will be able to watch the DVD/TV/Video while driving the vehicle and may be distracted from looking ahead causing an accident. The driver or other people could be severely injured.

To display the DVD mode screen

To watch a video source, your vehicle must be parked with the ignition key in the ACC or ON position. To do this, follow the procedure below.

- 1 Push the foot brake to bring your vehicle to a complete stop at a safe location. Engage the parking brake.
- 2 Keep pushing the foot brake and release the parking brake once then engage it again.
- 3 While the parking brake is being engaged the second time, release the foot brake.

- For automatic transmission vehicles, place the transmission lever in the Park position.

Now, the locking system for the DVD mode operation has been released. Engaging the parking brake can reactivate the DVD mode, as long as the car's ignition has not been turned off. It is not necessary to repeat the above procedure (1 through 3), of "To display the DVD mode screen."

Each time the ignition is turned OFF, perform the procedure of "To display the DVD mode screen."

- If you try to activate the auxiliary device while driving, the display will show the warning-PICTURE OFF FOR YOUR SAFETY.

Caution

- Not all functions will operate for every DVD. See the individual DVD's instructions for details on the features supported.
- Fingerprints on a disc may adversely affect playback. If a problem occurs, remove the disc and check for fingerprints on the playback side. Clean the disc if necessary.
- If you switch the power or Ignition key OFF or change sources during playback, playback will continue where you left off when you resume playback.
- If you try to perform an invalid operation (based on the type of disc being played), the following mark is displayed on the monitor screen: 

- **Play Position Memory Function**
Even if you turn power off or switch the Ignition key to OFF during playback or change the source, playback will continue from the point where playback stopped when the power is turned ON again.

1 Touch [SOURCE] on the main source screen.
The SOURCE selection screen is displayed.

2 Touch [DVD PLAYER].
The display shows the DVD player mode screen.
Insert a disc with the label side facing up. The unit starts to play the disc.

When an optional Alpine DVD player is connected:
Insert a disc into the DVD/Video CD/CD player, the player starts playing.

- The operation screen changes to the visual screen in the DVD or Video CD mode for 5 seconds after an operation has been performed. Touch the display panel to display the operation screen again.
- The display mode can be changed by touching [WIDE].
For operation, see "Switching Display Modes" on page 27.

Inserting/Ejecting a Disc

Refer to "Inserting/Ejecting a Disc" (page 11).

- The reverse side of a double-sided DVD will not be played automatically.
Remove the disc, turn it over, and reinsert it.
- DO NOT insert discs containing maps for the navigation system. Doing so could result in damage.
- Refer also to "DVD Setup" (pages 28 to 32).
- Be sure the remote input lead is connected to the remote output lead of this unit when a DVD changer or DVD player is connected. If not correctly connected, touch operation cannot be performed.
- To return to the previous screen during Video CD playback (when PBC is set to ON), touch [RETURN] after touching [PI/2] of the function guide. However, the function may vary depending on the disc.
- "CAN'T DOWNMIX" is displayed when a Downmix (multi-channel signals are mixed into 2ch) prohibited section of a DVD-Audio disc is played. In this case, only the Lch/Rch recorded on the disc is output as sound. (The sound of Center speaker, L-surround speaker, R-surround speaker, and Subwoofer is not output.)

If a menu screen appears

On DVDs and Video CDs with playback control (PBC), menu screens may appear automatically. If this happens, perform the operation described below to start playback.

- To play back a DVD-Audio disc, set "VCAP" in "Setting of the DVD-Audio Playback Mode" (page 32).

Direct Menu Operations DVD-V DVD-A

- 1 Touch the DVD menu directly.
 - Some operations cannot be performed depending on the disc.

Menu Operations DVD-V DVD-A



- 1 Touch [KEY].
The menu operation mode will be displayed.

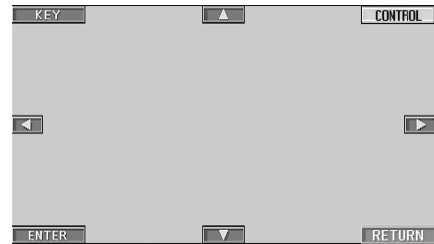

Touch [RETURN] to return to the previous display.

- 2 Select a desired menu item by touching [▲], [▼], [◀] or [▶].
- 3 Touch [ENTER] to confirm the selected item.

Numeric Keypad Input Operations DVD-V DVD-A

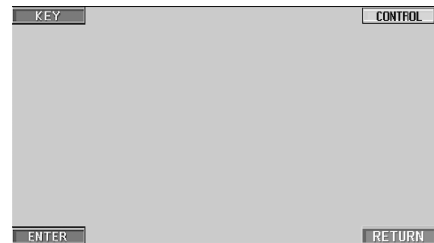

- 1 Touch [KEY].
The menu operation mode appears.
- 2 Touch [KEY] again.
The numeric keypad input mode screen appears.

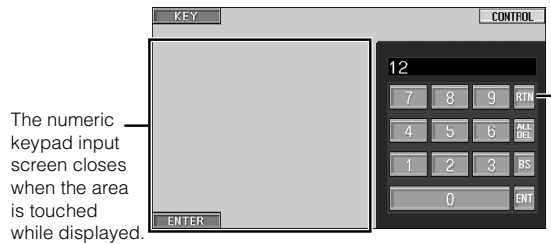

The numeric keypad input screen closes when the area is touched while displayed.

Touch [RTN] to close the numeric keypad input screen.

- 3 Touch a desired number.
- 4 Touch [ENT] on the numeric keypad mode screen to confirm your selection.

Numeric Keypad Input Operations VCD

When PBC is turned OFF, the menu screen is not displayed. Turn it ON to display the screen. (See “Setting the Video CD Play Mode” on page 32.)

- 1 Touch [P1/2] in the Video CD mode to change the function guide.
- 2 Touch [10KEY].
The numeric keypad is displayed.
- 3 Touch and input a desired number.
- 4 Touch [ENT] to confirm.

Displaying the Top Menu Screen

DVD-V DVD-A

When a DVD contains two or more titles, the top menu screen appears.

Touch [TOP MENU] on the DVD mode main screen.

The top menu screen appears.

- To perform necessary operations, see “If a menu screen appears” on page 19.
- To play back a DVD-Audio disc, set “VCAP” in “Setting of the DVD-Audio Playback Mode” (page 32).

Displaying the Menu Screen DVD-V

With a DVD having two or more menus, a menu screen will appear for the programs available, in addition to the main programs.

Touch [MENU] on the DVD mode main screen.

The menu screen appears.

- To perform necessary operations, see “If a menu screen appears” on page 19.

Displaying the Menu Operation Mode Screen DVD-V DVD-A

1 Touch [P1/2]* on the DVD mode main screen.

The function guide changes.

* Touch [P1/3] to play back the DVD-Audio disc.

2 Touch [MENU CONT].

The menu operation mode screen appears.

- For further operation, see “If a menu screen appears” on pages 19.
- To play back a DVD-Audio disc, set “VCAP” in “Setting of the DVD-Audio Playback Mode” (page 32).

Searching by Program DVD-VR

1 Touch [TOP MENU] on the DVD mode main screen while playing a DVD-VR disc.

The program search list screen is displayed.

2 Touch [▶] of the program you want to play.

The selected program is played back, and then returns to the DVD mode main screen.

Searching by Playlist DVD-VR

1 Touch [MENU] on the DVD mode main screen while playing DVD-VR disc.

The playlist search list screen is displayed.

2 Touch [▶] of the playlist you want to play.

The selected playlist is played back, and then returns to the DVD mode main screen.

- Only discs containing a Playlist can be operated.

Stopping Playback (PRE STOP)

DVD-V DVD-A DVD-VR VCD

Press the stop button during playback to stop playback. That position is stored in the memory.

1 Touch [■] once during playback.

“PRE STOP” is displayed.

2 Touch [▶/||] in the PRE STOP mode.

Playback starts from the position at which it was stopped.

- For some discs, the position at which playback was stopped may not be accurate.
- To play back a DVD-Audio disc, set “VCAP” in “Setting of the DVD-Audio Playback Mode” (page 32).

Stopping Playback

DVD-V DVD-A DVD-VR VCD

Touch [■] twice or touch and hold [■] for at least 2 seconds during playback.

“STOP” is displayed, and playback stops.

- Playback starts from the beginning when [▶/||] is touched while playback is stopped.

Fast-forward/Fast-reverse

DVD-V DVD-A DVD-VR VCD

DVD-Video, DVD-VR, Video-CD, DVD-Audio (VCAP mode)*:

- 1 During playback, touch and hold [**⏮**] (Fast-reverse) or [**⏭**] (Fast-forward).

When touched and held for more than 1 second, the disc is forwarded/reversed at double speed. When held for 5 more seconds or longer, the disc is forwarded/reversed at 8 times the normal speed. When held for 10 seconds or longer, the disc is forwarded/reversed at 21 times the normal speed.

DVD-Audio (VOFF mode)*:

- 1 During playback, touch and hold [**⏮**] (Fast-reverse) or [**⏭**] (Fast-forward).

- 2 Stop touching [**⏮**] or [**⏭**] to return to normal playback.

* When "VCAP" or "VOFF" is set in "Setting of the DVD-Audio Playback Mode" (page 32).

- No sound is played back during fast-forwarding/fast-reversing.
- This operation may not be possible on certain discs.

Finding the Beginnings of Chapters or Tracks

DVD-V DVD-A DVD-VR VCD

During playback, touch [**⏮**] or [**⏭**].

The chapter/track switches each time the button is touched, and playback of the selected chapter/track starts.

⏭: Touch this to start playback from the beginning of the following chapter or track.

⏮: Touch this to start playback from the beginning of the current or previous chapter or track

- Some DVDs do not have chapters.
- Be sure to turn PBC off before starting the search. (See "Setting the Video CD Play Mode" on page 32.)

Supplementary explanations

"Chapters" are divisions of movies or musical selections on DVDs.

"Tracks" are divisions of movies or musical selections on Video CD, DVD Audio and music CDs.

"Group" associates a track (one song) with other tracks stored on a DVD-Audio.

Group playback differs, depending on the disc.

"Playlist" specifies a range of images and their playback order.

Only discs containing a Playlist can be used.

Playing Still Frames (Pausing)

DVD-V DVD-A DVD-VR VCD

- 1 During playback, touch [**⏸**].

- 2 Touch [**▶**] to resume playback.

- No sound is played during the still frame mode.
- The image or sound may stop temporarily when playback starts from the pause mode. This is not a malfunction.

Forward/reverse frame-by-frame Playback

DVD-V DVD-VR VCD

- 1 In the pause mode, touch [**⏮**] or [**⏭**].

The picture advances or reverses by one frame each time the button is touched.

- 2 Touch [**▶**] to return to normal mode.

- No sound is output during forward/reverse frame-by-frame playback.
- Reverse frame-by-frame cannot be carried out on the DVD-VR and Video CD.

Slow Motion Playback

DVD-V DVD-VR VCD

- 1 When [**⏮**] or [**⏭**] is touched and held while in the pause mode, the 1/8th speed slow motion playback mode is set.

When held in for 5 more seconds, the slow motion speed switches to 1/2 the normal speed.

- 2 Stop touching [**⏮**] or [**⏭**] to pause, and touch [**▶**] to play back.

- No sound is played during slow motion playback.
- Reverse slow motion playback is not available on the DVD-VR and Video CD.
- 1/2, 1/8 are approximate speeds. The actual speed differs from disc to disc.

Selecting Program (SKIP)

DVD-VR

- 1 Touch [**P1/3**] twice while playing a DVD-VR disc. The PROGRAM function guide is displayed.

- 2 Touch PROGRAM* [**▼**] or [**▲**] to select a program.

* To switch the function guide display PLAYLIST [**▼**] or [**▲**] to PROGRAM [**▼**] or [**▲**], play back the program. For details, refer to "Searching by Program" (page 20).

Selecting Playlist (SKIP) DVD-VR

1 Touch [P1/3] twice while playing a DVD-VR disc.

The PLAYLIST function guide is displayed.

2 Touch PLAYLIST* [▼] or [▲] to select a playlist.

* To switch the function guide display PROGRAM [▼] or [▲] to PLAYLIST [▼] or [▲], play back the playlist. For details, refer to "Searching by Playlist" (page 20).

Repeat Playback

DVD-V DVD-A DVD-VR VCD

Use this function to play the disc's titles, chapters or tracks, etc., repeatedly.

DVD Video

1 Touch [↺] on the main unit.

The repeat mode switches every time the button is touched.

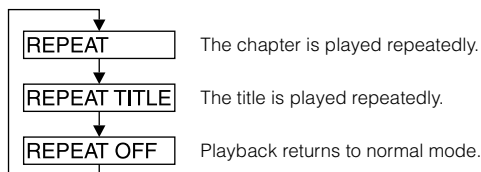

- Display may vary depending on the connected devices.
- The REPEAT mode is always turned off when [↺] is touched and held for at least 2 seconds.

Video CD

1 During playback, touch [↺] on the main unit.

The repeat mode switches every time the button is touched.

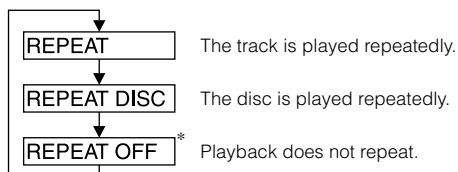

* Displayed only in the changer mode.

- Display may vary depending on the connected devices.
- The track/disc repeat modes cannot be used on Video CDs with playback control (PBC). These modes can be carried out after turning PBC off. See "Setting the Video CD Play Mode" on page 32.
- For some discs it is not possible to switch the repeat mode.

DVD Audio

1 Touch [↺] on the main unit.

The repeat mode switches every time the button is touched.

VCAP mode*1:

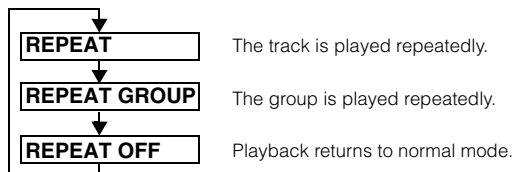

VOFF mode*1:

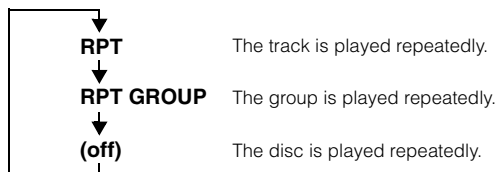

*1 When "VCAP" or "VOFF" is set in "Setting of the DVD-Audio Playback Mode" (page 32).

DVD-VR

1 Touch [↺] on the main unit.

The repeat mode switches every time the button is touched.

The Program mode*2:

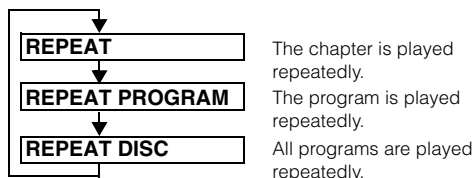

The Playlist mode*2:

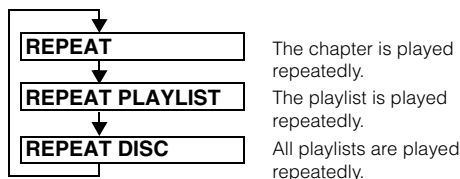

*2 To switch the Program mode display to the Playlist mode display on the DVD mode main screen, play back via program or playlist search. Refer to "Searching by Program" or "Searching by Playlist" (page 20).

- Only discs containing a Playlist can be displayed.

Searching by Title/Group/Program/ Playlist Number

(DVD-V) (DVD-A) (DVD-VR)

Use this function to easily find positions on the DVD using the DVD's titles, groups, programs or playlists.

1 Touch [P1/2]* while playback is stopped.

The function guide appears.

* Touch [P1/3] while playing a DVD-Audio or DVD-VR disc.

2 Touch [10KEY].

The numeric keypad input mode screen appears.

3 Enter a desired title, group, program or playlist by touching its title, group, program or playlist number.

See page 19 for operation of the numeric keypad.

4 Confirm your selection by touching [ENT].

Playback will start from the title number selected.

- To switch the Program mode display to the Playlist mode display on the DVD mode main screen, play back via program or playlist search. Refer to "Searching by Program" or "Searching by Playlist" (page 20).
- This function cannot be used on discs on which no title numbers are recorded.
- Playback starts from the beginning of the chapter/track number in the state of PRE STOP.
- Some disc may not accept any operation.

Searching Directly by Chapter or Track Number

(DVD-V) (DVD-A) (DVD-VR) (VCD)

Use this function to easily move to the beginnings of the chapters or tracks on the disc.

1 Touch [P1/2]* in any mode other than stop mode.

The function guide will appear.

* Touch [P1/3] while playing a DVD-VR disc or DVD-Audio disc.

2 Touch [10KEY].

The numeric keypad input mode screen will appear.

3 Touch and enter the chapter or track number you want to play.

See page 19 for operation of the numeric keypad.

4 Touch [ENT] to confirm your selection.

Playback will start from the selected chapter or track.

- This function is not available for a disc on which chapters or tracks are not stored.
- Be sure to turn PBC off before starting the search. (See "Setting the Video CD Play Mode" on page 32.)
- For a Video CD disc, a track number can be selected even in the stop mode.

Switching the Angle

(DVD-V) (DVD-A)

On DVDs in which scenes have been filmed from multiple angles, the angle can be switched during playback.

1 During playback, touch [P1/2]*.

The function guide changes.

* Touch [P1/3] while playing a DVD-Audio.

2 Touch [ANGLE].

The angle switches between the angles recorded on the disc every time the button is touched.

- Some time may be required for the angle to change.
- Depending on the disc, the angle may switch in one of two ways.
 - Seamless: The angle switches smoothly.
 - Non-seamless: When the angle is switched, a still picture is displayed first, after which the angle switches.
- To play back a DVD-Audio disc, set "VCAP" in "Setting of the DVD-Audio Playback Mode" (page 32).

Scroll to Move the Page Forward or Back

(DVD-A)

"Page" is a still image stored on a DVD-Audio disc.

1 Touch [P1/3] twice while playing a DVD-Audio disc in VCAP mode*.

* To play back a DVD-Audio disc when "VCAP" is set in "Setting of the DVD-Audio Playback Mode" (page 32).

2 Touch PAGE [▼] or [▲].

The display switches.

Touch and hold to display the home page.

- For DVD-Audio discs without Pages, depending on the DVD-Audio disc, the "Page" function may not be operable if images are in slide show form.

Switching the Audio Tracks

(DVD-V) (DVD-A) (DVD-VR) (VCD)

DVDs with multiplex audio or audio languages allow switching the sound during playback.

1 During playback, touch [P1/2]*¹.

*¹ The display differs according to the disc (mode).

2 Touch [AUDIO].

The sound switches between the alternate audio tracks recorded on the disc every time the button is touched.

- The alternate track selected becomes the default setting every time the power is turned on or the disc is replaced. If the disc does not include that track, the disc's default language is selected instead.
- Not all discs will allow changing the alternate audio tracks during playback. In these cases, select audio tracks from the DVDs menu.
- There may be a delay before the selected alternate track begins to play.

Video CDs or DVD-VR disc with multiplex audio

1 During playback, touch [P1/2]*².

The function guide changes.

*² Touch [P1/3] while playing a DVD-VR disc.

2 Touch [AUDIO]*³.

The left and right channels will be output as shown below, each time the button is touched.

*³ Touch [AUDIO] for at least 2 seconds to switch while playing a DVD-VR disc.

AUDIO LL → AUDIO RR → AUDIO LR → AUDIO LL

Switching the Subtitles (Subtitle Language)

(DVD-V) (DVD-A) (DVD-VR)

With DVDs on which multiple subtitle languages are recorded, the subtitle language can be switched during playback; moreover, subtitles can be hidden.

1 During playback, touch [P1/2]*.

The function guide changes.

* Touch [P1/3] while playing a DVD-Audio or DVD-VR disc.

2 Touch [SUBT.].

Touching this button repeatedly selects sequentially the subtitle languages recorded on the disc, and then turns the subtitles OFF.

- To play back a DVD-Audio disc, set "VCAP" in "Setting of the DVD-Audio Playback Mode" (page 32).
- There may be a delay before the selected subtitle appears.
- Not all discs will allow changing the subtitles during playback. In these cases, select subtitles from the DVDs menu.
- The subtitle language selected becomes the default setting every time the power is turned on or the disc is replaced. If the disc does not include that language, the disc's default language is selected instead. However, the subtitle language may differ depending on the disc.
- For some discs, the subtitles will be displayed even when this is set to OFF. However, the subtitle language may differ depending on the disc.
- Switches the subtitles ON/OFF while playing a DVD-VR disc.

Switching from the disc menu

(DVD-V) (DVD-A)

For some discs, the audio language, angle and subtitles can be switched from the disc menu.

1 Touch [MENU] or [TOP MENU] to display the menu.

2 Select an item to confirm it.

See "If a menu screen appears" on page 19.

Displaying the Disc Status for DVD/Video CD

(DVD-V) (DVD-A) (DVD-VR) (VCD)

Use the procedure described below to display the status (title number, chapter number, group number, etc.) of the currently playing DVD or of the currently playing Video CD (track number, etc.) on the monitor.

1 During playback, touch the display panel.

The operation menu screen is displayed.

2 Touch [CONTROL] within 5 seconds.

The display status is displayed for 5 seconds.

- To play back a DVD-Audio disc, set "VCAP" in "Setting of the DVD-Audio Playback Mode" (page 32).

Other Useful Features

Adjusting the Audio

1 Touch [SETUP] on the main source screen.
The SETUP selection screen is displayed.

2 Touch [AUDIO].
The AUDIO SETUP screen appears.

Display Example for Audio Adjustment Screen

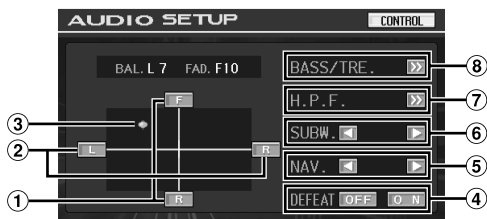

• Touching [CONTROL] will change to the main source screen.

① Adjusting the Fader

Touch [F] or [R] to adjust the volume of the front and rear speakers.

Setting range: F15 to R15

② Adjusting the Balance

Touch [L] or [R] to adjust the sound volume of the left and right speakers.

Setting range: L15 to R15

③ Adjusting the Balance/Fader Directly

Touch and move [○] to a desired setting.

Or touch a desired setting range, and [○] will move to that location.

Touch [L] or [R] of Balance and [F] or [R] of Fader for fine-tuning.

④ Turning Defeat ON or OFF

Touch [ON] or [OFF] of DEFEAT to set to ON or OFF.

If you set the defeat to ON, MX of an external audio processor is turned OFF and EQ is returned to the initial setting.

⑤ Adjusting NAV. Level

Touch [◀] or [▶] of NAV. to adjust the volume of navigation interruption.

Setting range: 0 to 15

- This adjustment becomes available when NAV. MIX is turned on in "Setting the Navigation Interruption" (page 36).
- The setting navigation interruption is not displayed if an external audio processor not compatible with NAV. MIX is connected.

⑥ Adjusting the Subwoofer Level

Touch [◀] or [▶] of SUBW. to adjust the subwoofer output.

Setting range: 0 to 15

- The level adjustment becomes available when subwoofer is turned on in "Subwoofer On and Off" (page 37)

⑦ Adjusting H.P.F. (High Pass Filter)

Touch [≫] to display the H.P.F. adjusting screen.

Touch [◀] or [▶] to adjust the desired speaker.

Setting range: OFF, 80Hz, 120Hz, 160Hz

- Select OFF when no adjustment is required.
- The H.P.F. item is not displayed when an External Audio Processor is connected.

⑧ Adjusting Bass/Treble

You can change the bass/treble frequency emphasis to create your own tonal preference.

Touch [≫] to display the Bass/Treble adjusting screen.

Touch [▲] or [▼] on the scroll bar to scroll the setup items line by line.

- Adjustment cannot be performed when an external audio processor is connected and DEFEAT is set to ON.
- When an external processor is connected, the display changes from "BASS/TRE." to the "A.PROC." item. For "A.PROC." operation, refer to "External Audio Processor (optional)" on page 42.

Setting the Bass level

You can emphasize or weaken the bass frequency.

Touch [◀] or [▶] of BASS LEVEL to select the desired bass level.

Setting range: -7 to +7

Setting the Bass Center Frequency

The displayed bass frequency is emphasized.

Touch [◀] or [▶] of BASS FREQ to select the desired bass center frequency.

Setting range: 60 Hz, 80 Hz, 100 Hz, 200 Hz

Setting the Bass Bandwidth

Changes the boosted bass bandwidth to wide or narrow.

A wider setting will boost a wide range of frequencies above and below the center frequency. A narrower setting will boost only frequencies near the center frequency.

Touch [◀] or [▶] of BASS BANDWIDTH to select the desired bass band width.

Setting range: WIDE1 to WIDE4

- The bass level settings will be individually memorized for each source (FM, AM, CD, etc.) until the setting is changed. The bass frequency and bass bandwidth settings adjusted for one source are effective for all other sources (FM, AM, CD etc.).

Setting the treble level

You can emphasize the treble frequency.

Touch [◀] or [▶] of TREBLE LEVEL to select the desired treble level.

Setting range: -7 to +7

Setting the Treble Center Frequency

The displayed treble frequency is emphasized.

Touch [◀] or [▶] of TREBLE FREQ to select the desired treble center frequency.

Setting range: 10 kHz, 12.5 kHz, 15 kHz, 17.5 kHz

- The treble level settings will be individually memorized for each source (FM, AM, CD, etc.) until the setting is changed. The Treble frequency settings adjusted for one source are effective for all other sources (FM, AM, CD, etc.).

Setting the Loudness

Loudness introduces a special low- and high-frequency emphasis at low listening levels. This compensates for the ear's decreased sensitivity to bass and treble sound.

Touch [ON] or [OFF] of LOUDNESS to set to ON or OFF.

Search Function

1 Touch [□] on the function guide while in the CD or MP3/WMA mode.

Search list screen is displayed.

Select a desired track or folder

Touch [▶] for direct playback.

When a hierarchical list is prepared, [>>] will be displayed. Touch [>>] to display the respective hierarchy list screens.

Display Example for Search Screen

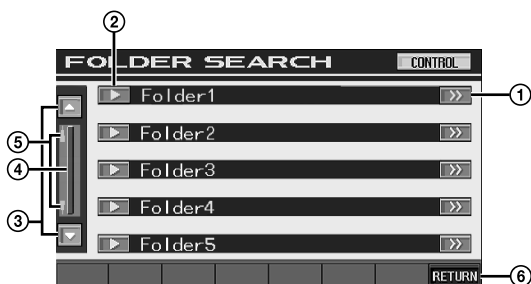

- 1 [>>] is displayed if there is a hierarchical list.
- 2 Select directly by touching [▶], and its track (or folder/file) is played back.
- 3 Scroll the list one paragraph at a time by touching [▲] or [▼].
- 4 Touch and slide up or down to scroll the list backwards or forwards.
- 5 UP/DOWN scroll indicator
Turns orange when the slide bar is used.
- 6 Touch [RETURN] to return to the previous list screen.

- The search function does not work on the DVD, Video CD or CD changer. If [TOP MENU] or [MENU] is touched in the DVD-VR mode, the unit changes to the search function. Refer to "Searching by Program" and "Searching by Playlist" (page 20).
- A folder list is displayed only during MP3/WMA playback when the DVD player (DVA-5210) or changer compatible with MP3 is connected.

Internal CD player mode

- 1 The track list* screen appears.
- 2 Touch [▶] of a desired track text*.
The selected track will be played back.

* If the CD is text compatible only.

- "TRACK" is displayed in the track text list if there is no text on the disc.

Internal MP3/WMA Player/external MP3-compatible DVD Player/Changer Mode

- 1 The folder list screen appears.
Select a desired folder and then touch [>>]. ([>>] appears only when a file is present in the selected folder.)
The file list screen is displayed.

• Touch [▶] to play back the folder directly.

- 2 Touch [▶] of a desired file name.
The selected file will be played back.

Rear Entertainment Function

The rear entertainment function independently routes different sources to the front and the rear inside a car. For example, while listening to the radio or other audio source in the front, DVD can be enjoyed in the rear with the optional rear monitor and headphones.

1 Touch [SOURCE] on the main source screen.

The SOURCE selection screen is displayed.

2 Touch [REAR].

Rear Select display appears.

- Touching [MAIN] on the REAR selection screen will change to the main source screen.

3 Touch the desired source such as visual (auxiliary input, built-in DVD) to select.

- Touch [OFF] to cancel the rear entertainment function.
- When the "Setting the AUX Mode" (page 36) is set to OFF, the auxiliary source is not displayed.

Switching Display Modes

After carrying out the steps 1 to 3 of “To display the DVD mode screen” explained on page 28, perform the operation described below.

While your vehicle is parked, touch [WIDE] on the visual source screen.

Each touch changes the display modes as follows:

MODE 1 → MODE 2 → MODE 3 → MODE 1
(WIDE) (CINEMA) (NORMAL) (WIDE)

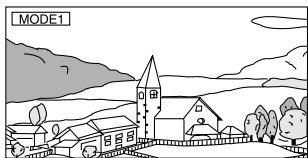

In Mode 1 (Wide), the monitor displays a normal picture wider to fit in a wide-screen monitor by evenly stretching out the picture horizontally.

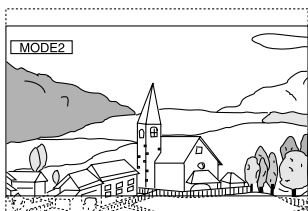

In Mode 2 (Cinema), the monitor displays a normal picture by stretching out the picture horizontally and vertically. This mode is good for displaying a cinema type picture at the 16:9 ratio.



In Mode 3 (Normal), the monitor displays a normal picture at the center of the screen with a vertical black band at each side.

Switching the Visual Source Only (Simultaneous Function)

You can watch the video portion of another source while listening to the current source.

- After carrying out the steps 1 to 3 of “To display the DVD mode screen” explained on page 28, perform the operation described below.

1 Touch [VISUAL] on the audio source screen.

The VISUAL selection screen appears.

2 Touch a desired visual source.

The visual source is switched to the selected one.

Canceling the Simultaneous Function

1 Touch the visual screen to display the main control.

2 Touch [CONTROL].

3 Touch [VISUAL] within 5 seconds.

The VISUAL selection screen appears.

4 Touch [NORMAL].

The simultaneous function is canceled.

- To make the setting, set to “Setting the VISUAL Soft Button” (page 37).
- If a DVD player is connected, you can receive the DVD picture/sound.

DVD changer (DHA-S680) is connected:

Press and hold V.OUT on the remote control supplied with the DVD player or DVD changer for more than 2 seconds. The picture and sound of the DVD will be output.

The DVA-5210 is connected:

Press V.OUT on the remote control (included with the DVA-5210) to output DVD picture/sound.

- The simultaneous function cannot be used when the Audio source is in the navigation mode.

When NAV. is set in “Setting the VISUAL Soft Button” (page 37), only the navigation screen can be recalled.

Blackout Mode On and Off

When Blackout mode is turned on, the monitor display will turn off to reduce power consumption.

This additional power enhances the sound quality.

1 Touch [VISUAL] on the main source screen.

The VISUAL selection screen is displayed.

2 Touch [OFF].

The backlit-display portion goes out.

3 Touch [OFF] again to cancel the display backlight.

- To make the setting, set to “Setting the VISUAL Soft Button” (page 37).
- If any button on the unit is pressed during Blackout mode, the function will be displayed for 5 seconds to show the operation before returning to Blackout mode.

Setup

DVD Setup

DVD Setup Operation

To display the DVD mode screen:

To watch a video source, your vehicle must be parked with the ignition key in the ACC or ON position. To do this, follow the procedure below.

- 1 Bring your vehicle to a complete stop at a safe location. Engage the parking brake.
- 2 Keep pushing the foot brake and release the parking brake once then engage it again.
- 3 When the parking brake is engaged for the second time, release the foot brake.

- For automatic transmission vehicles, place the transmission lever in the Park position.

Now, the locking system for the DVD mode operation has been released. Engaging the parking brake can reactivate the DVD mode, as long as the car's ignition has not been turned off. It is not necessary to repeat the above procedure (1 through 3) of "To display the DVD mode screen." Each time the ignition is turned OFF, perform the procedure of "To display the DVD mode screen."

The DVD Setup operation can be carried out after removing the disc from the unit.

The following steps 1 to 5 are common operations to each "Setting item" of DVD Setup. Refer to each section for details.

- 1 Touch **[SETUP]** on the main source screen.
The SETUP selection screen is displayed.
- 2 Touch **[SOURCE]**.
The SOURCE SETUP screen appears.
- 3 Touch **[>>]** of DVD SETUP.
The DVD setup screen appears.

- 4 Touch **[◀]** or **[▶]**, etc., of the desired item to change its setting.

Setting items:

MENU LANGUAGE / AUDIO LANGUAGE / SUBT. LANGUAGE / COUNTRY CODE / PARENTAL / DIGITAL OUT MODE / DOWNMIX MODE / TV SCREEN / BONUS CODE / DVD-A SETUP / FILE PLAY MODE / PBC

Display example for DVD setup screen

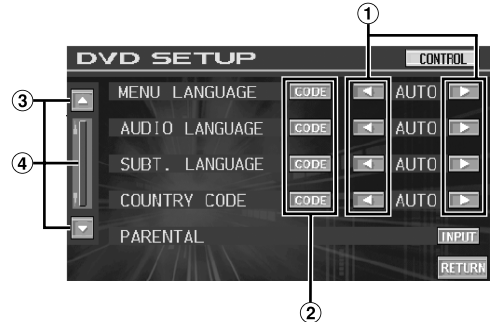

- 1 Touch **[◀]** or **[▶]** to set a desired language.
- 2 Touch **[CODE]** to display the numeric keypad input screen.
- 3 Touch **[▲]** or **[▼]** to scroll a setting item list by one Line.
- 4 Touch and slide up or down to scroll the list backwards or forwards.

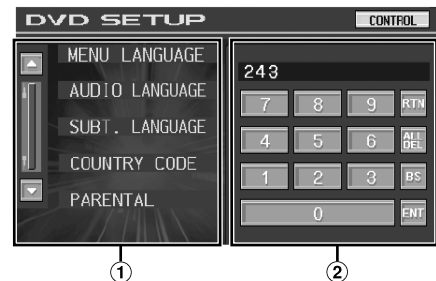

- 1 The numeric keypad input screen closes when the area is touched while displayed.
- 2 Numeric keypad input screen
The numeric keypad is used if you want to play back in a language other than that displayed, or to input your parental lock password, etc.

5 Touch [RETURN] to return to the previous screen.
Touch and hold [RETURN] for at least 2 seconds to return to the main source screen that was displayed before the setup operation was started.

- *Immediately after changing the settings of DVD mode (while the system is writing data automatically) do not turn the ignition key (engine key) to OFF. Otherwise, the settings may not be changed.*

Changing the language setting

The audio language, subtitle language and menu language can be set according to your preferences.

Once set, this becomes the default language. This function is convenient when you always want to listen in English. (The language setting is not effective on some discs. If not, the default language is set from the factory.)

- *When the settings are changed, the old settings are overwritten. Make a note of the current settings before making changes. The memory is cleared when the vehicle's battery is disconnected.*
- *To temporarily change the language of the current disc, either do so from the DVD menu or by using the operation described in the section "Switching the Audio Tracks" (page 23).*
- *If the disc does not include the selected language, the disc's default language is set.*

Setting of the Menu Language

Set the language used for the menus (title menu, etc.).

Setting item: MENU LANGUAGE

Setting contents: AUTO / ENGLISH / JAPANESE / GERMAN / SPANISH / FRENCH / ITALIAN / SWEDISH / RUSSIAN / CHINESE

- *When "AUTO" is selected, the primary menu language among the recorded ones is played.*

Setting of the Audio Language

Set the audio language produced from the speakers.

Setting item: AUDIO LANGUAGE

Setting contents: AUTO / ENGLISH / JAPANESE / GERMAN / SPANISH / FRENCH / ITALIAN / SWEDISH / RUSSIAN / CHINESE

- *When "AUTO" is selected, the primary audio language among the recorded ones is played.*

Setting of the Subtitle Language

Set the language of the subtitles displayed on the screen.

Setting item: SUBT. LANGUAGE

Setting contents: AUTO / ENGLISH / JAPANESE / GERMAN / SPANISH / FRENCH / ITALIAN / SWEDISH / RUSSIAN / CHINESE

- *When "AUTO" is selected, the primary subtitle language among the recorded ones is played.*

To play in a language other than those displayed

- 1 Touch [CODE].
The numeric keypad screen is displayed.
- 2 Touch the 4-digit numeral of the language number.
As for the language number, refer to "List of Language Codes" (page 62).
- 3 Touch [ENT] to memorize the number.

Changing the Country Code Setting

Set the country number of which you want to set the rating level (Parental lock).

Setting item: COUNTRY CODE

Setting contents: AUTO / OTHER

- AUTO: The primary country code among those recorded is played.
- OTHER: The setting content changes to "OTHER" if the desired country code is input.

- *When the settings are changed, the old settings are overwritten. Make a note of the current settings before making changes. The settings are cleared when the vehicle's battery is disconnected.*

- 1 Touch [CODE].
- 2 Touch [ALL DEL] or [BS].
Delete the displayed country number.
- 3 Touch the 4-digit country code.
As for the country number, refer to "List of Country Codes" (pages 63 and 64).
- 4 Touch [ENT] to memorize the code.

Setting the Rating Level (Parental Lock)

This function can help restrict the viewing of movies to children of appropriate age levels only.

Setting item: PARENTAL

Setting content: INPUT

- When the settings are changed, the old settings are overwritten. Make a note of the current settings before making changes. The memory is cleared when the vehicle's battery is disconnected.
- On unrated DVDs, playback will not be restricted even if the rating level is set.
- If you want to play back DVD software with the parental lock feature and its use is currently restricted, change the rating level and the country number in order to play back the DVD.
- Once set, this rating level remains in memory until changed. To enable playback of discs of higher rating levels or to cancel the parental lock, the setting must be changed.
- Not all DVDs provide a Parental Lock feature. If you are unsure about a DVD, play it first to confirm. Do not leave DVDs accessible to young children for whom you deem them inappropriate.

- 1 Touch [INPUT].
The numeric keypad screen is displayed.
- 2 Touch the numeric keypad to input a 4-digit password.
The initial number is 1111. Input number are displayed as "*".
- 3 Touch [ENT] to memorize the number.
The PARENTAL screen appears.

Set the rating level of PARENTAL

- 4 Touch [ON] of PARENTAL to turn on.
- 5 Touch [◀] or [▶] of PARENTAL LEVEL to select the rating level (1 to 8).
Select "OFF" to cancel the parental lock or if you do not want to set a rating level. The smaller the number, the higher the rating level.
- 6 Touch [RETURN] to return to the previous screen.

Changing the password

- 4 Touch [INPUT] of PASSWORD CHANGE.
The numeric keypad screen is displayed.
- 5 Touch the input screen to enter a new 4-digit password.
 - Keep a note of the number somewhere safe in case you should forget it.
- 6 Touch [ENT] to memorize the number.
- 7 Touch [RETURN] to return to the previous screen.

Changing the rating level temporarily

Some discs may request that you change the rating level set in the default settings during playback. In this case, the message appears on the monitor screen "PARENTAL LEVEL CHANGE OK? [YES] [NO]."

If this screen appears, change the level as follows:

- **To change parental level and play, touch [YES].**
When [YES] is touched, the numeric keypad input screen is displayed. Input the 4-digit password in "Setting the Rating Level (Parental Lock)" you set, then touch [ENT].
- **To play without changing the parental level, touch [NO].**
(When [NO] is touched, playback will be at the parental level set in "Setting the Rating Level (Parental Lock).")

Changing the Digital Output Setting

Use the following procedure to set the digital audio signal output from the IVA-W205.

Setting item: DIGITAL OUT MODE

Setting contents: AUTO / LPCM

- AUTO:** The digital output is switched automatically according to the type of audio signals being played.
Be sure to select "AUTO" when you want to connect a digital audio processor and play Dolby Digital audio.
"AUTO" is the factory setting.
- LPCM:** The audio signals recorded on the disc are converted to 48 kHz/16 bit (for DVDs) or 44.1 kHz (for Video CDs and CDs) linear PCM audio signals for output.

Audio output/Optical digital audio output

Disc Format	Audio recording format		Digital output setting (DVD SETUP)	Optical digital audio output	Analog audio output (Ai-NET, RCA output)
	Fs	Q			
LPCM (CD-DA, DVD-V, DVD-A, DVD-VR)	44.1/176.4kHz	16/20/24bit	AUTO or LPCM	44.1kHz, 16bit, LPCM 2ch (2ch Downmix)*	OK
	48/96/192kHz	16/20/24bit	AUTO or LPCM	48kHz, 16bit, LPCM 2ch (2ch Downmix)*	OK
PPCM (DVD-A)	44.1/88.2/ 176.4kHz	16/20/24bit	AUTO or LPCM	Not output	OK
	48/96/192kHz	16/20/24bit			
Dolby Digital (-EX) (DVD-V, DVD-A, DVD-VR)	48kHz	16/18/20bit	LPCM	48kHz, 16bit, Decoded 2ch (2chDownmix)*	OK
			AUTO	Auto (Max 7.1ch)*	OK
DTS (-ES) (CD-DA, DVD-V, DVD-A)	44.1kHz	16/20/24bit	LPCM	44.1kHz, 16bit Decoded 2ch (2chDownmix)*	OK
			AUTO	Auto (Max 6.1ch)*	OK
	48/96kHz	16/20/24bit	LPCM	48kHz, 16bit, Decoded 2ch (2chDownmix)*	OK
			AUTO	Auto (Max 6.1ch)*	OK
MPEG1Layer II (VCD, DVD-V, DVD-A, DVD-VR)	44.1kHz	16bit	LPCM	44.1kHz, 16bit, Decoded 2ch*	OK
			AUTO	Auto*	OK
	48kHz	16bit	LPCM	48kHz, 16bit, Decoded 2ch (2chDownmix)*	OK
			AUTO	Auto (Max 5.1ch)*	OK
MPEG2Layer II (DVD-V, DVD-A, DVD-VR)	44.1kHz	16bit	LPCM	44.1kHz, 16bit, Decoded 2ch*	OK
			AUTO	Auto*	OK
	48kHz	16bit	LPCM	48kHz, 16bit, Decoded 2ch (2chDownmix)*	OK
			AUTO	Auto (Max 5.1ch)*	OK
MPEG1/2/ 2.5Layer III (MP3, WMA)	32kHz	16bit	AUTO or LPCM	32kHz, 16bit, Decoded 2ch	OK
	44.1kHz	16bit	AUTO or LPCM	44.1kHz, 16bit, Decoded 2ch	OK
	48kHz	16bit	AUTO or LPCM	48kHz, 16bit, Decoded 2ch	OK

* Not output when playing back a DVD-Audio.

Setting the Downmix Mode

This function applies to Dolby Digital, DTS stream sound.

Setting item: DOWNMIX MODE

Setting contents: SURROUND / STEREO

SURROUND: Surround compatible Downmix

STEREO: Stereo Downmix

Setting the TV Screen Setting

Use the procedure described below to modify the output screen according to the type of TV monitor (rear monitor) being used. This setting can also be applied for the IVA-W205.

If the rear monitor is not connected, the screen setting is 16:9.

Setting item: TV SCREEN

Setting contents: 4:3 LB / 4:3 PS / 16:9

- For some discs, the picture may not be set to the selected screen size. (For details, refer to the explanation on the disc's jacket.)

4:3 LETTER BOX:

Select this when connected to a conventional 4:3 size (normal TV aspect ratio) monitor. There may be black stripes visible at the top and bottom of the screen (when playing a 16:9 size movie). The width of these stripes will depend upon the original aspect ratio of the theatrical release of the movie.



4:3 PAN-SCAN:

Select this when connected to a conventional 4:3 size monitor. The picture will fill the entire TV screen. However, due to the mismatch in aspect ratio, parts of the movie at the extreme left and right sides will not be visible (when playing a 16:9 size movie).



16:9 WIDE:

Select this when connected to a wide screen TV. This is the factory setting.



Setting of the Bonus Code (DVD-A)

Some DVD-Audio discs include bonus group.

The 4 digit code for the bonus group can be memorized.

Refer to the information on the jacket, etc., of the disc, for the code number.

Setting item: BONUS CODE

Setting content: CODE

- 1 Touch [CODE].
The 10 key input screen is displayed.
 - 2 Input the 4 digit code number given on the jacket of the disc, etc.
 - 3 Touch [ENT] to memorize the number.
- If the code number of the bonus group differs from the code number you set in this section, the 10 key input screen automatically appears in the display. If a new code number is input, this code number will be replaced.

Setting of the DVD-Audio Playback Mode

(DVD-A)

To playback the DVD Audio Disc, you have a choice of 3 different settings. If the disc containing DVD Video and Audio, set VCAP (Video Capable Audio Player) or VOFF (Video OFF) to playback the DVD Audio.

Setting item: DVD-A SETUP

Setting contents: VIDEO / VCAP / VOFF

VIDEO: Only DVD Video is played back if the disc contains DVD Video and Audio.

VCAP: DVD Audio is played back with Video.

VOFF: DVD Audio is played back without Video.

Playing MP3/WMA Data (File Play Mode)

When using discs containing both audio data and MP3/WMA data.

Setting item: FILE PLAY MODE

Setting contents: CD / CMPM

CD: Plays only the audio data on discs containing both audio data and MP3/WMA data.

CMPM: Plays only the MP3/WMA files on discs containing both audio data and MP3/WMA data.

- Insert the disc when playback is stopped and remove the disc from the unit before setting.
- When an MP3-compatible CD changer is used, this setting cannot be applied.

Setting the Video CD Play Mode

When playing a Playback Control (PBC) enabled Video CD, you can choose to set PBC ON or OFF.

Setting item: PBC

Setting contents: ON / OFF

ON: The PBC menu is displayed.

OFF: The PBC menu is not displayed.

RADIO Setup

Digital SEEK Setting (HD Radio mode only)

After carrying out the steps 1 to 3 of "To display the General mode screen" explained on page 33, perform the operation described below.

1 Touch [SETUP] on the main source screen.

The SETUP selection screen is displayed.

2 Touch [SOURCE].

The SOURCE SETUP screen appears.

3 Touch [>>] of RADIO SETUP.

The RADIO SETUP screen appears.

4 Touch [ON] or [OFF] of DIGITAL SEEK.

ON: SEEK UP/DOWN is used only for the digital radio station.

OFF: SEEK UP/DOWN is used for DIGITAL and ANALOG radio stations. However, the strong signals have priority during SEEK.

GENERAL Setup

General Setup Operation

To display the General mode screen:

To watch a video source, your vehicle must be parked with the ignition key in the ACC or ON position. To do this, follow the procedure below.

- 1 Bring your vehicle to a complete stop at a safe location. Engage the parking brake.
- 2 Keep pushing the foot brake and release the parking brake once then engage it again.
- 3 When the parking brake is engaged for the second time, release the foot brake.

- For automatic transmission vehicles, place the transmission lever in the Park position.

Now, the locking system for the General mode operation has been released. Engaging the parking brake can reactivate the General mode, as long as the car's ignition has not been turned off. It is not necessary to repeat the above procedure (1 through 3) of "To display the General mode screen." Each time the ignition is turned OFF, perform the procedure of "To display the General mode screen."

The following steps 1 to 4 are common operations to each "Setting item" of GENERAL Setup. Refer to each section for details.

1 Touch [SETUP] on the main source screen.

The SETUP selection screen is displayed.

2 Touch [GENERAL].

The GENERAL SETUP screen appears.

3 Touch [OFF], [ON] or [◀], [▶], etc., of the desired item to change its setting.

Setting items:

CLOCK / CLOCK ADJUST / DAYLIGHT SAVING TIME /
DEMONSTRATION / BEEP / AUTO SCROLL /
LED DIMMER LEVEL

4 Touch [RETURN] to return to the previous screen.

Touch and hold [RETURN] for at least 2 seconds to return to the main source screen that was displayed before the setup operation was started.

- Immediately after changing the settings of General Mode (While the system is writing data automatically) do not turn the ignition key (engine key) to OFF. Otherwise, the settings may not be changed.

Displaying the Time

The clock indication on the monitor display is turned on or off respectively.

Setting item: CLOCK

Setting contents: OFF / ON

Setting the Time

Setting item: CLOCK ADJUST

Further setting items : HOUR / MINUTE / TIME ADJUST

Setting contents: 1-12 / 0-59 / RESET

HOUR: Adjust the hour.

MINUTE: Adjust the minute.

RESET: If the clock shows less than 30 minutes past, the minute will be ": 0"; more than 30, the hour advances.

- *The clock-adjusting mode is canceled when the power is turned off, when [RETURN] or [CONTROL] is touched.*

Setting Daylight Saving Time

Setting item: DAYLIGHT SAVING TIME

Setting contents: OFF / ON

OFF: Return to the ordinary time.

ON: Place the Summer Time mode ON. The time advances by one hour.

Demonstration Function

This unit is equipped with a demonstration function capable of showing basic operations of respective sources on the monitor display.

Setting item: DEMONSTRATION

Setting contents: OFF / ON

OFF: Turns off the demonstration mode.

ON: Turns on the demonstration mode to show the basic operations.

- *The demonstration operation is automatically repeated until the function is turned off.*

Sound (Beep) Guide Function

Setting item: BEEP

Setting contents: OFF / ON

OFF: Deactivate the Sound Guide mode. The sound guide beep will not be produced when a button on the unit is pressed.

ON: Activate the Sound Guide mode.

Setting the Scroll

Scroll display is available if CD text, folder name, file name or tag information is entered.

Setting item: AUTO SCROLL

Setting contents: OFF / ON

OFF: Turns off the AUTO scroll mode. Scroll display is done once as a track is changed.

ON: Turns on the AUTO scroll mode. Scroll display is repeated as long as the mode is turned on.

- *The display scrolls on the unit when the screen is filled up.*
- *Song, artist and album name, etc. scrolls when an iPod is connected.*
- *Short/Long Station name, Song, Artist, and album name scrolling are displayed in HD Radio mode.*

Adjusting the Dimmer of Button Lighting at Night

You can adjust the brightness of the button lighting at night with the dimmer.

Setting item: LED DIMMER LEVEL

Setting level: -2 to +2

- *The adjustment is available when ON is set in "Setting the Brightness of the Backlighting" (page 38).*

SYSTEM Setup

System Setup Operation

To display the System mode screen:

To watch a video source, your vehicle must be parked with the ignition key in the ACC or ON position. To do this, follow the procedure below.

- 1 Bring your vehicle to a complete stop at a safe location. Engage the parking brake.
- 2 Keep pushing the foot brake and release the parking brake once then engage it again.
- 3 When the parking brake is engaged for the second time, release the foot brake.

- For automatic transmission vehicles, place the transmission lever in the Park position.

Now, the locking system for the System mode operation has been released. Engaging the parking brake can reactivate the System mode, as long as the car's ignition has not been turned off. It is not necessary to repeat the above procedure (1 through 3) of "To display the System mode screen."
Each time the ignition is turned OFF, perform the procedure of "To display the System mode screen."

The following steps 1 to 4 are common operations to each "Setting item" of SYSTEM Setup. Refer to each section for details.

- 1 Touch **[SETUP]** on the main source screen.
The SETUP selection screen is displayed.
- 2 Touch **[SYSTEM]**.
The SYSTEM SETUP screen appears.
- 3 Touch **[◀], [▶]** or **[OFF], [ON], etc.**, of the desired item to change its setting.

Setting items:

IN INT. MUTE / IN INT. ICON / REMOTE SENSOR*⁴ / CAMERA IN / NAV. IN / NAV. MIX*⁵ / AUX IN / AUX IN LEVEL*¹ / AUX OUT / BLUETOOTH IN / USB ADAPTER / VISUAL KEY*² / CUSTOMISE KEY / OPTICAL OUT / SUBWOOFER*³

*¹ Not displayed when OFF is set in "Setting the AUX Mode" (page 36).

*² Not displayed when OFF is set in "Setting the Navigation Mode" (page 36).

*³ Not displayed when an external audio processor is connected.

*⁴ When ON is set in "Setting the Picture Output" (page 36), the item is displayed.

*⁵ When ON is set in "Setting the Navigation Mode" (page 36), the item is displayed.

- 4 Touch **[RETURN]** to return to the previous screen.
Touch and hold **[RETURN]** for at least 2 seconds to return to the main source screen that was displayed before the setup operation was started.

- Immediately after changing the settings of System Mode (while the system is writing data automatically) do not turn the ignition key (engine key) to OFF. Otherwise, the settings may not be changed.

Setting the External Device Interrupt Mode

If an Alpine Ai-NET Auxiliary Input Adapter (KCA-801B) is connected to the IVA-W205, an Auxiliary Source will be allowed to interrupt the current audio source. For example, you can listen to a portable MP3 player through your car audio system even with a CD changer connected and playing. The CD changer will automatically mute when switched to the AUX Input. For further details on how to use the Alpine KCA-801B, see your authorized Alpine dealer.

Setting item: IN INT. MUTE

Setting contents: OFF / ON

- OFF: The volume level can be adjusted in Interrupt mode.
- ON: Sound will not be output. The icon that is set in "Setting the Interrupt Icon Display" is displayed.

- The auxiliary device being connected must have an Interrupt wire with a negative trigger for this function to operate automatically. Otherwise, a separate switch needs to be added to switch it manually.

Setting the Interrupt Icon Display

The unit can display the icon of an external device, such as a telephone, whenever a phone call comes in to tell you there is a phone call.

Setting item: IN INT. ICON

Setting contents: INT / TEL

- INT: The INT icon appears on the display.
- TEL: When the external device (telephone) sends the interrupt signal, the telephone icon appears on the display.

Switching the function of the remote sensor

For remote control operation, the remote sensor of the external device (monitor, etc.) can be switched, as you prefer.

Setting item: REMOTE SENSOR

Setting contents: FRONT / REAR

- FRONT: The remote sensor of this unit is effective.
- REAR: The remote sensor of the external monitor connected to AUX OUT of this unit becomes effective. The remote control operates the source connected to the AUX OUT terminals.

- The touch panel rear monitor sensor has priority over the remote control sensor. If the rear monitor (connected to the Alpine rear monitor output via the Monitor control lead) is touched, the command is executed regardless of the remote control sensor switch setting. Note, however, that the remote control sensor that has been set takes priority if it has been 5 seconds since last touching the panel.
- When an optional DVD changer or DVD player is connected, and the remote control sensor is set to REAR, some soft button operations ([■] STOP, etc.) cannot be performed. In this case, set the remote control sensor to FRONT.

Setting the Rear Camera Input

With a rear camera connected, rear view video is output to the monitor.

Setting item: CAMERA IN

Setting contents: OFF / ON

- OFF: The CAMERA source is not displayed on the VISUAL selection screen.
- ON: Even if the shift lever is not set to reverse (R), the rear pictures are output by selecting the CAMERA source.

- *By shifting to reverse (R), the rear pictures are output. This function is effective when the reverse wire is properly connected.*
- *To apply the setting, set to VISUAL "Setting the VISUAL Soft Button" (page 37).*

Setting the Navigation Mode

When you connect an optional navigation equipment, set it to ON.

Setting item: NAV. IN

Setting contents: OFF / ON

- OFF: Navigation source is not displayed. The settings related to the navigation can not be changed from this unit.
- ON: Navigation source is displayed.

Setting the Navigation Interruption

With an Alpine navigation system connected to the IVA-W205, the voice guidance of the navigation system will be mixed with the radio or CD play.

Setting item: NAV. MIX

Setting contents: OFF / ON

- OFF: The navigation interruption mode is turned off.
- ON: The navigation interruption mode is on.

See "Adjusting NAV. Level" under "Adjusting the Audio" on page 25 to set the navigation interruption volume level.

- *The volume level for voice prompts during navigation guidance is set by adjusting the volume while the prompts are announced. When the announcement finishes, the normal audio volume and the previous audio screen are restored. The voice prompt volume is always at or below the current listening volume. If a navigation announcement cuts in while adjusting the audio level, it always resets to the current level regardless of the audio level setting.*
- *This setting is effective when NAV. IN of SYSTEM list screen is ON.*

Setting the AUX Mode

Setting item: AUX IN

Setting contents: OFF / ON / VCR / GAME / TV / EXT. DVD / BLACKBIRD

- OFF: AUX source is not displayed.
- ON: AUX source is displayed.

- *OFF is not displayed when the optional DVD player or DVD changer is connected.*
- *When OFF is selected, the settings related to AUX cannot be changed from this unit.*
- *The selected source name is displayed instead of AUX source name. Select SOURCE to switch to the guide function of each mode.*
- *Only when an Alpine TV tuner is connected, you can operate the displayed function guide from this unit.*

Adjusting the External Input Audio Level

After setting to ON in "Setting the AUX Mode", this setting can be carried out.

Setting item: AUX IN LEVEL

Setting contents: LOW / HIGH

- LOW: Decreases the external input audio level.
- HIGH: Increases the external input audio level.

Setting the Picture Output

Outputs the picture of the source selected on the IVA-W205 connected to the rear monitor.

Setting item: AUX OUT

Setting contents: OFF / ON

- OFF: The "REAR" item is not displayed on the SOURCE selection screen.
- ON: The "REAR" item is displayed on the SOURCE selection screen. Touch [REAR] to change to the REAR selection screen, and then touch the desired source. The selected source picture is output on the rear monitor.

Setting the Bluetooth Connection (BLUETOOTH IN)

Setting item: BLUETOOTH IN

Setting contents: NAV. / ADAPTER / OFF

- NAV.: Select when the optional portable navigation is connected. The TEL screen of the portable navigation is displayed.
- ADAPTER: Select when the optional Bluetooth box is connected. The TEL screen of the Bluetooth is displayed. When an external interruption occurs, the display changes to the TEL screen.
- OFF: Select to ignore any external interrupts.

- *The setting cannot be made when "Setting the External Device Interrupt Mode" (page 35) is set to ON.*
- *For details on Bluetooth operation, refer to the Owner's Manual of the Bluetooth Box.*

Setting the USB Adapter to ON/OFF

If a USB Adapter is to be used, set to ON.

Setting item: USB ADAPTER

Setting contents: OFF / ON

- OFF: Does not display the USB source name on the SOURCE selection screen.
- ON: Displays the USB source name on the SOURCE selection screen.

- *If ON is set even when a CD changer is connected, the source name on the SOURCE selection screen will change from CD CHG to USB.*

Setting the VISUAL Soft Button

Setting item: VISUAL KEY

Setting contents: VISUAL / NAV.

- VISUAL: Recalls the VISUAL selection screen by touching [VISUAL].
- NAV.: Switches directly to the navigation screen by touching [VISUAL].

Setting the VISUAL Button on the Unit

The unit's VISUAL button function can be changed.

Setting item: CUSTOMISE KEY

Setting contents: AUDIO SETUP / SAT / TEL

- AUDIO
- SETUP: Pressing and holding VISUAL for at least 2 seconds will recall the AUDIO SETUP screen.
- SAT: If you press and hold VISUAL for at least 2 seconds when either the XM or SIRIUS Receiver Box is connected, the Weather or Traffic channels will be recalled.
- TEL: If you press and hold VISUAL for at least 2 seconds when the Bluetooth Box is connected, the Bluetooth TEL screen will be recalled.

Setting the Digital Output

To connect an audio processor using the optical digital output, set to "ON" by the following procedure.

Setting item: OPTICAL OUT

Setting contents: OFF / ON

- Afterwards, set ACC to OFF once, then turn it ON again. The setting of Digital Output is decided.

Subwoofer On and Off

Setting item: SUBWOOFER

Setting contents: OFF / ON

- OFF: Subwoofer output is off.
- ON: Subwoofer output is on.

DISPLAY Setup

Display Setup Operation

To display the Display mode screen:

To watch a video source, your vehicle must be parked with the ignition key in the ACC or ON position. To do this, follow the procedure below.

- 1 Bring your vehicle to a complete stop at a safe location. Engage the parking brake.
- 2 Keep pushing the foot brake and release the parking brake once then engage it again.
- 3 When the parking brake is engaged for the second time, release the foot brake.

- For automatic transmission vehicles, place the transmission lever in the Park position.

Now, the locking system for the Display mode operation has been released. Engaging the parking brake can reactivate the Display mode, as long as the car's ignition has not been turned off. It is not necessary to repeat the above procedure (1 through 3) of "To display the Display mode screen." Each time the ignition is turned OFF, perform the procedure of "To display the Display mode screen."

The following steps 1 to 4 are common operations to each "Setting item" of DISPLAY Setup. Refer to each section for details.

- 1 Touch **[SETUP]** on the main source screen.
The SETUP selection screen is displayed.
- 2 Touch **[DISPLAY]**.
The DISPLAY SETUP screen appears.
- 3 Touch **[◀], [▶]** or **[>>]** etc., of the desired item to change its setting.

Setting items:

VISUAL EQ / DIMMER / DIMMER LOW LEVEL / BACKGROUND / AUTO BACKGROUND / DATA DOWNLOAD / BASE COLOR / PULSETOUCH / SCREEN ALIGNMENT

- 4 Touch **[RETURN]** to return to the previous screen.
Touch and hold [RETURN] for at least 2 seconds to return to the main source screen that was displayed before the setup operation was started.
- Immediately after changing the settings of Display Mode (While the system is writing data automatically) do not turn the ignition key (engine key) to OFF. Otherwise, the settings may not be changed.

Setting the Brightness of the Backlighting

Backlighting is provided by a fluorescent light built into the liquid crystal panel. The illumination control adjusts the brightness of the backlighting based on the car ambient lighting for easier viewing.

Setting item: DIMMER

Setting contents: OFF / ON / AUTO

- OFF: Deactivate Auto Dimmer mode to keep the background illumination of the monitor bright.
- ON: Keep the background illumination of the monitor dark.
- AUTO: Adjust the brightness of the background illumination of the monitor automatically to the brightness of the car interior.

- When ON or AUTO is set, the setting is also applied for the button lighting in "Adjusting the Dimmer of Button Lighting at Night" (page 34).

Adjusting the Minimum Level of Backlight

You can adjust the brightness of the backlight (LOW). This function could be used, for instance, to change the screen brightness while travelling at night.

Setting item: DIMMER LOW LEVEL

Setting content: -15 to +15

You can adjust the level between MIN (-15) and MAX (+15). When it reaches the minimum or maximum point, the display shows "MIN" or "MAX" respectively.

Switching Background Textures

You have a choice of background textures you can set.

Setting item: BACKGROUND

Setting contents: MODE1 / MODE2

- This operation can be carried out after removing the disc from the unit or when playback of the disc has stopped.
- Wallpapers downloaded from "Downloading the BACKGROUND data" (page 40) are recalled.
- When you select a source other than the built-in disc on this unit, and the built-in disc is selected on the rear monitor connected to the unit, background textures cannot be displayed on the unit.
- When an error message is displayed (ERROR, HI-TEMP, etc.), background textures selected by this setting cannot be displayed on the unit.

Setting Automatic Background Textures

The background texture will automatically change each time the ignition key is turned off and turned back on again.

Setting item: AUTO BACKGROUND

Setting contents: OFF / ON

- OFF: Turn off the Auto Background Texture Scroll mode.
- ON: Turn on the Auto Background Texture Scroll mode. The background textures will scroll when the ignition key is turned off once and turned back on again as follows:
MODE1 ↔ MODE2

- Wallpapers downloaded from "Downloading the BACKGROUND data" (page 40) are recalled.

Switching the Font Back Display Color

You can choose from 5 different display colors for the font back (source title, shortcut display, etc.).

Setting item: BASE COLOR

Setting contents: MODE 1 to MODE 5

Turning the Touch Panel Vibration ON or OFF

You can turn the touch panel's vibration ON or OFF during operation.

Setting item: PULSETOUCH

Setting contents: OFF / ON



- OFF: Turns off vibration during operation.
- ON: Turns on vibration during operation.

Adjusting the Touch Panel

Adjustment becomes necessary when the display position on the LCD and the touch position on the touch panel do not match.

Setting item: SCREEN ALIGNMENT

Setting contents:  / RESET

- 1 Touch [] of SCREEN ALIGNMENT. The adjustment screen appears.
- 2 Accurately touch the  mark provided in the lower left corner of the screen. The screen changes to the adjustment screen.
- 3 Accurately touch the  mark provided in the upper right corner of the screen. This completes adjustment, and returns to the DISPLAY setup mode screen.

- If you have touched a location other than the  mark, touch [RESET] to restore the adjustment screen to the initial setting.
- If you touch [RETURN] on the adjustment screen, no adjustment is done and the DISPLAY setup screen is restored.

VISUAL EQ™

Visual EQ Setting Operation

The following steps 1 to 4 are common operations to each "Setting item" of VISUAL EQ setting. Refer to each section for details.

- 1 After steps 1 and 2 in "Display Setup Operation" (page 37) have been performed, touch [>>>] of VISUAL EQ.**
VISUAL EQ screen appears.
- 2 Select a desired setting item by touching [▲] or [▼].**
Setting items:
VISUAL EQ* ↔ BRIGHT ↔ COLOR* ↔ TINT* ↔
CONTRAST ↔ SHARP* ↔ USER MEMORY*
* The setting is available in the visual source mode (except navigation screen).
- 3 Change the setting on the selected item by touching its [◀] or [▶].**
- 4 Touch [RETURN] to return to the previous screen.**
Touch and hold [RETURN] for at least 2 seconds to return to the main source screen that was displayed before the setup operation was started.

Selecting the VISUAL EQ Mode (Maker's setting)

You can select a mode suitable for the subject image.

Setting item: VISUAL EQ

Setting contents: OFF (FLAT) / NIGHT M. / SOFT / SHARP / CONTRAST / P-1 / P-2

- OFF (FLAT):** Initial Setting
- NIGHT M.:** Suitable for movies in which dark scenes frequently appear.
- SOFT:** Suitable for CGs and animated films.
- SHARP:** Suitable for old movies where images are not clearly shown.
- CONTRAST:** Suitable for recent movies.
- P-1:** Recalls the VISUAL EQ mode being stored on preset No.P-1 from "Storing VISUAL EQ" (page 40).
- P-2:** Recalls the VISUAL EQ mode being saved on preset No.P-2 from "Storing VISUAL EQ" (page 40).

- To return to the initial setting after selecting any one of the setting contents (NIGHT M. to CONTRAST) and adjusting a desired brightness, picture tint, etc., set this function to OFF.
- If your desired brightness, picture tint, etc., are adjusted after selecting any one of the setting contents (NIGHT M. to CONTRAST), "CUSTOM" is displayed.

Adjusting Brightness

Setting item: BRIGHT

Setting content: -15 ~ +15

You can adjust the brightness between MIN (-15) and MAX (+15). When it reaches the minimum or maximum point, the display shows "MIN" or "MAX" respectively.

- When any Visual EQ Preset is selected, the brightness is automatically adjusted according to the car's interior lighting as long as AUTO is set in "Setting the Brightness of the Backlighting" (page 38).

Adjusting Color of Picture

Setting item: COLOR

Setting content: -15 ~ +15

You can adjust the color between MIN (-15) and MAX (+15). When it reaches the minimum or maximum point, the display shows "MIN" or "MAX" respectively.

- Color adjustment can be made only in the navigation, DVD, Video CD, AUX modes.
- Color adjustment cannot be made if a Navigation system with the RGB feature is connected.

Adjusting Tint of Picture

Setting item: TINT

Setting content: G15 ~ R15

Adjust the color from G15 to R15. "G MAX" or "R MAX" is displayed at the maximum of each color.

- Tint adjustment can be made only in the navigation, DVD, Video CD, AUX modes.
- Tint adjustment cannot be made if a Navigation system with the RGB feature is connected.

Adjusting Image Contrast

Setting item: CONTRAST

Setting content: -15 to +15

Contrast adjustment range is -15 to +15. "LOW" and "HIGH" appear as the minimum and maximum values specified.

Adjusting Picture Quality

Setting item: SHARP

Setting content: -15 to +15

Picture quality adjustment range is -15 to +15. "SOFT" and "HARD" appear as the minimum and maximum values specified.

- *Picture quality adjustment can be made only in the navigation, DVD, Video CD, AUX modes.*
- *Picture quality adjustment cannot be made if a Navigation system with the RGB feature is connected.*

Storing VISUAL EQ

You can store the settings made for "Adjusting Image Brightness, Tint, Depth, Picture Quality and Contrast."

Setting item: USER MEMORY

Setting contents: P-1 / P-2

- 1 After completing "Adjusting Brightness, Tint, Depth, Picture Quality, and Contrast" (pages 39, 40), touch [◀] or [▶] of USER MEMORY and then select preset No. "P-1" or "P-2" to which the settings are to be stored.
 - 2 After selecting a preset No., touch [MEMORY].
The adjusted VISUAL EQ mode is stored by the above operations.
- *You can recall the VISUAL EQ mode stored here from P-1 or P-2 of "Selecting the VISUAL EQ Mode (Maker's setting)" (page 39).*

Data Download

Downloading the BACKGROUND data

You can download data (from Alpine's website) to a CD-R/CD-RW (data is written in the root folder), and store the data to the IVA-W205. To start BACKGROUND download, access the URL below and follow the on-screen instructions.

<http://www.alpine.com> or <http://www.alpine-europe.com>
or <http://www.alpine.com.au>

- 1 **Insert the CD-R/CD-RW disc containing the data you need.**
 - 2 **Touch [◀] or [▶] of DATA DOWNLOAD, then select USER1 or USER2.**
The selected wallpaper can be changed.
 - 3 **Touch [≫] of DATA DOWNLOAD.**
Data search of the disc starts. After completing the data search, the file selection screen of Data Download is displayed.
 - 4 **Touch [▲] or [▼] to select the desired file name.**
 - 5 **Touch [MEMORY].**
Data download starts.
When data downloading has completed correctly, the screen returns to the DATA DOWNLOAD screen.
 - 6 **Touching [RETURN] returns to the previous screen.**
Touch and hold [RETURN] for at least 2 seconds returns to the earlier main source screen.
- *For details about procedures of download, see ALPINE's Web site.*
 - *If data is newly downloaded, the data overwrites the previous data.*
 - *The downloaded data will not be deleted even when the battery power cord is removed.*
 - *You can recall a wallpaper in "Switching Background Textures" (page 38), or "Setting Automatic Background Textures" (page 38).*
 - *When download has completed, remove the disc.*

SIRIUS Setup

SIRIUS Setup Operation

The operation can be performed when the optional SIRIUS receiver box is connected.

To display the Sirius mode screen:

To watch a video source, your vehicle must be parked with the ignition key in the ACC or ON position. To do this, follow the procedure below.

- 1 Bring your vehicle to a complete stop at a safe location. Engage the parking brake.
- 2 Keep pushing the foot brake and release the parking brake once then engage it again.
- 3 When the parking brake is engaged for the second time, release the foot brake.

- For automatic transmission vehicles, place the transmission lever in the Park position.

Now, the locking system for the Sirius mode operation has been released. Engaging the parking brake can reactivate the Sirius mode, as long as the car's ignition has not been turned off. It is not necessary to repeat the above procedure (1 through 3) of "To display the Sirius mode screen."
Each time the ignition is turned OFF, perform the procedure of "To display the Sirius mode screen."

The following steps 1 to 3 are common operations to each "Setting item" of SIRIUS Setup. Refer to each section for details.

1 Touch [P1/3] twice.

The function guide changes.

2 Touch [A.LIST] on the SIRIUS main screen.

The ALERT SETUP screen is displayed.

3 Select the desired setting item.

Setting items:

ALERT LIST / SONG ALERT / GAME ALERT / MY GAME ZONE

4 Touch [RETURN] to return to the previous display.

Setting the announcement individually for a Song/Artist/Sports Team

The following operation determines whether announcement is set or not for a stored Song, Artist or Sports team's information is broadcast by another radio station.

Setting item: ALERT LIST

1 Touch [>>>] of the ALERT LIST.

The display changes to the ALERT SETUP screen.

2 Touch [▶] of the desired song(s), artist(s), or team.

3 Touch [ON] of the channel you want to receive ALERT announcement, to set to ON.

Touch [OFF] if you do not want to receive an announcement. If GAME ALERT is set, touch [◀] or [▶] to select the interruption type (INITIAL/SCORE/OFF).

Setting ON/OFF of all Songs/Artists Interruption

Determines whether the received announcement of all stored Songs/Artists is set or not.

Setting item: SONG ALERT

ON: Set to receive announcements.

OFF: No announcements.

Setting the sports team announcement type

The following operation sets the announcement type for a stored sports team.

Setting item: GAME ALERT

1 Touch [ON] of the GAME ALERT.

The received announcement for all stored sports teams is set. If [OFF] is touched, no announcements will be made.

2 Touch [>>>] of GAME ALERT.

The display changes to the GAME ALERT SETUP screen.

3 Touch [>>>] of the favorite league.

The display changes to the team list of the selected league.

4 Touch [▶] of the favorite team.

[▶] changes to orange (highlight), and the selection key is displayed.

5 Touch [◀] or [▶] of the desired announcement type.

INITIAL: Announces when a game starts.

SCORE: At the beginning of the game, the announcement interrupts; announces every time the score changes.

- Select "NONE" on the list if you do not want to store in memory. ALERT interruption does not occur.

Setting the Sports Team Display

Set the game status and result information display of a stored team.

Setting item: MY GAME ZONE

ON: Displays the game's score, status, etc.

OFF: Displays only the opponent team name.

Connection of an External Device

External Audio Processor (Optional)

When an external audio processor is connected to this unit, you can operate it from this unit. Some audio processors may not be operated. In this case, operate them in the connected product. Explanations below are the case when PXA-H700 or PXA-H701 is connected for example. Refer also to the operating instructions of the connected audio processor.

- The adjustments or settings performed on the connected audio processor cannot be operated properly from this unit.
- The setting "Setting the Speakers", "Setting Bass Sound Control", and "Graphic Equalizer Adjustments" are not available if the MRA-D550 is connected. Additionally, if the MRA-F350 is connected, the following setting "Setting the MX mode" is not available. Also, the setting content differs between the PXA-H700 and PXA-H701.
- This unit cannot be connected to the PXA-H510 and PXA-H900.

To display the Audio processor mode screen:

To watch a video source, your vehicle must be parked with the ignition key in the ACC or ON position. To do this, follow the procedure below.

- 1 Bring your vehicle to a complete stop at a safe location. Engage the parking brake.
- 2 Keep pushing the foot brake and release the parking brake once then engage it again.
- 3 When the parking brake is engaged for the second time, release the foot brake.

- For automatic transmission vehicles, place the transmission lever in the Park position.

Now, the locking system for the Audio processor mode operation has been released. Engaging the parking brake can reactivate the Audio processor mode, as long as the car's ignition has not been turned off. It is not necessary to repeat the above procedure (1 through 3) of "To display the Audio processor mode screen."

Each time the ignition is turned OFF, perform the procedure of "To display the Audio processor mode screen."

Adjustment Procedure for Dolby Surround

Make the adjustments described below in order to reproduce Dolby Digital and DTS sound with greater accuracy.

Adjustment procedure

- 1 **Speaker Setup (page 46)**
(Turning the speakers to be used on and off and setting their response)
- 2 **Adjusting the speaker levels (page 47)**
(Adjusting the signal output level to the various speakers)
- 3 **Mixing bass sound to the rear channel (page 47)**
(Achieving smooth sound in the rear seat by mixing the front audio signals with the rear speaker signals)
- 4 **Adjusting the acoustic image (page 47)**
(Adjusting the acoustic image to achieve a sound as if the center speaker were directly in front of the listener)
- 5 **Achieving powerful high volume sound (page 47)**
(Achieving energetic sound with even greater power, like the sound in a movie theater)
- 6 **Adjusting the DVD Level (page 47)**
(Adjust the volume (signal level) in the Dolby Digital, Pro Logic II, DTS and PCM modes)
- 7 **Storing Settings in the Memory (page 48)**
(Storing all the settings and adjustments made on the IVA-W205 (not only the above settings/adjusts) in the memory)

In case of combining the Automatic adjustments etc.

We recommend to make the Automatic adjustments before the Dolby Surround adjustments.

Setting the Speakers

- 1 **Check that Defeat mode is off (page 25).**
- 2 **Touch [SETUP] on the main source screen.**
The SETUP selection screen is displayed.
- 3 **Touch [AUDIO].**
The AUDIO SETUP screen appears.
- 4 **Touch [>>>] of A.PROC.**
The A.PROCESSOR list screen appears.
- 5 **Touch [>>>] of SPEAKER SELECT.**
The SPEAKER selection screen appears.
- 6 **Set the connected speaker by touching the respective [◀], [▶] or [ON], [OFF] button.**

FRONT1:	OFF/FULL (Full Range)/TW (Tweeter)
FRONT2:	OFF/ON
REAR:	OFF/ON
CENTER:	OFF/ON
SUBW.:	OFF/MONO/STEREO
- 7 **Touch [RETURN] to return to the previous screen.**
 - Set the speaker which is not connected to OFF.
 - Settings above can be carried out even when the speaker is set to OFF in "Speaker Setup" (page 46).
 - To use the subwoofer in MONO with PXA-H700 or PXA-H701 connected, connect the subwoofer to the subwoofer output terminal of PXA-H700 or PXA-H701.

Set MX Mode of the External Audio Processor

Before performing the operations below, set MX (Media Xpander) mode of the PXA-H700 to "AUTO" when the PXA-H700 is connected.

- 1 **Check that Defeat mode is off.**
- 2 **Touch [SETUP] on the main source screen.**
The SETUP selection screen appears.
- 3 **Touch [AUDIO].**
The AUDIO SETUP screen will appear.
- 4 **Touch [>>>] of A.PROC.**
The A.PROCESSOR list screen appears.
- 5 **Select ON or OFF of MX by touching [ON] or [OFF] of MEDIA XPANDER.**

OFF: Turns off the MX effect of every music source.
ON: Turns on the specified MX mode.
- 6 **Touch [>>>] after setting to ON.**
The MEDIA XPANDER setup screen appears.

7 Touch [◀] or [▶] of the desired MX mode.

- Music source (such as radio broadcasts and CDs, excluding AM radio) level can be set.

MX CD (OFF, CD MX 1 to 3)

CD mode processes a large quantity of data. This data is used to reproduce the sound clearly by making use of the data quantity.

MX CMPM (OFF, CMPM MX 1 to 3) / MX SAT (OFF, SAT MX 1 to 3)

This corrects information that was omitted at the time of compression. This reproduces a well-balanced sound close to the original.

MX FM (OFF, FM MX 1 to 3)

The medium to high frequencies become more clear, and produces well balanced sound in all the bands.

MX DVD (OFF, MOVIE MX 1 to 2)

The dialog portion of the video is reproduced more clearly.

(DVD MUSIC)

This disc contains a large quantity of data such as music clip. MX uses this data to reproduce the sound accurately.

MX AUX (OFF, CMPM MX, MOVIE MX, MUSIC MX)

Choose the MX mode (CMPM, MUSIC, or MOVIE) that corresponds to the media connected.

8 Touch [RETURN] to return to the previous screen.

- The contents of MX set here is reflected to PXA-H700 or PXA-H701.
- When OFF is selected, MX effect of each MX mode will be OFF.
- Each music source, such as radio, CD and MP3 can have its own MX setting.
- MX mode does not function when MX is ON for AM radio.
- MX CMPM is applied for MP3/WMA and iPod.
- MX SAT is applied for XM, SIRIUS and HD Radio.
- The MX setting can be performed only when a source is currently selected.

X-OVER Adjustment

- 1 **Check that Defeat mode is off.**
- 2 **Touch [SETUP] on the main source screen.**
The SETUP selection screen appears.
- 3 **Touch [AUDIO].**
The AUDIO SETUP screen will appear.
- 4 **Touch [>>>] of A.PROC.**
The A.PROCESSOR list screen appears.
- 5 **Touch [◀] or [▶] of X-OVER to select L/R or L+R.**

L/R: Different adjustment values can be set for the left and right channels.
L+R: Sets the same adjustment values for the left and right channels.
- 6 **Touch [>>>] of X-OVER.**
A speaker list on the X-OVER screen is displayed.
- 7 **Touch [>>>] of the speaker to be adjusted.**
The screen changes to the X-OVER screen to be adjusted.

8 Adjust the crossover to your preference.

Selecting the Cut-Off Frequency

Touch [◀] or [▶] of **FREQ.**, then select the cut-off frequency (crossover point).

The adjustable bandwidth differs depending on the speaker (channel).

Adjusting the Level

Touch [◀] or [▶] of **LEVEL**, then adjust the HPF or LPF level.

Adjusting the Slope

Touch [◀] or [▶] of **SLOPE**, then adjust the HPF or LPF slope.

9 Touch [RETURN] to return to the previous screen.

- When the speaker is set to the "OFF" mode, the X-OVER for that speaker cannot be set. Refer to "Setting the Speakers" (page 43).
- Check the playback frequencies of the connected speakers before adjusting.
- In order to protect the speakers, there is no OFF setting for the subwoofer low pass filter (the slope remains the same).
- The HPF cannot be set SLOPE to OFF if Tweeter (TW) is selected for FRONT1. Or, only the subwoofer is adjustable if STEREO is selected for the subwoofer.

Performing Time Correction Manually (TCR)

Because of the particular conditions inside the vehicle, there can be major differences in the distances between the various speakers and the listening position. It is possible to calculate the optimum correction values and eliminate the time error at the listening position yourself using this function.

1 Check that Defeat mode is off (page 25).

2 Sit in the listening position (the driver's seat, for example) and measure the distance (in meters) between your head and the various speakers.

3 Calculate the difference in distance between the farthest speaker and the other speakers.

$$L = \begin{aligned} &(\text{distance of farthest speaker}) \\ &- (\text{distance of other speakers}) \end{aligned}$$

4 Divide the distances calculated for the different speakers by the speed of sound (343 m/s temperature 20°C).

This value is the time correction value for the various speakers.

Concrete examples

Calculating the time correction value for the front left speaker on the diagram below.

Conditions:

Distance between farthest speaker and listening position:
2.25 m (88-3/4")

Distance between front left speaker and listening position:
0.5 m (20")

Calculation:

$$L = 2.25 \text{ m (88-3/4")} - 0.5 \text{ m (20")} = 1.75 \text{ m (68-3/4")}$$

$$\text{Compensation time} = 1.75 \div 343 \times 1000 = 5.1 \text{ (ms)}$$

In other words, setting the time correction value for the front left speaker to 5.1 (ms) sets a virtual distance matching the distance to the farthest speaker.

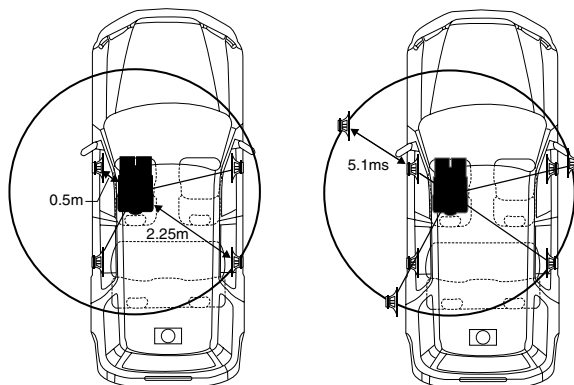

The sound is uneven because the distance between the listening position and the different speakers is different.

The difference in the distance between the front left and rear right speakers is 1.75 meters (68-3/4").

Time correction eliminates the difference between the time required for the sound from the different speakers to reach the listening position. Setting the time correction of the front left speaker to 5.1 ms makes it possible to coordinate the distance from the listening position to the speaker.

5 Touch [SETUP] on the main source screen.

The SETUP selection screen appears.

6 Touch [AUDIO].

The AUDIO SETUP screen appears.

7 Touch [≫] of A.PROC.

The A.PROCESSOR list screen is displayed.

8 Touch [◀] or [▶] of T.CORR.

Select L/R or L+R.

L/R: Different adjustment values can be set for the left and right channels.

L+R: Sets the same adjustment values for the left and right channels.

9 Touch [≫] of T.CORR.

The T.CORR adjustment screen appears.

10 Adjust the time correction value (0.00 ~ 20.00ms) of a desired speaker by touching the respective [◀] or [▶] button (1 step = 0.05ms).

11 Touch [RETURN] to return to the previous screen.

- When the speaker is set to the "OFF" mode, the TCR for that speaker cannot be set. Refer to "Setting the Speakers" (page 43).
- The adjustment value for FRONT2 (Speakers) which is adjusted in time correction, is also applied to the front speakers in "Setting Bass Focus" (page 46).
- The adjustment (AUTO TCR) cannot be automatically set on this unit.

Phase Switching

- 1 **Check that Defeat mode is off.**
- 2 **Touch [SETUP] on the main source screen.**
The SETUP selection screen is displayed.
- 3 **Touch [AUDIO].**
The AUDIO SETUP screen appears.
- 4 **Touch [>>] of A.PROC.**
The A.PROCESSOR list screen is displayed.
- 5 **Touch [>>] of PHASE.**
The PHASE adjustment screen appears.
- 6 **Switch the phase (0° or 180°) by touching [◀] or [▶] of the desired speaker.**
- 7 **Touch [RETURN] to return to the previous screen.**

Graphic Equalizer Adjustments

The graphic equalizer allows you to modify the sound using 31 bands each for the front (left and right), rear (left and right) and center speakers. An additional 10 bands are available for the subwoofer. This allows you to customize the sound to suit your taste.

- 1 **Check that Defeat mode is off.**
- 2 **Touch [SETUP] on the main source screen.**
The SETUP selection screen appears.
- 3 **Touch [AUDIO].**
The AUDIO SETUP screen will appear.
- 4 **Touch [>>] of A.PROC.**
The A.PROCESSOR list screen appears.
- 5 **Select L/R or L+R by touching [◀] or [▶] of G-EQ.**
L/R: Different adjustment values can be set for the left and right channels.
L+R: Sets the same adjustment values for the left and right channels.
When parametric EQ is adjusted, this setting will be turned off.
- 6 **Touch [>>] of G-EQ.**
The G-EQ list screen appears.
- 7 **Touch [>>] of the desired speaker (channel).**
The G-EQ adjustment screen appears.
- 8 **Adjust the G-EQ to your preference.**

Adjusting the Level

Touch [◀] or [▶] of the desired frequency to adjust the level.

- 9 **Touch [RETURN] to return to the previous screen.**

- When the speaker is set to the "OFF" mode, the graphic equalizer for that speaker cannot be set. Refer to "Setting the Speakers" (page 43).
- Check the playable frequency ranges of the connected speakers before making the equalizer adjustments. If the speaker's playable frequency range is 55 Hz to 30 kHz, for example, adjusting the 40 Hz or 20 Hz band has no effect. Additionally, you may overload and damage the speakers.
- When graphic EQ is adjusted, the adjustment for parametric EQ becomes ineffective.

Parametric Equalizer Adjustments

The frequency bands of the graphic equalizer are fixed. This makes it very difficult to correct for undesired peaks and dips at specific frequencies. The parametric equalizer's center frequency can be tuned to these specific frequencies. Then, the bandwidth (Q) and level are fine-tuned, independently, to make the necessary corrections. The parametric equalizer function is an advanced tool for serious audiophiles.

- 1 **Check that Defeat mode is off.**
- 2 **Touch [SETUP] on the main source screen.**
The SETUP selection screen appears.
- 3 **Touch [AUDIO].**
The AUDIO SETUP screen will appear.
- 4 **Touch [>>] of A.PROC.**
The A.PROCESSOR list screen appears.
- 5 **Select L/R or L+R by touching [◀] or [▶] of P-EQ.**
L/R: Different adjustment values can be set for the left and right channels.
L+R: Sets the same adjustment values for the left and right channels.
When graphic EQ is adjusted, this setting will be turned off.
- 6 **Touch [>>] of P-EQ.**
The P-EQ list screen appears.
- 7 **Touch [>>] of the desired speaker (channel).**
The P-EQ adjustment screen appears.
- 8 **Adjust the P-EQ to your preference.**

Selecting the Band

Touch [◀] or [▶] of BAND to select the desired band.

Adjusting the Frequency

Touch [◀] or [▶] of FREQ. to adjust the frequency of the selected band.

Adjusting the Level

Touch [◀] or [▶] of LEVEL to adjust the level of the selected band.

Setting the Bandwidth

Touch [◀] or [▶] of Q. to select the bandwidth.

9 Touch [RETURN] to return to the previous screen.

- When the speaker is set to the “OFF” mode, the parametric equalizer for that speaker cannot be set. Refer to “Setting the Speakers” (page 43).
- It is not possible to adjust the frequencies of adjacent bands within 7 steps.
- Check the playable frequency ranges of the connected speakers before making the equalizer adjustments. If the speaker’s playable frequency range is 55 Hz to 30 kHz, for example, adjusting the 40 Hz or 20 Hz band has no effect. Additionally, you may overload and damage the speakers.
- When the parametric EQ is adjusted, the adjustment for graphic EQ becomes ineffective.

Setting Bass Sound Control

- 1 Check that Defeat mode is off (page 25).
- 2 Touch [SETUP] on the main source screen.
The SETUP selection screen is displayed.
- 3 Touch [AUDIO].
The AUDIO SETUP screen appears.
- 4 Touch [≫] of A.PROC.
The A.PROCESSOR list is displayed.
- 5 Touch [≫] of BASS SOUND CONT.
The BASS SOUND CONT. screen appears.

Setting Bass Compressor

You can adjust the sound of low frequencies as desired.

- 6 Touch [◀] or [▶] of BASS COMP. to select the desired mode.
Bass sound is emphasized more as the mode is sequentially switched as MODE 1 → 2 → 3, offering you vivid low frequencies.
Select OFF when the setting is not necessary.
Touch [RETURN] to return to the previous screen.

Setting Bass Focus

Using the previously specified delay number (time difference) allows you to set a time difference between the front-rear/left-right speakers. Namely, it enables a time correction based on your preference. With an initial delay of 0.1 ms for each of the 0 to 200 steps, audible time correction can be achieved.

- 6 Set the delay number in the front and rear, and on the right and left of the desired speaker by touching the respective [◀] or [▶] button.
- Any setting in Bass Focus is applied in time correction, too (page 44).
 - Touch [RETURN] to return to the previous screen.

Speaker Setup

The PXA-H700 or PXA-H701 can be set according to the playable frequency range of your speakers.

Check the playable frequency range of the speakers (not including the subwoofer) before performing this operation to verify whether the speakers can play low frequencies (of about 80 Hz or less).

- Avoid stopping, pausing, switching the disc, cueing, fast-forwarding or switching the audio channel of this unit while making this adjustment. The setting is canceled if Decode mode is switched.

- 1 Check that Defeat mode is off.
- 2 Touch [SETUP] on the main source screen.
The SETUP selection screen appears.
- 3 Touch [AUDIO].
The AUDIO SETUP screen will appear.
- 4 Touch [≫] of A.PROC.
The A.PROCESSOR list screen appears.
- 5 Touch [≫] of SPEAKER SETUP.
The adjusting screen of SPEAKER SETUP appears.
- 6 Select the speaker characteristic by touching [◀], [▶] of the desired speaker setting.
OFF^{*1}: When no speaker is connected.
SMALL: When a speaker that cannot play low frequencies (80 Hz or less) is connected.
LARGE^{*2}: When a speaker that can play low frequencies (80 Hz or less) is connected.

^{*1} It is not possible to set the front speakers to “OFF”.

^{*2} If the front speakers are set to “SMALL”, the rear and center speakers cannot be set to “LARGE”.

- The subwoofer can be set only to ON/OFF.
- If the center speaker is turned “OFF”, the center channel’s audio signals are added to the audio signals output from the front speakers.
- If you set the speaker response to “OFF”, also set the speaker setting to “OFF” (page 43).
- Perform the setup for all the speakers (“Front”, “Center”, “Rear” and “Subwoofer”). If not, the sound may not be balanced.
- When center is set to “OFF”, the setting is ineffective even if center is set with this function.
- Through changing the settings on each speaker, a change in the output of the other speakers may occur due to the setting requirements.
- When using the PRO LOGIC II, if the rear speaker is set to “LARGE”, then there will be no output from the subwoofer.

Setting of Dolby Digital

- 1 Check that Defeat mode is off.**
- 2 Touch [SETUP] on the main source screen.**
The SETUP selection screen appears.
- 3 Touch [AUDIO].**
The AUDIO SETUP screen will appear.
- 4 Touch [➤] of A.PROC.**
The A.PROCESSOR list screen appears.
- 5 Touch [➤] of MULTI CH SETUP.**
The MULTI CH SETUP display appears.
Set the items below as you desire.

Adjusting the acoustic image (BI-PHANTOM)

In most installations, the center speaker must be placed directly between the front passenger and driver. Using this function, the center channel information is distributed to the left and right speakers. This creates an acoustic image simulating a center speaker directly in front of each listener. Adjusting the center width in PL II MUSIC (see "Using the Pro Logic II Mode" on page 48), makes this function ineffective.

- Avoid stopping, pausing, switching the disc, cueing, fast-forwarding or switching the audio channel of this unit while making this adjustment. The setting is canceled if the Decode mode is switched.*

Touch [◀] or [▶] of BI-PHANTOM to adjust the level.
The level can be adjusted within the range of -5 to +5. The higher the level, the more the position of the center speaker is shifted to the sides.
The BI-PHANTOM function is turned off by touching [OFF].

- This adjustment is effective when the setting of the center speaker to SMALL or LARGE in the speaker setup settings.*
- This adjustment is ineffective when the speaker is set CENTER to OFF in "Setting the Speakers" (page 43).*

Mixing bass sound to the rear channel (REAR MIX)

This function mixes the front channel audio signals to the audio signals output from the rear speakers, improving the sound in the vehicle's rear seat.

- Avoid stopping, pausing, switching the disc, cueing, fast-forwarding or switching the audio channel of this unit while making this adjustment. The setting is canceled if the Decode mode is switched.*

Touch [◀] or [▶] of REAR MIX to adjust the level.
The level can be adjusted in five steps: -6, -3, 0, +3 and +6. The higher the level, the more bass is output from the rear speakers. (The effect differs according to the software (DVD, etc.)
The REAR MIX function is turned off by touching [OFF].

- This adjustment is ineffective when the rear speaker setup setting is set to "OFF".*
- For linear PCM signals, the voice is output from the rear speaker regardless of the REAR FILL and REAR MIX setting.*

Achieving powerful high volume sound (LISTENING MODE)

With Dolby Digital, the dynamic range is compressed so that powerful sound can be achieved at regular volume levels. This compression can be canceled to achieve an energetic sound with even greater power, like the sound in a movie theater. This function works only in the Dolby Digital mode.

Touch [◀] or [▶] of LISTENING MODE to select STD or MAX.

STD: For powerful sound at regular volume levels

MAX.: For powerful sound at high volumes

- Keep the volume to a level at which sounds outside the vehicle can still be heard.*

Adjusting the speaker levels (OUTPUT LEVEL)

The test tones help to make the volume adjustments of the different speakers. When levels are equal, a strong sense of presence can be heard from the different speakers at the listening position.

- Avoid stopping, pausing, switching the disc, cueing, fast-forwarding or switching the audio channel of this unit while making this adjustment. The setting is canceled if the decode mode is switched.*

- 1 Touch [ON] of OUTPUT LEVEL.

Test tone output is repeated for each of the different speaker channels. They will be repeated in the order shown below.

If no operation is performed for 2 seconds, the channel switches to the next channel.

Left → Center → Right → Right Surround →
Left Surround → Left

- 2 While the test tone is being produced from the speakers, touch [◀] or [▶] of OUTPUT LEVEL balance the output from all the speakers.

- The adjustment range for the different speakers is -10 dB - +10 dB.
- Adjust based on the front speakers.

- 3 Touch [ON] again to turn off.

- If a speaker is set to off mode, that speaker's level adjustment cannot be made. Refer to "Speaker Setup" (page 46).*

Adjusting the DVD Level

The volume (signal level) for Dolby Digital, Dolby PL II, DTS and PCM modes can be set.

- Avoid stopping, pausing, switching the disc, cueing, fast-forwarding or switching the audio channel of this unit while making this adjustment. The setting is canceled if the Decode mode is switched.*

- 1 Check that Defeat mode is off.**
- 2 Touch [SETUP] on the main source screen.**
The SETUP selection screen appears.
- 3 Touch [AUDIO].**
The AUDIO SETUP screen will appear.
- 4 Touch [➤] of A.PROC.**
The A.PROCESSOR list screen appears.
- 5 Touch [➤] of DVD LEVEL.**
The DVD LEVEL list screen appears.

- 6 Adjust the level by touching [◀] or [▶] of the desired adjusting mode.**
The level can be adjusted in the range of -5 dB to +5 dB.

Storing Settings in the Memory

Adjustment or setting contents can be stored.
Contents that can be stored vary depends on the audio processor used.

- 1 Check that Defeat mode is off (page 25).**
- 2 Touch [MEMORY] on the A.PROCESSOR list display.**
- 3 Within 5 seconds, touch any one of the preset buttons [P.SET 1] through [P.SET 6] on the A.PROCESSOR list screen.**

The setting contents are stored.

- The stored contents will not be deleted even when the battery power cord is detached.

Calling up the Preset Memory

- 1 Check that Defeat mode is off.**
- 2 Touch any one of the preset buttons [P.SET 1] through [P.SET 6] on the A.PROCESSOR list display to select the preset memory.**

- It takes a few moments to call up the preset memory.

Using the Pro Logic II Mode

Pro Logic processing can be conducted on the music signals recorded on two channels to achieve Dolby Pro Logic II surround sound. For two-channel Dolby Digital and DTS signals, there is also a "REAR FILL" function for outputting the signals of the front channel to the rear channel.

- 1 Check that Defeat mode is off.**
- 2 Touch [SETUP] on the main source screen.**
The SETUP selection screen appears.
- 3 Touch [AUDIO].**
The AUDIO SETUP screen will appear.
- 4 Touch [≫] of A.PROC.**
The A.PROCESSOR list screen appears.
- 5 Touch [≫] of DOLBY PLII/REAR FILL.**
The DOLBY PLII/REAR adjusting screen appears.
- 6 Touch [◀] or [▶] of DOLBY PLII/REAR to select the desired mode.**

PL II MOVIE: Suits the stereo TV shows and all programs encoded in Dolby Surround. It improves the sound field directivity to near that of discrete 5.1-channel sound.

PL II MUSIC: Can be used for all stereo music recordings, and provides a wide, deep sound field.

OFF: Turns DOLBY PL II function to OFF.

If PL II MUSIC is selected, the center width can be adjusted with following operations.

This function offers the optimum vocal position by adjusting the center channel position between the center speaker and the L/R speaker. (The adjustments established in "Adjusting the acoustic image (BI-PHANTOM)" (page 47) are ineffective while this function is activated.)

Touch [◀] or [▶] of CENTER WIDTH CONT to adjust the level.

The level can be adjusted between ±0 to +7. When the level increases, the center channel position moves from the center speaker position to both sides.

Touch [OFF] of CENTER WIDTH CONT to turn off the center width control.

- This adjustment is effective when the setting of the center speaker is SMALL or LARGE in the speaker setup settings.
- "REAR FILL" function:
Depending on the input signals, the sound may only be output from the front speakers. In this case, the "REAR FILL" function can be used to output signals from the rear speakers as well.
- Avoid stopping, pausing, switching the disc, cueing, fast-forwarding or switching the audio channel of this unit while making this adjustment. The setting is canceled if the Decode mode is switched.
- This adjustment is ineffective when the speaker is set CENTER to OFF in "Setting the Speakers" (page 43).
- This function only works with two-channel signals. This operation is ineffective when 5.1-channel DTS or Dolby Digital signals are input.
- If the setting of REAR FILL is made when REAR MIX is ON, sound is unchanged in the rear fill setting because REAR MIX is given priority during 2 channel decoder other than linear PCM.
- For linear PCM signals, the voice is output from the rear speaker regardless of the REAR FILL and REAR MIX setting.
- Touching [RETURN] will return to the previous screen.

Linear PCM Setting

The output when playing discs recorded in linear PCM can be set to 2 or 3 channels.

- 1 Check that Defeat mode is off.**
- 2 Touch [SETUP] on the main source screen.**
The SETUP selection screen appears.
- 3 Touch [AUDIO].**
The AUDIO SETUP screen will appear.
- 4 Touch [≫] of A.PROC.**
The A.PROCESSOR list screen appears.
- 5 Touch [◀] or [▶] of PCM MODE to select 2CH or 3CH.**
2CH: 2ch output (L/R)
3CH: 3ch output (L/R/CENTER)

- This adjustment is ineffective when the speaker is set CENTER to OFF in "Setting the Speakers" (page 43).

Navigation System (Optional)

Switching the Navigation Screen (Optional)

If an optional Alpine Navigation System is connected to the IVA-W205, the Navigation screen can be displayed on this unit.

1 Touch [SOURCE] on the main source screen.
The source screen appears on the display.

2 Touch [NAV].
The Navigation screen is displayed.
The operation is possible with the supplied navigation remote control.
For navigation operation, refer to the Owner's Manual of the navigator.

- Use the "Setting the VISUAL Soft Button" function (page 37), to select "Nav.". The navigation mode becomes directly activated using the VISUAL Soft Button.
- If the Navigation mode menu is not displayed on the main menu screen, set NAV. IN to on by following "Setting the Navigation Mode" (page 36).
- When the Navigation System is on, the audio and visual navigation cuts in.
- For operation, if a navigation system with touch panel operation is connected, refer to the Owner's Manual of the navigation system.

Portable Navigation System Operation (Optional)

An optional Alpine Portable Navigation System is controllable from the unit. For details on operation, refer to the Owner's Manual of the Portable Navigation.

A BOX type navigation system and portable navigation cannot be connected at the same time.

If the Built-in Dock is used:

About dockable BLACKBIRD series or Portable Navigation devices with this unit.

- Docking to the PMD-B100 is not possible.
- For information on docking a portable navigation to the unit, consult your Alpine dealer.

1 Press \blacktriangle on the unit.
The unit changes to the EJECT/TILT screen.

2 Touch [OPEN].
The movable monitor will open.

3 Remove the slot panel, then insert the Portable Navigation device in the unit (See the illustration below).

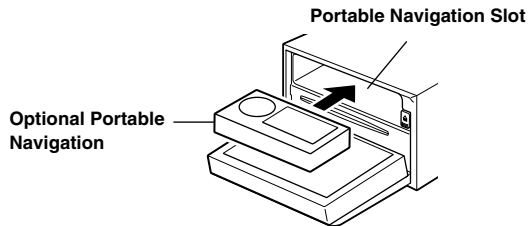

- The slot panel can be detached by placing a finger in the hole in the center of the panel and pulling it down.
- If the face plate is attached, first remove the face plate, then the slot panel. After removing the slot panel, reattach the face plate.

4 After inserting, touch [CLOSE] on the EJECT/TILT screen.
The movable monitor will close.

5 Press SOURCE.
The SOURCE selection screen is displayed.

6 When the source name of [BLACKBIRD], on the SOURCE selection screen is displayed, touch the desired source name.

- For details on operation, refer to the Owner's Manual of the Portable Navigation device.

Removing the Portable Navigation Device

- 1 Press \blacktriangle on the unit.
The display changes to the EJECT/TILT screen.
- 2 Touch [OPEN] or [\blacktriangle] of BLACKBIRD on the EJECT/TILT screen.
The movable monitor will open.
- 3 Press [\blacktriangle] behind the monitor.
The Portable Navigation device is removed.

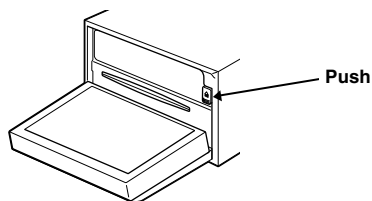

If an Optional Docking Station is used:

1 Select the BLACKBIRD in "Setting the AUX Mode" (page 36).

2 Mount the Portable Navigation device to the optional docking station.
The connection to the Portable Navigation device is recognized in steps 1 and 2.

3 Press SOURCE.
The SOURCE selection screen is displayed.

4 Touch [BLACKBIRD].
For details on operation, refer to the Owner's Manual of the Portable Navigation device.

Auxiliary Device (Optional)

Operating Auxiliary Devices (Optional)

To operate your devices connected to the AUX terminals on the rear panel of IVA-W205, follow the procedure described below.

WARNING

It is dangerous (and illegal in many states) for the driver to watch the TV/Video while driving the vehicle. The driver may be distracted from looking ahead and an accident could occur.

Install the IVA-W205 correctly so that the driver cannot watch TV/Video unless the vehicle is stopped and the emergency brake is applied.

If the IVA-W205 is not installed correctly, the driver will be able to watch the TV/Video while driving the vehicle and may be distracted from looking ahead and cause an accident. The driver or other people could be severely injured.

To activate your auxiliary devices:

To watch a video source, your vehicle must be parked with the ignition key in the ACC or ON position. To do this, follow the procedure below.

- 1 Bring your vehicle to a complete stop at a safe location. Engage the parking brake.
- 2 Keep pushing the foot brake and release the parking brake once then engage it again.
- 3 When the parking brake is engaged for the second time, release the foot brake.

- For automatic transmission vehicles, place the transmission lever in the Park position.

Now, the locking system for the AUX mode operation has been released. Engaging the parking brake can reactivate the AUX mode, as long as the car's ignition has not been turned off. It is not necessary to repeat the above procedure (1 through 3), of "To activate your auxiliary devices."
Each time the ignition is turned OFF, perform the procedure of "To activate your auxiliary devices."

- If you try to activate the auxiliary device while driving, the display will show the warning-**PICTURE OFF FOR YOUR SAFETY**.

1 Touch [SOURCE] on the main source screen.

The source screen appears on the display.

2 Touch [AUX]*.

The external input screen is displayed.

* The name which is given as the source name in "Setting the AUX Mode" on page 36 is displayed.

- If the AUX mode is not displayed on the main menu, set AUX IN to ON by following "Setting the AUX Mode" (page 36).
- The display mode changes by touching [WIDE].
For operation, refer to "Switching Display Modes" on page 27.
- After connecting the KCA-410C, its AUX input can be used only in INTERRUPT MODE. For details, refer to the KCA-410C Owner's Manual.

Changer (Optional)

Controlling CD Changer (Optional)

An optional 6-disc or 12-disc CD Changer may be connected to the IVA-W205 if it is Ai-NET compatible. With a CD Changer connected to the Ai-NET input of the IVA-W205, the CD Changer will be controllable from the IVA-W205.

If you connect a changer compatible with MP3, you can play CD-ROMs, CD-Rs, and CD-RWs containing MP3 files on the IVA-W205.

Using the KCA-410C (Versatile Link Terminal) multiple changers can be controlled by the IVA-W205.

See the Multi-Changer Selection section for selecting the CD Changers (explained on page 51).

1 Touch [SOURCE] on the main source screen.

2 Touch [CD CHG.].

The display changes to the CD changer mode screen.

When a 6 Disc CD Changer is connected;

- 1 Touch [P1/2]*.

The Function Guide display appears.

* When an MP3 compatible CD changer or DVD changer is connected, touch repeatedly until the disc number is displayed.

- 2 Touch any one of the select buttons [DISC 1] through [DISC 6].

DISC 1 through DISC 6 select the discs from the first disc to 6th disc.

When an MP3 compatible CD changer is connected;

- 1 Touch [P1/3] twice to change the Function Guide display.

- 2 Touch any one of the select buttons [DISC 1] through [DISC 6].

DISC 1 through DISC 6 select the discs from the first disc to 6th disc.

When a 12-Disc CD Changer is connected;

You can select the disc numbers 1 to 6 in the same manner as for 6-disc Changer.

Touch [P1/3] twice to select disc numbers 7 to 12.

The function guide display changes so that DISC 7 through DISC 12 represent disc numbers 7 to 12.

- After selecting the desired disc, you can operate in the same way as for the CD player. For details, see the CD/MP3/WMA section.
- When an MP3 compatible CD changer is connected, the unit can play discs containing both audio data and MP3 data.
- The DVD changer (optional) is controllable from the IVA-W205 as well as the CD changer.

Multi-Changer Selection (Optional)

When using KCA-410C (Versatile Link Terminal), you can connect two changers.

1 In changer mode, touch **[CHG SEL]** or press **BAND** on the remote control (supplied) to select the next changer (connected CD changers or KCA-420i).

2 To operate the selected changer, see “CD/MP3/WMA” section.

- To operate the selected changer, see “CD/MP3/WMA” (pages 15-17).

USB Operation (Optional)

Controlling USB (Optional)

If the optional USB Adapter for the MP3 (KCA-620M) is connected, it is controllable from the unit.

1 Touch **[SOURCE]** on the main screen.

2 Touch **[USB]**.

The display changes to the USB mode screen.

- After selecting the USB mode, you can operate in the same way as for the changer. For details, see the “Changer” and “CD/MP3/WMA” Section.

SAT Radio Receiver (Optional)

SAT Receiver: XM or SIRIUS Receiver

When an optional XM or SIRIUS Receiver Box is connected via the Ai-NET bus, the following operations may be performed. However, the XM Receiver and SIRIUS Receiver cannot be connected at the same time.

Receiving Channels with the SAT Receiver (Optional)

About SAT Radio

Satellite Radio* is the next generation of audio entertainment, with over to 100 digital channels. For a small monthly fee, subscribers can hear crystal-clear music, sports, news and talk, coast-to-coast via satellite. For more information, visit XM's website at www.xmradio.com, and SIRIUS' website at www.sirius.com.

To receive SAT Radio, the separately sold XMDirect™ or SIRIUS Satellite Radio Tuner and an appropriate Ai-NET Interface Adapter will be required. For details, consult you nearest ALPINE dealer.

* XM and its corresponding logos are trademarks of XM Satellite Radio Inc.

* SIRIUS and its corresponding logos are trademarks of SIRIUS Satellite Radio Inc.

• The SAT Receiver controls on the IVA-W205 are operative only when a SAT Receiver is connected.

1 Touch [SOURCE] on the main source screen.
The source selection screen is displayed.

2 Touch [XM] or [SIRIUS].
The XM or SIRIUS main screen display appears.

3 Touch [BAND] to select the desired band.

XM radio:

XM-1 → XM-2 → XM-3 → XM-1

SIRIUS radio:

SIRIUS-1 → SIRIUS-2 → SIRIUS-3 → SIRIUS-1

4 Touch [NO./NAME] to select the channel number tuning.

Each time it is pressed, the tuning mode is changed.
channel number tuning ↔ channel name tuning

5 Touch [◀ NO.] / [NO. ▶] or [◀ NAME] / [NAME ▶] to select the desired channel. Touching and holding either button will change channels continuously.

- To customers when connecting the SIRIUS Tuner Box: For detailed functions, refer to the SIRIUS Tuner Box installation manual.
- For SIRIUS Setup Operation, refer to page 41.

Tuning in to Categorized Programs

You can listen to programs categorized to the same group one after another.

- 1 Touch and hold [▼ CAT] or [CAT ▲] for at least 2 seconds in the XM or SIRIUS mode.**
The category mode is activated.
- 2 Touch [▼ CAT] or [CAT ▲] to select a desired category.**
The first channel of the selected category is tuned.
- 3 Touch and hold [▼ CAT] or [CAT ▲] for at least 2 seconds to turn off the category mode, or if no operation is performed for 13 seconds, the category mode will be automatically canceled.**
 - If the desired category program is not found, the selected category is displayed for 5 seconds, then the receiving program is restored.

Changing the Display

Text information, such as the channel name, artist name/feature, and song/program title, is available with each XM or SIRIUS channel. The unit can display this text information as explained below.

Touch [INFO.] on the XM or SIRIUS mode main screen.
Each time you touch this button, the display changes as shown below.

In XM mode:

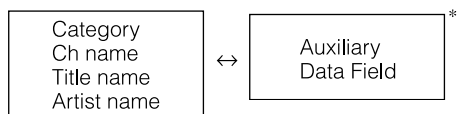

*¹ If the number of Auxiliary Data Field characters is more than 175, touch [INFO] to continue the display.

In SIRIUS mode:

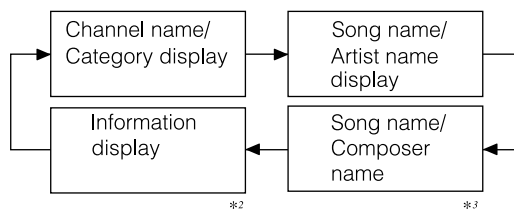

*² Channel name, category, artist and song name are displayed in one screen.

*³ Displayed when there is a composer name (text information).

Checking the SAT Radio ID Number

A unique Radio ID number is required to subscribe to SAT Radio programming. Each third party XM or SIRIUS radio comes with this number.

XM Radio:

This number is an 8 character alphanumeric number. It is printed on a label found on the SAT Receiver.

SIRIUS Radio:

This number is a 12 digits number. It is printed on a label found on the SAT Receiver.

It can also be displayed on the screen of the IVA-W205 in the following way.

- 1 While receiving SAT Radio, touch [◀ NO.] or [NO. ▶] to select channel '0' for XM and channel "255" for SIRIUS.

The unit displays the ID number.

- 2 To cancel the ID number display, change the channel.

- You cannot use "O", "S", "I" or "F" for the ID Number. (XM radio Receiver only)
- You can check the ID number printed on a label on your third party, SAT Radio Receiver package.

Storing Channel Presets

- 1 Touch [P1/3] after selecting a desired band.

The Function Guide is switched.

- 2 Touch and hold any one of the preset buttons [P.SET 1] through [P.SET 6] for at least 2 seconds.

The selected channel is stored.

- 3 Repeat the procedure to store up to 5 other channels onto the same band.

To use this procedure for other bands, simply select the desired band and repeat the procedure.

A total of 18 channels can be stored in the preset memory (6 channels for each band; XM1, XM2 and XM3 or SIRIUS-1, SIRIUS-2 and SIRIUS-3).

- If you store a channel in a preset already being used, the current channel will be replaced with the new one.

Receiving Stored Channels

- 1 Touch [P1/3] after selecting a desired band.

The Function Guide is switched.

- 2 Touch any one of the preset buttons [P.SET 1] through [P.SET 6] that has your desired satellite channel in memory.

Search Function (XM mode)

- 1 In XM mode, touch [Q].

The category search list is displayed.

Screen example for category search list



- 1 The list scrolls one paragraph at a time by touching [▲] or [▼].
- 2 Touch [▶] to receive the selected category channel directly.
- 3 [➤] is displayed if there is a hierarchical list. Touch [➤] to change the channel name search screen of the selected category.
- 4 Category UP/DOWN can directly be performed.
- 5 The list scrolls forwards or backwards by touching the slide bar and moving it up or down.

Screen example for channel name search list

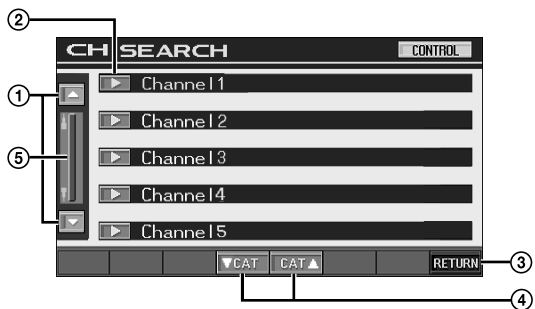

- 1 The list scrolls one paragraph at a time by touching [▲] or [▼].
- 2 The selected channel is received.
- 3 Returns to the category search list.
- 4 Changes the category
- 5 The list scrolls forwards or backwards by touching the slide bar and moving it up or down.

- 2 Touch [▶] of the selected Category or Channel name.

The channel in the selected category is tuned.

Search Function (SIRIUS mode)

1 Touch [] in the SIRIUS mode.
SEARCH menu list is displayed.

2 Select the desired SEARCH menu.

Searching by Category

1 Touch [>>] of CATEGORY.
The CATEGORY search screen is displayed.

- Touch [▶] to receive the selected category channel directly.
- 2 Touch [>>] to change to channel name search screen of the selected category.
- 3 Touch [▶] to receive the selected channel name.

Searching by Channel Name

1 Touch [>>] of CHANNEL.
The CH search screen is displayed.

2 Touch [▶] to receive the selected channel name.

Searching by Artist Name

1 Touch [>>] of ARTIST.
The artist name of each channel is displayed in order of channel number.

2 Touch [▶] of the desired artist.
The channel of the selected artist being broadcast is received.

Searching by Song Name

1 Touch [>>] of SONG.
The song name of each channel is displayed in order of channel number.

2 Touch [▶] of the desired song.
The channel of the selected song being broadcast is received.

Selecting the Channel directly

You can directly select the channel number on the display of the numeric keypad.

1 Touch [P1/3] twice in the XM or SIRIUS mode.
The function guide appears.

2 Touch [10KEY].
The numeric keypad input screen is displayed.

3 Touch to input the channel number.

4 Touch [ENT].
The selected channel is received.

- When 3 digits are input in the SIRIUS mode, step 4 is not necessary.

Receiving Weather or Traffic information from SAT Radio

1 Touch and hold [NO/NAME] for at least 2 seconds in the XM or SIRIUS mode.
The received weather or traffic channel is stored.

2 Press and hold VISUAL for at least 2 seconds.
The stored Weather or Traffic channel is recalled.

3 Press SOURCE.
Returns to the normal mode.

- Stored channels can also be recalled by pressing and holding VISUAL for at least 2 seconds, even in modes other than XM or SIRIUS mode.
- Channels other than Weather or Traffic information can also be stored and recalled.

Storing the desired Song/Artist (SIRIUS mode only)

A maximum of 30 desired songs and artists (including sports teams) can be stored on the unit. When stored, a message is displayed to announce when stored songs are being broadcast on another radio station, should you wish to listen to it. (Refer to "Receiving the stored information (SIRIUS mode only)" on page 55.)

1 Touch [P1/3] twice to store an artist or song currently being received.
The function guide is changed.

2 Touch [MEMORY].
The ALERT SETUP list is displayed.

3 Touch [▶] of the SONG or ARTIST in the list you want to store.
The selected songs and artists are registered.

- "UNABLE TO STORE" appears in the display if there is no song title information and it cannot be stored.
- If there is no memory, "MEMORY FULL" is displayed for 2 seconds, and then the display changes to the ALERT list. Touch [▶] of the song or artist you want to rewrite. message is displayed. If "OK" is touched, the song or artist is rewritten and stored. If "NO" is touched, it is canceled.
- If [MEMORY] is touched and held for at least 2 seconds, the display changes to the ALERT SETUP screen. Touch [◀] or [▶] of the channel you want to set. If you want ALERT interruption, set to ON, if not, set to OFF.
- If the sports team is stored, touch [MEMORY] for at least 2 seconds to change the ALERT SETUP screen and touch [◀] or [▶] to set the receiving interruption type.

Storing favorite Sports Teams (SIRIUS mode only)

One team from each league can be stored on the unit. When stored, their game status and results are announced when other stations are being listened to, and if you wish, you can go to the station where the game is being broadcast. (Refer to "Receiving the stored information (SIRIUS mode only)" on page 55.)

1 Touch [P1/3] twice to store a game currently being broadcast.

The function guide is changed.

2 Touch [MEMORY].

The display changes to the GAME ALERT SETUP screen. Both the selected team and opponent team names are displayed.

3 Touch [▶] of the team you want to store.

The selected team is registered.

- “UNABLE TO STORE” will be displayed if the above information cannot be stored.
- Touching and holding [MEMORY] for at least 2 seconds will change to the ALERT SETUP screen. Set the receiving interruption type (INITIAL/SCORE/OFF) by touching [◀] or [▶] of channels you want to set.

Receiving the stored information (SIRIUS mode only)

When stored sports team, song or artist is being broadcast, a message appears and it is announced. The broadcasting channel can be received.

1 When stored information is broadcast, after displaying “SONG ALERT”, “ARTIST ALERT” or “GAME ALERT”, the screen changes to the list display.

2 Touch [▶] of the channel on the list you want to receive.

The display changes to the selected channel and the channel is received.

- If [RETURN] is touched, return to the previous screen.
- If no operation is performed for 10 seconds, or [RETURN] is touched, the screen returns to the main menu.

Offset Playback Function (SIRIUS mode only)

If the SIRIUS radio is interrupted by another source (e.g., telephone call, etc.), the current channel is saved using the memory playback function. At the end of the interruption, use this function to listen to the part of the broadcast that was missed. Channels can be stored continuously for up to 48 minutes.

1 Touch [P1/3] twice.

The function guide changes.

2 Touch [▶/II] while receiving the broadcasting program you want to store.

The “PAUSED” indicator lights up.

3 Touch [▶/II] again during PAUSE.

The “MEMORY MODE” indicator lights up and offset playback commences.

- The time difference between the real broadcasting time and the offset playback time is displayed.

4 If [■] is touched, offset playback stops and the display returns to the main screen.

- To fast reverse, touch and hold [◀◀] and to fast forward, touch and hold [▶▶].
- Touching [◀◀] or [▶▶] will move a track up/down.

iPod® (Optional)

An iPod® can be connected to the IVA-W205 by using the proprietary ALPINE FULL SPEED™ Connection Cable (KCE-422i) (sold separately). When the IVA-W205 is connected by using the cable, the controls on the iPod are not functional.

About iPod usable with this unit

The unit can be used with the fourth generation and above iPod, iPod photo, iPod mini or iPod nano. iPod Shuffle cannot be used, however.

- Touch wheel or scroll wheel type iPods without the dock connector cannot be connected to the unit.
- The unit can be used with the following iPod versions. Correct function of earlier versions cannot be guaranteed.

Fourth generation iPod: Ver. 3.1.1

Fifth generation iPod: Ver. 1.1.2

iPod photo: Ver. 1.2.1

iPod mini: Ver. 1.4.1

iPod nano: Ver. 1.2

- The unit cannot be used with the software versions earlier than “2006-06-28”. For details about “iPod Software Update”, refer to the iPod Instruction Manual.

Playback

1 Touch [SOURCE] on the main source screen.

The SOURCE selection screen is displayed.

2 Touch [iPod].

The display shows the iPod mode screen.

3 Touch [◀◀] or [▶▶] to select the desired song.

Return to the beginning of the current song:

Touch [◀◀].

Fast backward:

Touch and hold [◀◀].

Advance to the beginning of the next song:

Touch [▶▶].

Fast forward:

Touch and hold [▶▶].

4 To pause playback, touch [▶/II].

Touching [▶/II] again will resume playback.

- If a song is playing on the iPod when it is connected to the IVA-W205, it will continue playing after the connection.
- If the artist, album or song name, created in iTunes, has too many characters, songs may not be played back when connected to the IVA-W205. Therefore, a maximum of 250 characters is recommended. The maximum number of characters for the head unit is 128 (128 byte).
- Some characters may not be correctly displayed.
- “NO SUPPORT” is displayed when text information is not compatible with the IVA-W205.

Searching for a desired Song

An iPod can contain hundreds of songs. By keeping these songs organized in playlists, the IVA-W205 can use these to ease song searches.

Using the search mode's individual hierarchy, you can narrow down your search as shown in the table below.

Hierarchy 1	Hierarchy 2	Hierarchy 3	Hierarchy 4
Playlist	Song	—	—
Artist*	Album*	Song	—
Album*	Song	—	—
Song	—	—	—
Podcast	Episode	—	—
Genre*	Artist*	Album*	Song
Composer*	Album*	Song	—

For example: Searching by Artist name

The following example explains how an ARTIST search is performed. Another search mode can be used for the same operation, although the hierarchy differs.

Searching by artist name

1 Touch [□].

The search mode is activated, and the search list screen appears.

2 Touch [➤] of ARTIST.

The ARTIST search screen is displayed.

3 Select the desired artist.

To play back the artist directly

- 1 Touch [▶] next to the artist's name.
All songs of the selected artist are played back.

To search for the album of an artist

- 1 Touch [➤] of the selected artist.
The ALBUM search screen of the selected artist is displayed.
- 2 Touch [▶] next to the desired album's name.
All songs of the selected album are played back.

To search for a song in the album of an artist

- 1 Touch [➤] of the desired album in "To search for the album of an artist" in step 2.
The SONG search screen of the selected album is displayed.
 - 2 Touch [▶] next to the desired song's name.
The selected song is played back.
- Touching [▶] of ALL will play back all songs in the list when you are in a hierarchy with an asterisk "*" (see table above).
 - Touching [➤] of ALL will display the search list in the next hierarchy.
 - In search mode, you can jump to an assigned position by touching the direct search bar for quick search. For details, refer to "Direct Search Function" (page 56).

Direct Search Function

The unit's direct search function can be used to search for an album, song, etc., more efficiently. In PLAYLIST/ARTIST/ALBUM/SONG/GENRE/COMPOSER/PODCAST mode, you can quickly target any song.

Example of ALBUM search screen

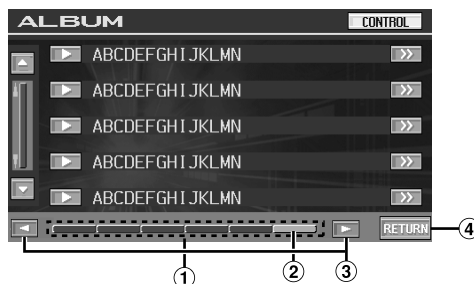

- ① Direct search bar.
- ② Active point: The present selection position is displayed.
- ③ Touching [◀] or [▶] will move the active point by 1/6 each. Touching and holding [◀] or [▶] will move the active point continuously.
- ④ Returns to the previous screen.

1 In search mode, touch anywhere on the direct search bar, or touch and drag the active point to the desired place.

The active point moves to the specified place, and the search list will be changed according to the selected song position.

<SONG search example>

If there are 100 songs in your iPod, all the songs are allocated in the direct search bar.

Suppose the song you are searching for is located at around the 50th song of your library: touch around the middle (50%) of the direct search bar to jump to the song you desire.

Selecting Playlist/Artist/Album/Genre/Composer/Podcast

Playlist/Artist/Album/Genre/Composer/Podcast can be easily changed. For example, if you listen to a song from a selected album, the album can be changed.

1 Press [▼] or [▲] to select the desired Playlist/Artist/Album/Genre/Composer/Podcast.

- If search selection mode is not activated, a SONG search is not possible.
- If an album is selected from an artist search, the album can be searched.
- During shuffle (M.I.X.) playback, this operation is not possible.

Random Play Shuffle (M.I.X.)

The Shuffle function of the iPod is displayed as M.I.X. on the IVA-W205.

Shuffle ALL:

All songs in the iPod are played back in random sequence. If a song has been selected in the playlist/artist search mode before selecting Shuffle song, all songs in iPod are played back randomly.

Shuffle Albums:

Select an album randomly in the iPod, and plays back the songs of the album in sequential order. If a song has been selected in the playlist/artist search mode before selecting Shuffle Album, only the albums within the playlist/artist are selected randomly. The songs of the album are played back sequentially.

Shuffle Songs:

When songs are selected in the Playlist, Artist, or Album, all songs of the Playlist, Artist, or Album are performed in random order.

1 Touch [ALL ∞].

The songs will be played back in random sequence.

M.I.X. SONGS ↔ (off)
(Shuffle Songs)

Touch [∞] after touching [P1/2].

→ M.I.X. ALBUMS → M.I.X. SONGS → (off)
(Shuffle Albums) (Shuffle Songs)

2 To cancel M.I.X. play, touch [ALL ∞] or [∞].

- For details of the search mode, refer to "Searching for a desired Song" (page 56).
- If a song is selected in the album search mode before selecting Shuffle (M.I.X.), the songs will not play back randomly even when Shuffle album is selected.

Repeat Play

Only Repeat One is available for the iPod.

Repeat One: A single song is repeatedly played back.

1 Touch [P1/2].

The function guide is displayed.

2 Touch [↺].

The file will be played repeatedly.

RPT ↔ (off)
(Repeat One) (Repeat the list being
played back)

3 To cancel repeat play, touch [↺].

- During repeat playback, no other songs are selectable by touching [◀◀] or [▶▶].

Remote Control

Controls on Remote Control

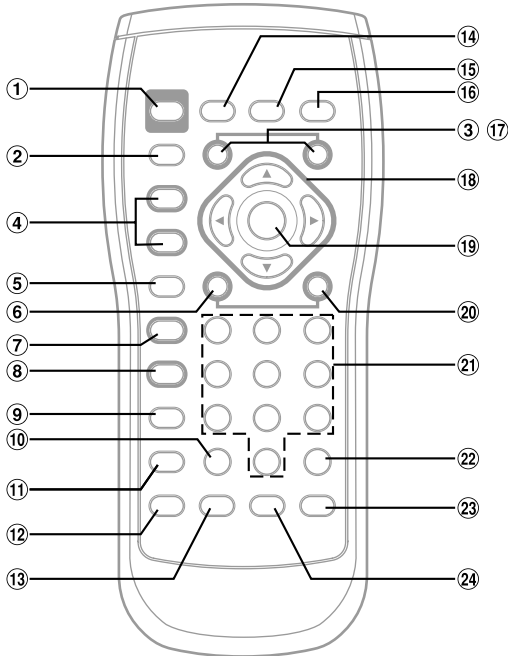

- ① **PWR button**
Turns the power ON and OFF.
- ② **SRC Button**
Selects the audio source.
- ③ **DN Button**
Radio mode: Selects, in descending order, stations programmed into the radio's presets.
MP3/WMA mode: Folder Select (DN) Button selects the folder.
Changer mode: DISC Select (DN) Button selects a disc in descending order.
iPod mode: Selects playlist/artist/album/genre/composer/podcast in descending order.
- ④ **VOLUME ▲ / ▼ Button**
Increase or decreases the volume level.
- ⑤ **RETURN Button**
DVD/Video CD (PBC ON) mode: Returns to the previous display. (Does not return in some discs.)
- ⑥ **◀ button**
Radio mode: SEEK (DN) button
SAT mode: Channel (DN) button
CD /Changer mode: Press the button to go back to the beginning of the current track. Press and hold to fast reverse.
MP3/WMA/iPod mode: Press the button to go back to the beginning of the current file. Press and hold to fast reverse.

DVD Video/DVD-VR/DVD Audio (VCAP)/Video CD:

- Move to the desired position on the disc.
- During playback, press and hold for more than 1 second to reverse the disc at double speed. Hold for more than 5 seconds to reverse the disc at 8 times the normal speed. Hold for more than 10 seconds to reverse the disc at 21 times the normal speed.

DVD mode:

- When pressed and held in while in the pause mode, the disc is played in reverse slow motion at 1/8th the normal speed. When held in for 5 more seconds, the reverse slow motion speed switches to 1/2 the normal speed.
- The picture is reversed by one frame each time the button is pressed in the pause mode.

⑦ **▶/|| Button**

Radio mode: Chooses the tuning mode.

By pressing it more than 2 seconds, Automatic Memory will be operated.

SAT mode: Switches between CH No. and CH name

Disc mode: Switches between play and pause.

- **SEARCH Button: Not used.**

⑧ **■ button**

Performs stop.

DVD/Video CD: Pressing once stops the PRE stop; Pressing twice sets stop.

⑨ **MENU Button**

DVD Video mode:

Shows the menu display.

⑩ **CLR Button**

Removes numbers (one character at a time) that have been selected and input.

Press and hold for 2 seconds. All the characters which were selected and input are erased.

⑪ **DISP/TOP M. Button**

DVD Video/DVD-VR/Video CD mode:

Shows playback status (only when car is stopped).

DVD Video/DVD Audio (VCAP) mode:

By pressing more than 2 seconds, shows the top menu display.

⑫ **SETUP Button**

Not used.

⑬ **AUDIO Button**

DVD/Video CD mode: Switches audio.

⑭ **BAND Button**

Radio mode: Changes the band.

Changer mode: Switches the disc mode. (when an optional KCA-410C is connected)

DVD mode: While playing a DVD, the display mode is switched (only when car is stopped).

⑮ **A.PROC Button**

When an external audio processor is connected:

Press the button to display the audio processor setting screen.

When an external audio processor is non-connected:

Press the button to display the audio mode screen.

- ①⑥ **MUTE Button**
Lowers the volume by 20 dB instantly. Press the button again to cancel.
- ①⑦ **UP Button**
Radio mode: Selects, in ascending order, stations programmed into the radio's presets.
MP3/WMA mode:
Folder Select (UP) Button to selects the folder.
Changer mode:
DISC Select (UP) Button selects a disc in ascending order.
iPod mode: Selects a playlist/artist/album/genre/composer/podcast in ascending order.
- ①⑧ **▲, ▼, ◀, ▶**
DVD Video/DVD Audio (VCAP) mode:
Selects an item displayed in the screen.
- ①⑨ **ENT. Button**
Enters the selected item.
- ②⑦ **▶▶ button**
Radio mode: SEEK (UP) button
SAT mode: Channel (UP) button
CD/Changer mode:
Press the button to advance to the beginning of the next track. Press and hold to fast forward.
MP3/WMA/iPod mode:
Press the button to advance to the beginning of the next file. Press and hold to fast forward.
DVD Video/DVD-VR/DVD Audio (VCAP)/Video CD:
 - Move to the desired position on the disc.
 - During playback, press and hold for more than 1 second to forward the disc at double speed. Hold for more than 5 seconds to forward the disc at 8 times the normal speed. Hold for more than 10 seconds to forward the disc at 21 times the normal speed.
 DVD Video/DVD-VR/Video CD:
 - When pressed and held in while in the pause mode, the disc is played in slow motion at 1/8th the normal speed. When held in for 5 more seconds, the slow motion speed switches to 1/2 the normal speed.
 - The picture is forwarded by one frame each time the button is pressed in the pause mode.

- ②① **Numeric Keypad**
Inputs numbers.
- ②② **MONITOR Button**
Not used.
- ②③ **ANGLE Button**
DVD Video/Audio (VCAP) mode:
Switches the angle of the picture.
- ②④ **SUBTITLE button**
DVD mode: Switches the subtitle.
 - *The SETUP operation of the unit cannot be carried out from the remote control.*
 - *Some operations may not be possible depending on the disc.*

When Using the Remote Control

- **Point the remote control at the remote sensor within about 2 meters.**
- **It may not be possible to operate the remote control if the remote control sensor is exposed to direct sunlight.**
- **The remote control is a small, lightweight precision device. To avoid damage, short battery life, operational errors and poor response, observe the following.**
 - **Do not subject the remote control to excessive shock.**
 - **Do not put in a trouser pocket.**
 - **Keep away from food, moisture and dirt.**
 - **Do not place in direct sunshine.**

Battery Replacement

Battery type: CR2025 battery or equivalent.

1 Opening the battery case

Slide out the battery cover while firmly pressing in the direction of the arrow.

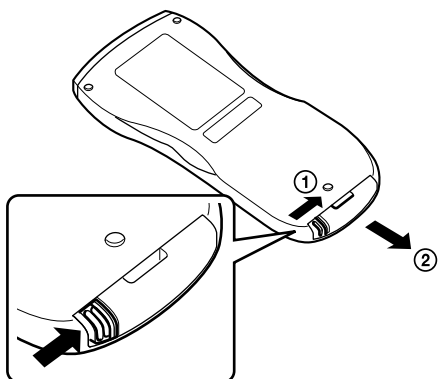

2 Replacing the battery

Put the battery in the case with the (+) indication upward as shown in the illustration.

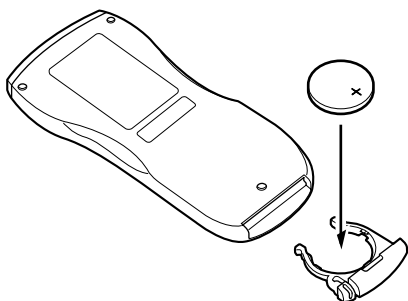

- Placing a battery in backwards way may cause a malfunction.

3 Closing the cover

Slide the cover as illustrated until a click is heard.

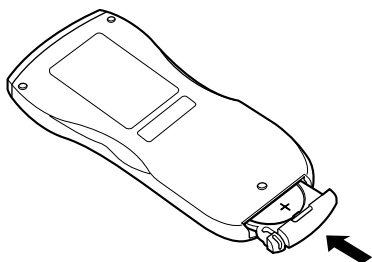

Warning

DO NOT OPERATE ANY FUNCTION THAT TAKES YOUR ATTENTION AWAY FROM SAFELY DRIVING YOUR VEHICLE.

Any function that requires your prolonged attention should only be performed after coming to a complete stop. Always stop the vehicle in a safe location before performing these functions. Failure to do so may result in an accident.

Information

About DVDs

Music CDs and DVDs have grooves (tracks) in which the digital data is recorded. The data is represented as microscopic pits recorded into the track – these pits are read by a laser beam to play the disc. On DVDs, the density of the tracks and pits is twice that of CDs, so DVDs can contain more data in less space.

CDs

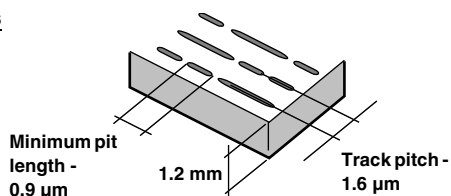

DVDs

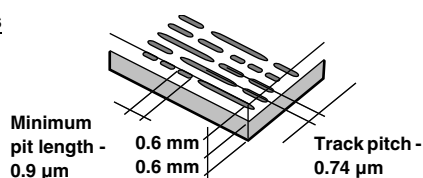

A 12 cm disc can contain one movie or about four hours of music. In addition, DVDs provide sharp picture quality with vivid colors thanks to a horizontal resolution of over 500 lines (compared to less than 300 for VHS tape). With the addition of an optional, digital audio processor (PXA-H701, etc.), you can recreate the power and presence of a movie theater with Dolby Digital 5.1-channel Surround.

In addition, DVDs offer a variety of functions.

Multiple audio* (page 23)

Movies can be recorded in up to eight languages. The desired language can be selected from the unit.

Subtitles function* (page 24)

Movies can include subtitles in up to 32 languages. The desired subtitle language can be selected from the unit.

Multi angle function* (page 23)

When the DVD contains a movie shot from multiple angles, the desired angle can be selected from the unit.

Multi story function*

With this function, a single movie includes various story lines. You can select different story lines to view various versions of the same movie. Operation differs from disc to disc. Story line selection screens including instructions appear during the movie. Just follow the instructions.

* These functions differ from disc to disc. For details, refer to the disc's instructions.

Terminology

Dolby Digital

Dolby Digital is a digital audio compression technology developed by Dolby Laboratories that allows large quantities of audio data to be efficiently recorded on discs. It is compatible with audio signals from mono (1 channel) all the way up to 5.1-channel surround sound. The signals for the different channels are completely independent, and since the sound is high quality digital there is no loss of sound quality.

* *The separately sold digital audio processor (PXA-H701, etc.) is required to enjoy full 5.1-channel surround sound.*

The IVA-W205 performs Dolby Digital decoding when it outputs analog audio signals, it just happens to be 2-channel audio not 5.1-channel.

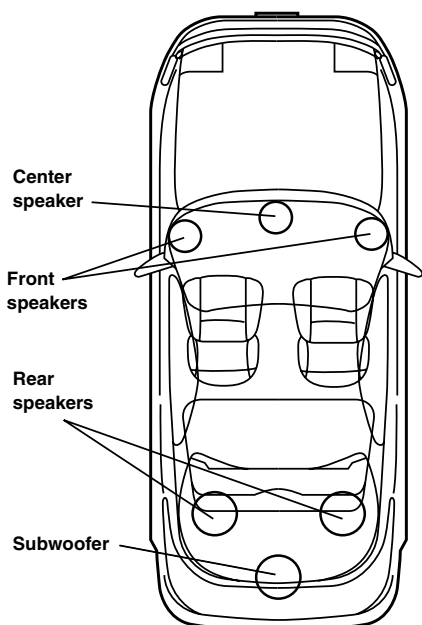

**Speaker layout for enjoying
Dolby Digital sound/DTS sound**

DTS

This is a home-use digital sound format of the DTS Sound System. This is a high quality sound system, developed by DTS, Inc. for use in movie theaters.

DTS has six independent sound tracks. The theater presentation is fully realized in the home and other settings. DTS is the abbreviation for Digital Theater System.

* *To enjoy DTS surround sound you need the separately sold DTS digital audio processor (PXA-H701, etc.). The DVD video software must also have a DTS sound track.*

The IVA-W205 has a built-in DTS 2-channel audio decoder. Analog audio outputs are available.

Dolby Pro Logic II

Dolby Pro Logic II plays 2-channel sources in 5 channels over the entire frequency range.

This is done with an advance, high sound quality matrix surround decoder which draws out the spatial properties of the original recording without adding any sounds to or changing the sound of the source.

* *The separately sold digital audio processor (PXA-H701, etc.) is required to enjoy Dolby Pro Logic II surround sound.*

Linear PCM audio (LPCM)

LPCM is a signal recording format used for music CDs. Whereas music CDs are recorded at 44.1 kHz/16 bits, DVDs are recorded at 48 kHz/16 bits to 96 kHz/24 bits, thereby achieving higher sound quality than music CDs.

Rating levels (parental lock)

This is a function of the DVD for restricting the viewing age as stipulated by laws in different countries. The way in which viewing is restricted differs from DVD to DVD. Sometimes the DVD cannot be played at all, other times certain scenes are skipped, and other times certain scenes are replaced with other scenes.

List of Language Codes

(For details, see page 29.)

Abbreviation	Code	Language	Abbreviation	Code	Language	Abbreviation	Code	Language
AA	6565	Afar	IE	7369	Interlingue	RN	8278	Kirundi
AB	6566	Abkhazian	IK	7375	Inupiak	RO	8279	Romanian
AF	6570	Afrikaans	IN	7378	Indonesian	RU	8285	Russian
AM	6577	Amharic	IS	7383	Icelandic	RW	8287	Kinyarwanda
AR	6582	Arabic	IT	7384	Italian	SA	8365	Sanskrit
AS	6583	Assamese	IW	7387	Hebrew	SD	8368	Sindhi
AY	6589	Aymara	JA	7465	Japanese	SG	8371	Sangho
AZ	6590	Azerbaijani	JI	7473	Yiddish	SH	8372	Serbo-Croatian
BA	6665	Bashkir	JW	7487	Javanese	SI	8373	Singhalese
BE	6669	Byelorussian	KA	7565	Georgian	SK	8375	Slovak
BG	6671	Bulgarian	KK	7575	Kazakh	SL	8376	Slovenian
BH	6672	Bihari	KL	7576	Greenlandic	SM	8377	Samoan
BI	6673	Bislama	KM	7577	Cambodian	SN	8378	Shona
BN	6678	Bengali, Bangla	KN	7578	Kannada	SO	8379	Somali
BO	6679	Tibetan	KO	7579	Korean	SQ	8381	Albanian
BR	6682	Breton	KS	7583	Kashmiri	SR	8382	Serbian
CA	6765	Catalan	KU	7585	Kurdish	SS	8383	Siswati
CO	6779	Corsican	KY	7589	Kirghiz	ST	8384	Sesotho
CS	6783	Czech	LA	7665	Latin	SU	8385	Sundanese
CY	6789	Welsh	LN	7678	Lingala	SV	8386	Swedish
DA	6865	Danish	LO	7679	Laothian	SW	8387	Swahili
DE	6869	German	LT	7684	Lithuanian	TA	8465	Tamil
DZ	6890	Bhutani	LV	7686	Latvian, Lettish	TE	8469	Telugu
EL	6976	Greek	MG	7771	Malagasy	TG	8471	Tajik
EN	6978	English	MI	7773	Maori	TH	8472	Thai
EO	6979	Esperanto	MK	7775	Macedonian	TI	8473	Tigrinya
ES	6983	Spanish	ML	7776	Malayalam	TK	8475	Turkmen
ET	6984	Estonian	MN	7778	Mongolian	TL	8476	Tagalog
EU	6985	Basque	MO	7779	Moldavian	TN	8478	Setswana
FA	7065	Persian	MR	7782	Marathi	TO	8479	Tonga
FI	7073	Finnish	MS	7783	Malay	TR	8482	Turkish
FJ	7074	Fiji	MT	7784	Maltese	TS	8483	Tsonga
FO	7079	Faroese	MY	7789	Burmese	TT	8484	Tatar
FR	7082	French	NA	7865	Nauru	TW	8487	Twi
FY	7089	Frisian	NE	7869	Nepali	UK	8575	Ukrainian
GA	7165	Irish	NL	7876	Dutch	UR	8582	Urdu
GD	7168	Scots Gaelic	NO	7879	Norwegian	UZ	8590	Uzbek
GL	7176	Galician	OC	7967	Occitan	VI	8673	Vietnamese
GN	7178	Guarani	OM	7977	(Afan) Oromo	VO	8679	Volapuk
GU	7185	Gujarati	OR	7982	Oriya	WO	8779	Wolof
HA	7265	Hausa	PA	8065	Punjabi	XH	8872	Xhosa
HI	7273	Hindi	PL	8076	Polish	YO	8979	Yoruba
HR	7282	Croatian	PS	8083	Pashto, Pushto	ZH	9072	Chinese
HU	7285	Hungarian	PT	8084	Portuguese	ZU	9085	Zulu
HY	7289	Armenian	QU	8185	Quechua			
IA	7365	Interlingua	RM	8277	Rhaeto-Romance			

List of Country Codes

(For details, see page 29.)

Abbreviation	Code	Country	Abbreviation	Code	Country	Abbreviation	Code	Country
AD	6568	Andorra	DM	6877	Dominica	KI	7573	Kiribati
AE	6569	United Arab Emirates	DO	6879	Dominican Republic	KM	7577	Comoros
AF	6570	Afghanistan	DZ	6890	Algeria	KN	7578	Saint Kitts and Nevis
AG	6571	Antigua and Barbuda	EC	6967	Ecuador	KP	7580	Korea, Democratic People's Republic of
AI	6573	Anguilla	EE	6969	Estonia			
AL	6576	Albania	EG	6971	Egypt	KR	7582	Korea, Republic of
AM	6577	Armenia	EH	6972	Western Sahara	KW	7587	Kuwait
AN	6578	Netherlands Antilles	ER	6982	Eritrea	KY	7589	Cayman Islands
AO	6579	Angola	ES	6983	Spain	KZ	7590	Kazakhstan
AQ	6581	Antarctica	ET	6984	Ethiopia	LA	7665	Lao People's Democratic Republic
AR	6582	Argentina	FI	7073	Finland			
AS	6583	American Samoa	FJ	7074	Fiji	LB	7666	Lebanon
AT	6584	Austria	FK	7075	Falkland Islands	LC	7667	Saint Lucia
AU	6585	Australia	FM	7077	Micronesia, Federated States of	LI	7673	Liechtenstein
AW	6587	Aruba	FO	7079	Faroe Islands	LK	7675	Sri Lanka
AZ	6590	Azerbaijan	FR	7082	France	LR	7682	Liberia
BA	6665	Bosnia and Herzegovina	GA	7165	Gabon	LS	7683	Lesotho
BB	6666	Barbados	GB	7166	United Kingdom	LT	7684	Lithuania
BD	6668	Bangladesh	GD	7168	Grenada	LU	7685	Luxembourg
BE	6669	Belgium	GE	7169	Georgia	LV	7686	Latvia
BF	6670	Burkina Faso	GF	7170	French Guiana	LY	7689	Libyan Arab Jamahiriya
BG	6671	Bulgaria	GH	7172	Ghana	MA	7765	Morocco
BH	6672	Bahrain	GI	7173	Gibraltar	MC	7767	Monaco
BI	6673	Burundi	GL	7176	Greenland	MD	7768	Moldova, Republic of
BJ	6674	Benin	GM	7177	Gambia	MG	7771	Madagascar
BM	6677	Bermuda	GN	7178	Guinea	MH	7772	Marshall Islands
BN	6678	Brunei Darussalam	GP	7180	Guadeloupe	MK	7775	Macedonia, The former Yugoslav Republic of
BO	6679	Bolivia	GQ	7181	Equatorial Guinea			
BR	6682	Brazil	GR	7182	Greece	ML	7776	Mali
BS	6683	Bahamas	GS	7183	South Georgia and the South Sandwich Islands	MM	7777	Myanmar
BT	6684	Bhutan				MN	7778	Mongolia
BV	6686	Bouvet Island	GT	7184	Guatemala	MO	7779	Macau
BW	6687	Botswana	GU	7185	Guam	MP	7780	Northern Mariana Islands
BY	6689	Belarus	GW	7187	Guinea-Bissau	MQ	7781	Martinique
BZ	6690	Belize	GY	7189	Guyana	MR	7782	Mauritania
CA	6765	Canada	HK	7275	Hong Kong	MS	7783	Montserrat
CC	6767	Cocos (Keeling) Islands	HM	7277	Heard Island and McDonald Islands	MT	7784	Malta
CD	6768	Congo, the Democratic Republic of the				MU	7785	Mauritius
CF	6770	Central African Republic	HN	7278	Honduras	MV	7786	Maldives
CG	6771	Congo	HR	7282	Croatia	MW	7787	Malawi
CH	6772	Switzerland	HT	7284	Haiti	MX	7788	Mexico
CI	6773	Cote d'Ivoire	HU	7285	Hungary	MY	7789	Malaysia
CK	6775	Cook Islands	ID	7368	Indonesia	MZ	7790	Mozambique
CL	6776	Chile	IE	7369	Ireland	NA	7865	Namibia
CM	6777	Cameroon	IL	7376	Israel	NC	7867	New Caledonia
CN	6778	China	IN	7378	India	NE	7869	Niger
CO	6779	Colombia	IO	7379	British Indian Ocean Territory	NF	7870	Norfolk Island
CR	6782	Costa Rica	IQ	7381	Iraq	NG	7871	Nigeria
CU	6785	Cuba	IR	7382	Iran, Islamic Republic of	NI	7873	Nicaragua
CV	6786	Cape Verde	IS	7383	Iceland	NL	7876	Netherlands
CX	6788	Christmas Island	IT	7384	Italy	NO	7879	Norway
CY	6789	Cyprus	JM	7477	Jamaica	NP	7880	Nepal
CZ	6790	Czech Republic	JO	7479	Jordan	NR	7882	Nauru
DE	6869	Germany	JP	7480	Japan	NU	7885	Niue
DJ	6874	Djibouti	KE	7569	Kenya	NZ	7890	New Zealand
DK	6875	Denmark	KG	7571	Kyrgyzstan	OM	7977	Oman
			KH	7572	Cambodia	PA	8065	Panama

Abbreviation	Code	Country	Abbreviation	Code	Country	Abbreviation	Code	Country
PE	8069	Peru	SJ	8374	Svalbard and Jan Mayen	TW	8487	Taiwan, Province of China
PF	8070	French Polynesia	SK	8375	Slovakia	TZ	8490	Tanzania, United Republic of
PG	8071	Papua New Guinea	SL	8376	Sierra Leone	UA	8565	Ukraine
PH	8072	Philippines	SM	8377	San Marino	UG	8571	Uganda
PK	8075	Pakistan	SN	8378	Senegal	UM	8577	United States Minor Outlying Islands
PL	8076	Poland	SO	8379	Somalia	US	8583	United States
PM	8077	Saint Pierre and Miquelon	SR	8382	Suriname	UY	8589	Uruguay
PN	8078	Pitcairn	ST	8384	Sao Tome and Principe	UZ	8590	Uzbekistan
PR	8082	Puerto Rico	SV	8386	El Salvador	VA	8665	Holy See (Vatican City State)
PT	8084	Portugal	SY	8389	Syrian Arab Republic	VC	8667	Saint Vincent and the Grenadines
PW	8087	Palau	SZ	8390	Swaziland	VE	8669	Venezuela
PY	8089	Paraguay	TC	8467	Turks and Caicos Islands	VG	8671	Virgin Island, British
QA	8165	Qatar	TD	8468	Chad	VI	8673	Virgin Islands, U.S
RE	8269	Reunion	TF	8470	French Southern Territories	VN	8678	Viet Nam
RO	8279	Romania	TG	8471	Togo	VU	8685	Vanuatu
RU	8285	Russian Federation	TH	8472	Thailand	WF	8770	Wallis and Futuna
RW	8287	Rwanda	TJ	8474	Tajikistan	WS	8783	Samoa
SA	8365	Saudi Arabia	TK	8475	Tokelau	YE	8969	Yemen
SB	8366	Solomon Islands	TM	8477	Turkmenistan	YT	8984	Mayotte
SC	8367	Seychelles	TN	8478	Tunisia	YU	8985	Yugoslavia
SD	8368	Sudan	TO	8479	Tonga	ZA	9065	South Africa
SE	8369	Sweden	TP	8480	East Timor	ZM	9077	Zambia
SG	8371	Singapore	TR	8482	Turkey	ZW	9087	Zimbabwe
SH	8372	Saint Helena	TT	8484	Trinidad and Tobago			
SI	8373	Slovenia	TV	8486	Tuvalu			

In Case of Difficulty

If you encounter a problem, please turn the power off, then on again. If the unit is still not functioning normally, please review the items in the following checklist. This guide will help you isolate the problem if the unit is at fault. Otherwise, make sure the rest of your system is properly connected, or then consult your authorized Alpine dealer.

Basic

No function or display.

- Vehicle's ignition is off.
 - If connected according to the instructions, the unit will not operate with the vehicle's ignition off.
- Improper power lead connections.
 - Check power lead connections.
- Blown fuse.
 - Check the fuse on the battery lead of the unit; replace with the proper value if necessary.
- Internal micro-computer malfunctioned due to interference noise, etc.
 - Press the RESET switch with a ballpoint pen or other pointed article.
- Blackout mode is activated.
 - Cancel Blackout mode.

No sound or unnatural sound.

- Incorrect setting of volume/balance/fader controls.
 - Readjust the controls.
- Connections are not properly or securely made.
 - Check the connections and firmly connect.

Screen not displayed.

- Brightness control is set at the minimum position.
 - Adjust the Brightness control.
- Temperature in the vehicle is too low.
 - Increase the vehicle's interior temperature to operation temperature range.
- Connections to the DVD, CD player, navigation system are not securely made.
 - Check the connections and firmly connect.

Movement of displayed picture is abnormal.

- Temperature in the vehicle is too high.
 - Allow the vehicle's interior temperature to cool.

Unclear or noisy display.

- Fluorescent plate is worn out.
 - Replace the fluorescent plate.

Navigation system inoperative.

- Connections to the navigation system are incorrect.
 - Check the connections with the navigation system and connect the cables correctly and firmly.

The remote control is inoperative.

- The remote control sensor setting of "Rear Entertainment Function" is not set to this unit.
 - Set for this unit.

Unclear picture display.

- Fluorescent tube is exhausted.
 - Replace the fluorescent tube*.

* The fluorescent tube replacement is not free of charge even within the warranty period, for the tube is an article of consumption.

Radio

Unable to receive stations.

- No antenna, or open connection in the antenna cable.
 - Make sure the antenna is properly connected; replace the antenna or cable if necessary.

Unable to tune stations in the seek mode.

- You are in a weak signal area.
 - Make sure the tuner is in DX mode.
- If the area you are in is a primary signal area, the antenna may not be grounded and connected properly.
 - Check your antenna connections; make sure the antenna is properly grounded at its mounting location.
- The antenna may not be the proper length.
 - Make sure the antenna is fully extended; if broken, replace the antenna with a new one.

Broadcast is noisy.

- The antenna is not the proper length.
 - Extend the antenna fully; replace it if it is broken.
- The antenna is poorly grounded.
 - Make sure the antenna is grounded properly at its mounting location.
- The station signal is weak and noisy.
 - If above solution does not work, tune in another station.

CD/MP3/WMA/DVD/Video CD

Disc playback sound is wavering.

- Moisture condensation in the disc Module.
 - Allow enough time for the condensation to evaporate (about 1 hour).

Disc insertion not possible.

- A disc is already in the DVD player.
 - Eject the disc and remove it.
- The disc is being improperly inserted.
 - Make sure the disc is being inserted following the instructions in the CD/MP3/WMA, DVD/Video CD Player Operation section.

Unable to fast forward or backward the disc.

- The disc has been damaged.
 - Eject the disc and discard it; using a damaged disc in your unit can cause damage to the mechanism.

Disc playback sound skips due to vibration.

- Improper mounting of the unit.
 - Securely re-mount the unit.
- Disc is very dirty.
 - Clean the disc.
- Disc has scratches.
 - Change the disc.
- The pick-up lens is dirty.
 - Do not use a commercially available lens cleaner disc. Consult your nearest Alpine dealer.

Disc playback sound skips without vibration.

- Dirty or scratched disc.
 - Clean the disc; damaged disc should be replaced.

CD-R/CD-RW playback not possible.

- Close session (finalization) has not been performed.
 - Perform finalization and attempt playback again.

Error displays.

- Mechanical error.
 - Touch [▲] of DISC on the EJECT/TILT screen. After the error indication disappears, insert the disc again. If the above-mentioned solution does not solve the problem, consult your nearest Alpine dealer.

MP3/WMA is not played back.

- Writing error occurred. The CD format is not compatible.
 - Make sure the CD has been written in a supported format. Refer to "About MP3/WMA" (pages 16 and 17), then rewrite in the format supported by this device.

Unit does not operate.

- Monitor's power is not turned on.
 - Turn on the monitor's power.
- Condensation.
 - Wait a while (about 1 hour) for the condensation to dry.

No picture is produced.

- Monitor's mode is not switched to the mode you want to see.
 - Switch to the mode you want to see.
- Monitor's parking brake lead is not connected.
 - Connect the monitor's parking brake wire and set the parking brake. (For details, refer to the monitor's instructions.)

Playback does not start.

- Disc is loaded upside-down.
 - Check the disc and load it with the labeled side facing upward.
- Disc is dirty.
 - Clean the disc.
- A disc not able to play back with this unit is loaded.
 - Check if the disc is able to be played back.
- Parental lock is set.
 - Cancel the parental lock or change the rating level.

Picture is unclear or noisy.

- Disc is being fast-forwarded or fast-reversed.
 - The picture may be slightly disturbed, but this is normal.
- Vehicle's battery power is weak.
 - Check the battery power and wiring.
(The unit may malfunction if the battery power is under 11 volts with a load applied.)
- Monitor's fluorescent tube is worn.
 - Replace the monitor's fluorescent tube.

Image stops sometimes.

- Disc is scratched.
 - Replaced with a non-scratched disc.

Indication for CD/MP3/WMA

HI-TEMP

- Protective circuit is activated due to high temperature.
 - The indicator will disappear when the temperature returns to within operation range.
 - Leave the power OFF until the temperature decreases and then turn the power ON again.

NO DISC

- No disc is inserted.
 - Insert a disc.
- Although a disc is inserted, "NO DISC" is displayed and the unit does not start to play or eject the disc.
 - Remove the disc by following these steps.
Press ▲ for at least 3 seconds.

LOADING ERROR

EJECT ERROR

- Mechanism error.
 - 1) Touch [▲] of DISC on the EJECT/TILT screen and eject the disc. If not ejecting, consult your Alpine dealer.
 - 2) When the error indication remains after ejecting, touch [▲] of DISC on the EJECT/TILT screen again.
If the error indication still does not turn off after trying to touch [▲] of DISC on the EJECT/TILT screen. for a few times, consult your Alpine dealer.
- Disc was forcibly pulled out by hand during Auto Loading.
 - When the error indication remains after loading, try to load again.
If the error indication still does not turn off after pressing for a few times, consult your Alpine dealer.

DISC ERROR

- Scratched disc, contaminated disc/poor recording/disc incompatible with this unit.
 - Touch [▲] of DISC on the EJECT/TILT screen.
 - Change the disc.

PROTECT

- A copy-protected WMA file was played back.
 - You can only play back non-copy-protected files.

UNSUPPORTED

- A sampling rate/bit rate not supported by the unit is used.
 - Use a sampling rate/bit rate is supported by the unit.

Indication for DVD/Video CD

NO DISC

- No disc is inserted.
 - Insert a disc.
- Although a disc is inserted, "NO DISC" is displayed and the unit does not start to play or eject the disc.
 - Remove the disc by following these steps.
 - Press **▲** for at least 3 seconds.



- Head unit buttons and remote control operation are not possible.
 - For some discs or playing modes, certain operations are not possible. This is not a malfunction.

HI-TEMP

- Protective circuit is activated to high temperature.
 - The indicator will disappear when the temperature returns to within operation range.
 - Leave the power OFF until the temperature decreases and then turn the power ON again.

REGIONAL CODE VIOLATION

- Disc does not match regional code number.
 - Load a disc that matches the regional code number.

VIDEO SIGNAL SYSTEM IS NOT CORRECT

- PAL disc is loaded.
 - Load an NTSC disc.

LOADING ERROR

EJECT ERROR

- Mechanism error.
 - 1) Touch [**▲**] of DISC on the EJECT/TILT screen and eject the disc.
 - If not ejecting, consult your Alpine dealer.
 - 2) When the error indication remains after ejecting, touch [**▲**] of DISC on the EJECT/TILT screen again.
 - If the error indication still does not turn off after touching [**▲**] of DISC on the EJECT/TILT screen for a few times, consult your Alpine dealer.

DISC ERROR

- Scratched disc, contaminated disc/poor recording/disc incompatible with this unit.
 - Touch [**▲**] of DISC on the EJECT/TILT screen.
 - Change the disc.

EJECT DISC BEFORE USING DVD-SETUP

- The DVD setup operation was attempted when a disc is inserted in the unit.
 - Eject the disc before the DVD setup operation.

Indication for CD changer

HI-TEMP

- Protective circuit is activated due to high temperature.
 - The indicator will disappear when the temperature returns to within operation range.

ERROR01

- Malfunction in the CD Changer.
 - Consult your Alpine dealer. Press the magazine eject button and pull out the magazine.
 - Check the indication. Insert the magazine again.
 - If the magazine cannot be pulled out, consult your Alpine dealer.
- Magazine ejection not possible.
 - Press the magazine eject button. If the magazine does not eject, consult your Alpine dealer.

ERROR02

- A disc is left inside the CD Changer.
 - Press the eject button to activate the eject function. When the CD Changer finishes the eject function, insert an empty CD magazine into the CD Changer to receive the disc left inside the CD Changer.

NO MAGAZINE

- No magazine is loaded into the CD Changer.
 - Insert a magazine.

NO DISC

- No indicated disc.
 - Choose another disc.

Indication for SAT Receiver Mode

ANTENNA

- The XM or SIRIUS antenna is not connected to the XM or SIRIUS radio module.
 - Check whether the XM or SIRIUS antenna cable is attached securely to the XM or SIRIUS radio module.
-

UPDATING

- Radio is being updated with latest encryption code.
 - Wait until encryption code is being updated. Channels 0 and 1 should function normally.
-

NO SIGNAL (XM mode)

ACQUIRING (SIRIUS mode)

- XM or SIRIUS signal is too weak at the current location.
 - Wait until the car reaches a location with a stronger signal.
-

LOADING

- Radio is acquiring audio or program information.
 - Wait until the radio has received the information.
-

OFF AIR (XM mode)

ACQUIRING (SIRIUS mode)

- The channel currently selected has stopped broadcasting.
 - Select another channel.
-

- The user has selected a channel number that does not exist or is not subscribed to.
 - The unit will revert back to the previously selected channel.
 - There is no artist name/feature, song/program title, or additional information associated with the channel at that time.
 - No action needed.
-

Indication for iPod Mode

NO iPod

- The iPod is not connected.
 - Make sure the iPod is correctly connected.
 - Make sure the cable is not bent excessively.
 - The iPod's battery remains low.
 - Refer to the iPod's documentation and charge the battery.
-

NO SONG

- There are no songs in the iPod.
 - Download songs to the iPod and connect to the IVA-W205.
-

ERROR01

- Communication error.
 - Turn the ignition key off, and then set to ON again.
 - Check the display by reconnecting between the iPod and the unit, using the iPod cable.
-

ERROR02

- Caused by the iPod Software Version not being compatible with this unit.
 - Update the iPod Software Version to be compatible with this unit.
-

Specifications

MONITOR SECTION

Screen Size	6.5"
LCD Type	Transparent type TN LCD
Operation System	TFT active matrix
Number of Picture Elements	280,800 pcs. (400 × 3 × 234)
Effective Number of Picture Elements	99% or more
Illumination System	Cold cathode fluorescent tube

FM TUNER SECTION

Tuning Range	87.7 – 107.9 MHz
Mono Usable Sensitivity	9.3 dBf (0.8 μV/75 ohms)
50 dB Quieting Sensitivity	13.5 dBf (1.3 μV/75 ohms)
Alternate Channel Selectivity	80 dB
Signal-to-Noise Ratio	80 dB
Stereo Separation	35 dB
Capture Ratio	2.0 dB

AM TUNER SECTION

Tuning Range	530 – 1,710 kHz
Usable Sensitivity	22.5 μV/27 dBf

CD/DVD SECTION

Frequency Response	5 – 20,000 Hz
Wow & Flutter (% WRMS)	Below measurable limits
Total Harmonic Distortion	0.008% (at 1 kHz)
Dynamic Range	95 dB (at 1 kHz)
Channel Separation	85 dB (at 1 kHz)
Signal system	NTSC
Horizontal resolution	500 lines or greater
Video output level	1Vp-p (75 ohms)
Video S/N ratio	DVD: 60 dB
Audio S/N ratio	More than 105 dB

PICKUP

Wave length	DVD: 666 nm CD: 785 nm
Laser power	CLASS II

REMOTE CONTROL

Battery Type	CR2025 battery
Width	51 mm (2")
Height	119 mm (4-11/16")
Depth	13 mm (1/2")
Weight	40 g (1.4 oz) (battery excluded)

GENERAL

Power Requirement	14.4 V DC (11–16 V allowable)
Operating temperature	+32°F to +113°F (0°C to +45°C)
Power Output	18 W RMS × 4* * Primary amplifier ratings per CEA-2006 Standard • Power output: measured at 4 Ohms and ≤ 1% THD+N • S/N: 80 dBA (reference: 1 W into 4 Ohms)
Output Voltage	2,000 mV/10 k ohms
Bass	±14 dB at 60 Hz
Treble	±14 dB at 10 kHz
Weight	3.2 kg (7 lbs.)
Audio output level	Preout (Front, Rear): 2 V/10 k ohms (max.) Preout (Subwoofer): 2 V/10 k ohms (max.) AUX OUT: 1.2 V/10 k ohms Ai-NET: 850 mV

CHASSIS SIZE (Monitor section)

Width	178 mm (7")
Height	100 mm (3-15/16")
Depth	165 mm (6-1/2")

- Due to continuous product improvement, specifications and design are subject to change without notice.
- The LCD panel is manufactured using an extremely high precision manufacturing technology. Its effective pixel ratio is over 99.99%. This means that there is a possibility that 0.01% of the pixels could be either always ON or OFF.

CAUTION

CAUTION-Laser radiation when open, DO NOT STARE INTO BEAM

(Bottom side of Monitor player)

Installation and Connections

Before installing or connecting the unit, please read the following and pages 5 to 7 of this manual thoroughly for proper use.

Warning

MAKE THE CORRECT CONNECTIONS.

Failure to make the proper connections may result in fire or product damage.

USE ONLY IN CARS WITH A 12 VOLT NEGATIVE GROUND.

(Check with your dealer if you are not sure.) Failure to do so may result in fire, etc.

BEFORE WIRING, DISCONNECT THE CABLE FROM THE NEGATIVE BATTERY TERMINAL.

Failure to do so may result in electric shock or injury due to electrical shorts.

DO NOT ALLOW CABLES TO BECOME ENTANGLED IN SURROUNDING OBJECTS.

Arrange wiring and cables in compliance with the manual to prevent obstructions when driving. Cables or wiring that obstruct or hang up on places such as the steering wheel, gear lever, brake pedals, etc. can be extremely hazardous.

DO NOT SPLICE INTO ELECTRICAL CABLES.

Never cut away cable insulation to supply power to other equipment. Doing so will exceed the current carrying capacity of the wire and result in fire or electric shock.

DO NOT DAMAGE PIPE OR WIRING WHEN DRILLING HOLES.

When drilling holes in the chassis for installation, take precautions so as not to contact, damage or obstruct pipes, fuel lines, tanks or electrical wiring. Failure to take such precautions may result in fire.

DO NOT USE BOLTS OR NUTS IN THE BRAKE OR STEERING SYSTEMS TO MAKE GROUND CONNECTIONS.

Bolts or nuts used for the brake or steering systems (or any other safety-related system), or tanks should NEVER be used for installations or ground connections. Using such parts could disable control of the vehicle and cause fire etc.

KEEP SMALL OBJECTS SUCH AS BATTERIES OUT OF THE REACH OF CHILDREN.

Swallowing them may result in serious injury. If swallowed, consult a physician immediately.

DO NOT INSTALL IN LOCATIONS WHICH MIGHT HINDER VEHICLE OPERATION, SUCH AS THE STEERING WHEEL OR GEARSHIFT.

Doing so may obstruct forward vision or hamper movement etc. and results in serious accident.

Caution

HAVE THE WIRING AND INSTALLATION DONE BY EXPERTS.

The wiring and installation of this unit requires special technical skill and experience. To ensure safety, always contact the dealer where you purchased this product to have the work done.

USE SPECIFIED ACCESSORY PARTS AND INSTALL THEM SECURELY.

Be sure to use only the specified accessory parts. Use of other than designated parts may damage this unit internally or may not securely install the unit in place. This may cause parts to become loose resulting in hazards or product failure.

ARRANGE THE WIRING SO IT IS NOT CRIMPED OR PINCHED BY A SHARP METAL EDGE.

Route the cables and wiring away from moving parts (like the seat rails) or sharp or pointed edges. This will prevent crimping and damage to the wiring. If wiring passes through a hole in metal, use a rubber grommet to prevent the wire's insulation from being cut by the metal edge of the hole.

DO NOT INSTALL IN LOCATIONS WITH HIGH MOISTURE OR DUST.

Avoid installing the unit in locations with high incidence of moisture or dust. Moisture or dust that penetrates into this unit may result in product failure.

Precautions

- Be sure to disconnect the cable from the (-) battery post before installing your IVA-W205. This will reduce any chance of damage to the unit in case of a short-circuit.
- Be sure to connect the color coded leads according to the diagram. Incorrect connections may cause the unit to malfunction or damage to the vehicle's electrical system.
- When making connections to the vehicle's electrical system, be aware of the factory installed components (e.g. on-board computer). Do not tap into these leads to provide power for this unit. When connecting the IVA-W205 to the fuse box, make sure the fuse for the intended circuit of the IVA-W205 has the appropriate amperage. Failure to do so may result in damage to the unit and/or the vehicle. When in doubt, consult your Alpine dealer.
- The IVA-W205 uses female RCA-type jacks for connection to other units (e.g. amplifier) having RCA connectors. You may need an adaptor to connect other units. If so, please contact your authorized Alpine dealer for assistance.
- Be sure to connect the speaker (-) leads to the speaker (-) terminal. Never connect left and right channel speaker cables to each other or to the vehicle body.
- The Display must be completely retracted in the casing when installing. If it is not, problems may occur.
- When installing in automobiles, make sure the Display can open/close without coming in contact with the gear shift.

IMPORTANT

Please record the serial number of your unit in the space provided below and keep it as a permanent record. The serial number plate is located on the bottom of the unit.

SERIAL NUMBER: _____
INSTALLATION DATE: _____
INSTALLATION TECHNICIAN: _____
PLACE OF PURCHASE: _____

Installation

Caution

Do not block the unit's fan or heat sink, thus preventing air circulation. If blocked, heat will accumulate inside the unit and may cause a fire.

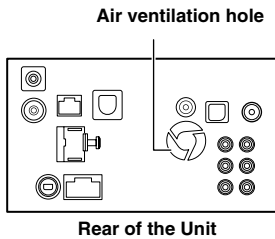

Caution concerning the installation location

- 1 Before installing, make sure that the opening and closing of the display will not interfere with operation of the gear shift.

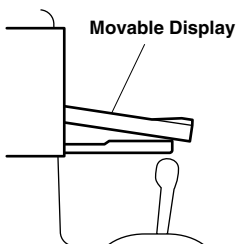

2 Angle of installation

Install at an angle of between horizontal and 30°. Note that installing at an angle outside of this range will result in a loss of performance and possibly damage.

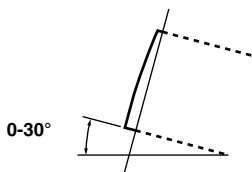

- 3 Remove the mounting sleeve from the main unit (see "Removal" on page 72).

The unit can be installed in the mounting sleeve in three positions by aligning its mounting holes (A to C) on the sides of the unit. Position A will be used in most cases. If B or C are to be used, the hole positions need to be modified. First, determine the mounting position in the mounting sleeve, then affix the supplied seal (refer to "How to use a Seal" (page 72)). Slide the unit into the mounting sleeve and secure it.

- If B or C is used, make sure that there is a enough space depthwise before installing the unit. If the unit is forcibly pushed into the mounting sleeve, damage may occur.

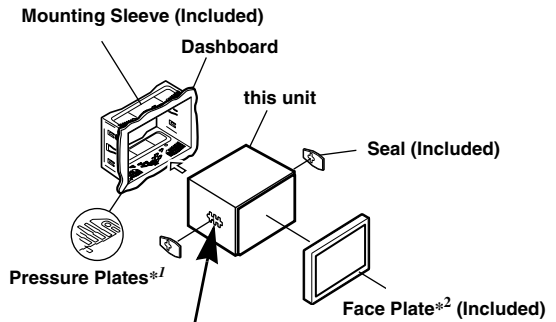

<Mounting Hole Position>

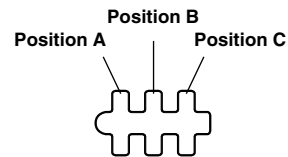

- Depending on the position chosen, the front panel will protrude differently.

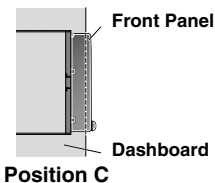
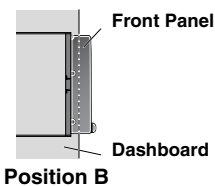
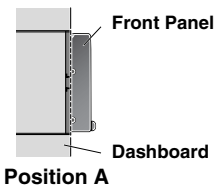

*1 If the installed mounting sleeve is loose in the dashboard, the pressure plates may be bent slightly to remedy the problem.

How to use a Seal

If A is used for installation:

Affix the seal so that mounting holes B and C are covered.

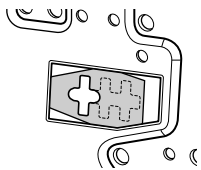

If B is used for installation:

Affix the seal so that mounting holes A and C are covered.

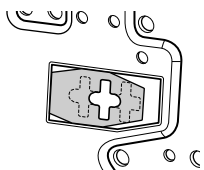

If C is used for installation:

Affix the seal so that the mounting holes A and B are covered.

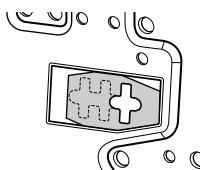

Installing the Face Plate

**2 If A is used, the supplied face plate may be mounted.*

If B is used, the face plate must be modified before installing it.

To modify the face plate, consult your Alpine dealer.

If C is used, the face plate cannot be mounted. Consult your Alpine dealer.

4

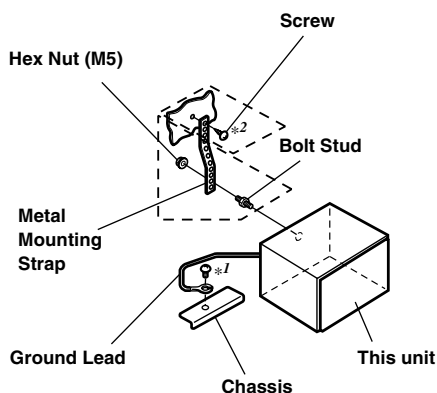

Reinforce the head unit with the metal mounting strap (not supplied). Secure the ground lead of the unit to a clean metal spot using a screw (*1) already attached to the vehicle's chassis.

- For the screw marked “*2”, use an appropriate screw for the chosen mounting location.

Connect each input lead coming from an amplifier or equalizer to the corresponding output lead coming from the left rear of the IVA-W205. Connect all other leads of the IVA-W205 according to details described in the CONNECTIONS section.

- 5 Slide the IVA-W205 into the dashboard until it clicks. This ensures that the unit is properly locked and will not accidentally come out from the dashboard.

Removal

1. Insert the bracket keys into the unit, along the guides on either side. The unit can now be removed from the mounting sleeve.

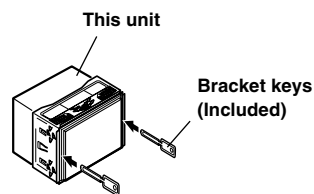

2. Pull the unit out, keeping it unlocked as you do so.

<JAPANESE CAR>

Take the face plate off, and secure the ground lead of the unit to a clean metal spot using a screw (*) already attached to the car's chassis.

Attach the Original Mounting Bracket to each side of the IVA-W205, using the screws supplied with IVA-W205.

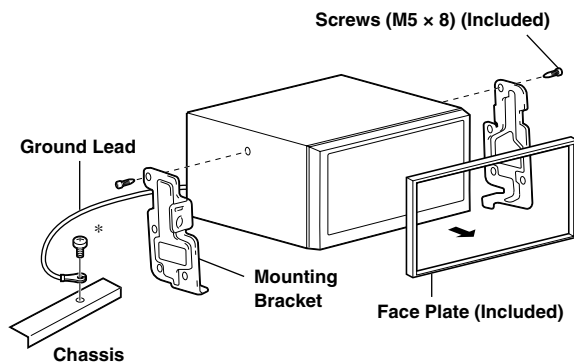

Foot Brake Lead / Parking Brake Lead Connection

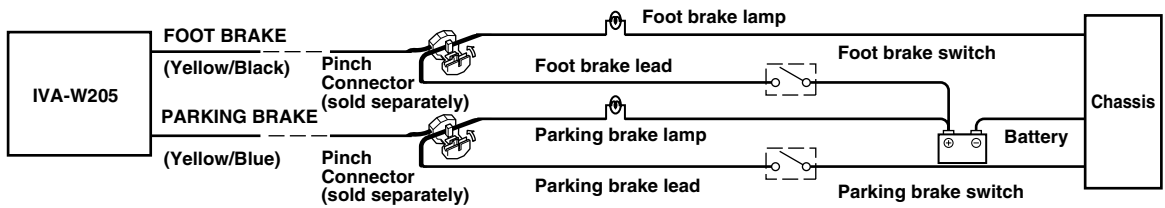

Connection Diagram of SPST Switch (Sold Separately)

(If the ACC power supply is not available)

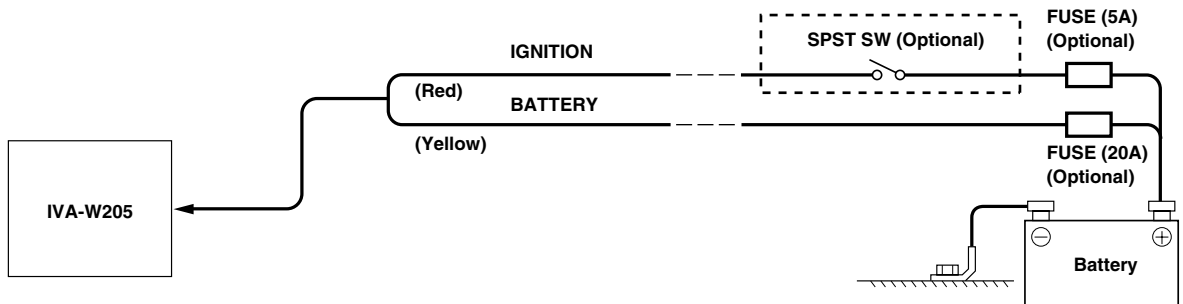

- If your vehicle has no ACC power supply, add an SPST (Single-Pole, Single-Throw) switch (sold separately) and fuse (sold separately).
- The diagram and the fuse amperage shown above are in the case when IVA-W205 is used individually.
- If the switched power (ignition) lead of the IVA-W205 is connected directly to the positive (+) post of the vehicle's battery, the IVA-W205 draws some current (several hundred milliamperes) even when its switch is placed in the OFF position and the battery may be discharged.

To prevent external noise from entering the audio system.

- Locate the unit and route the leads at least 10 cm away from the car harness.
- Keep the battery power leads as far away from other leads as possible.
- Connect the ground lead securely to a bare metal spot (remove any paint, dirt or grease if necessary) of the car chassis.
- If you add an optional noise suppressor, connect it as far away from the unit as possible. Your Alpine dealer carries various noise suppressors, contact them for further information.
- Your Alpine dealer knows best about noise prevention measures so consult your dealer for further information.

Connections

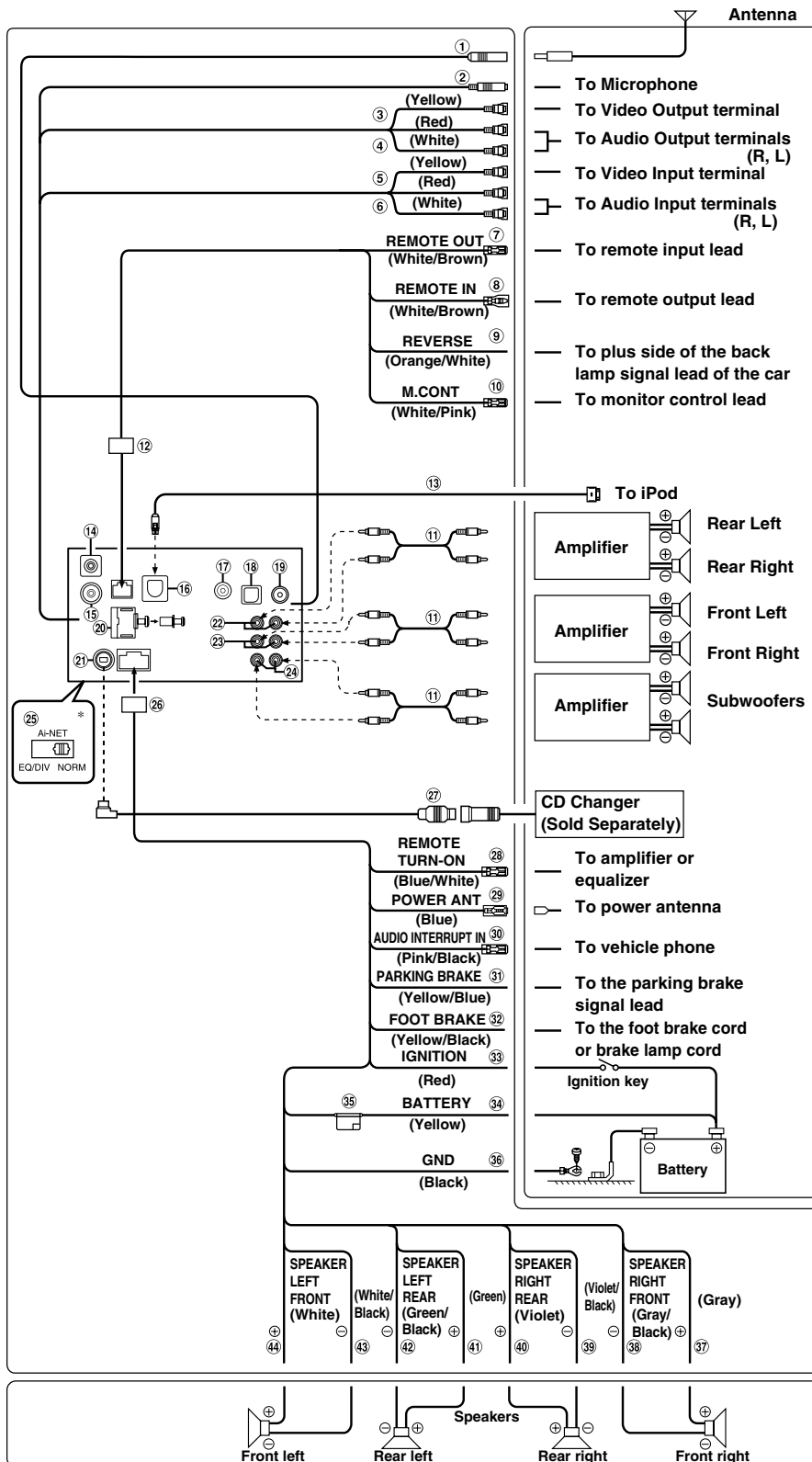

- Set the system switch to "NORM" when only a changer is connected (when the Ai-NET compatible equalizer is not used).
- * The label is attached on the bottom of the unit.

- ① **Radio Antenna Receptacle**
- ② **MIC Input Connector**
To Microphone (sold separately).
- ③ **Video Input Connector (AUX INPUT) (Yellow)**
Input the video.
- ④ **Audio Input Connectors (AUX INPUT)**
RED is right and WHITE is left input the audio.
- ⑤ **Video Output Connector (AUX OUTPUT) (Yellow)**
Output the video.
- ⑥ **Audio Output Connectors (AUX OUTPUT)**
RED is right and WHITE is left output the audio.
- ⑦ **Remote Control Output Lead (White/Brown)**
Connect this lead to the remote control input lead. This lead outputs the controlling signals from the remote control.
- ⑧ **Remote Control Input Lead (White/Brown)**
Connect the external Alpine product to the remote control output lead.
- ⑨ **Reverse Lead (Orange/White)**
Use only when a back-up camera is connected. Connect to the plus side of the car's reverse lamp that lights when the transmission is shifted into reverse (R).
Switches the video picture to the back-up camera. This is linked with putting the car into reverse (R).
- ⑩ **Monitor Control Lead (White/Pink)**
Connect this to the Monitor Control Lead of the touch panel-compatible rear monitor.
- ⑪ **RCA Extension Cable (sold separately)**
- ⑫ **Remote IN/OUT Connector**
- ⑬ **FULL SPEED™ Connection Cable (KCE-422i) (sold separately)**
- ⑭ **GPS Antenna Receptacle**
To GPS Antenna (sold separately).
- ⑮ **Steering Remote Control Interface Connector**
To steering remote control interface box.
For details about connections, consult your nearest Alpine dealer.
- ⑯ **iPod Direct Connector**
iPod control signals.
Connect this to an iPod or an optional Bluetooth Box, using the FULL SPEED™ Connection Cable (KCE-422i) (sold separately).
To use a hands-free mobile phone, an optional Bluetooth Box connection is required. For details on connection, refer to the Owner's Manual of the Bluetooth Box.
- ⑰ **CAMERA Input Terminal**
Use when connecting a back-up camera.
- ⑱ **RGB Input Terminal**
Connect this to the RGB output terminal of the Navigation System.
- ⑲ **TMC Antenna Receptacle**
To TMC Antenna (sold separately).
- ⑳ **Digital Output Terminal (Optical)**
Use when combining fiber optic digital input compatible products.
- ㉑ **Ai-NET Connector**
Connect this to the output or input connector of another device (CD Changer, Equalizer, HD Radio™ TUNER MODULE, etc.) equipped with Ai-NET.
- ㉒ **Rear Output RCA Connectors**
RED is right and WHITE is left.
- ㉓ **Front Output RCA Connectors**
RED is right and WHITE is left.
- ㉔ **Subwoofer RCA Connectors**
RED is right and WHITE is left.
- ㉕ **System Switch**
When connecting an equalizer or divider using Ai-NET feature, place this switch in the EQ/DIV position. When no device is connected, leave the switch in the NORM position.
 - *Be sure to turn the power off to the unit before changing the switch position.*
- ㉖ **Power Supply Connector**
- ㉗ **Ai-NET Cable (Included with CD Changer)**
- ㉘ **Remote Turn-On Lead (Blue/White)**
Connect this lead to the remote turn-on lead of your amplifier or signal processor.
- ㉙ **Power Antenna Lead (Blue)**
Connect this lead to the +B terminal of your power antenna, if applicable.
 - *This lead should be used only for controlling the vehicle's power antenna. Do not use this lead to turn on an amplifier or a signal processor, etc.*
- ㉚ **Audio Interrupt In Lead (Pink/Black)**
- ㉛ **Parking Brake Lead (Yellow/Blue)**
Connect this lead to the power supply side of the parking brake switch to transmit the parking brake status signals to the IVA-W205.
- ㉜ **Foot Brake Lead (Yellow/Black)**
Connect to the vehicle's foot brake lead or brake lamp lead.
- ㉝ **Switched Power Lead (Ignition) (Red)**
Connect this lead to an open terminal on the vehicle's fuse box or another unused power source which provides (+) 12V only when the ignition is turned on or in the accessory position.
- ㉞ **Battery Lead (Yellow)**
Connect this lead to the positive (+) post of the vehicle's battery.
- ㉟ **Fuse Holder (10A)**
- ㊱ **Ground Lead (Black)**
Connect this lead to a good chassis ground on the vehicle. Make sure the connection is made to bare metal and is securely fastened using the sheet metal screw provided.
- ㊲ **Right Front (+) Speaker Output Lead (Gray)**
- ㊳ **Right Front (-) Speaker Output Lead (Gray/Black)**
- ㊴ **Right Rear (-) Speaker Output Lead (Violet/Black)**
- ㊵ **Right Rear (+) Speaker Output Lead (Violet)**
- ㊶ **Left Rear (+) Speaker Output Lead (Green)**
- ㊷ **Left Rear (-) Speaker Output Lead (Green/Black)**
- ㊸ **Left Front (-) Speaker Output Lead (White/Black)**
- ㊹ **Left Front (+) Speaker Output Lead (White)**

- *You can input TV/video sound by connecting an optional Ai-NET/RCA Interface cable (KCA-121B) to this component.*

System Example

Connect the Ai-NET compatible audio processor (Fiber optic digital compatible), Navigation system, DVD player and changer.

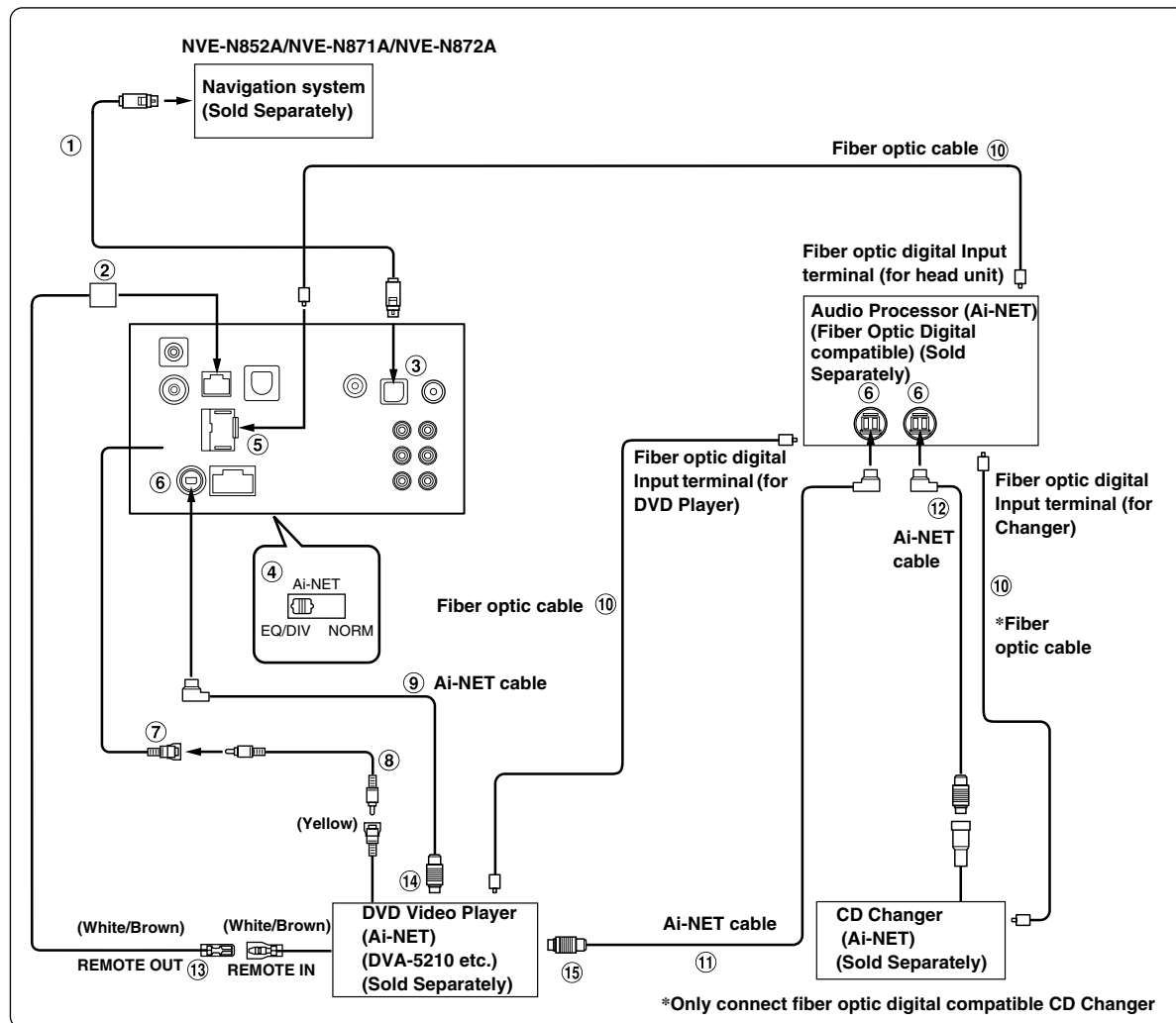

- When the fiber optic compatible product is connected, it is necessary to set the mode of this unit. Refer to "Setting the Digital Output" (page 37) and set to ON.
- When the NVA-N751AS is connected for the Navigation System, use the RGB conversion cable KWE-503N (Sold Separately).

Please observe the following when using Fiber Optic Cable.

- Do not coil the Fiber Optic Cable smaller than a 30 mm radius.
- Do not place anything on top of the Fiber Optic Cable.
- Be careful not to bend the Fiber Optic Cable at a sharp angle.

- ① **RGB Cable (Included with NVE-N852A/NVE-N872A, not included with NVE-N871A)**
- ② **Remote IN/OUT Connector**
- ③ **RGB Input Terminal**
Connect this to the RGB output terminal of the Navigation System.
- ④ **System Switch**
When connecting an equalizer or divider using Ai-NET feature, place this switch in the EQ/DIV position. When no device is connected, leave the switch in the NORM position.
 - *Be sure to turn the power off to the unit before changing the switch position.*
- ⑤ **Digital Output Terminal**
- ⑥ **Ai-NET Connector**
Connect this to the output or input connector of other product equipped with Ai-NET.
- ⑦ **Video Input Connector (AUX INPUT) (Yellow)**
Connect the video output lead of a DVD video player or DVD changer to this terminal.
- ⑧ **RCA Extension Cable (Included with DVD video player)**
- ⑨ **Ai-NET Cable (Included with DVD video player)**
- ⑩ **Fiber Optic Cable (Sold Separately)**
- ⑪ **Ai-NET Cable (Included with Audio Processor)**
- ⑫ **Ai-NET Cable (Included with CD Changer)**
- ⑬ **Remote Control Output Lead (White/Brown)**
Connect this lead to the remote control input lead. This lead outputs the controlling signals from the remote control.
- ⑭ **To Ai-NET Connector (Gray)**
- ⑮ **To Ai-NET Connector (Black)**

When Connecting External Equipment

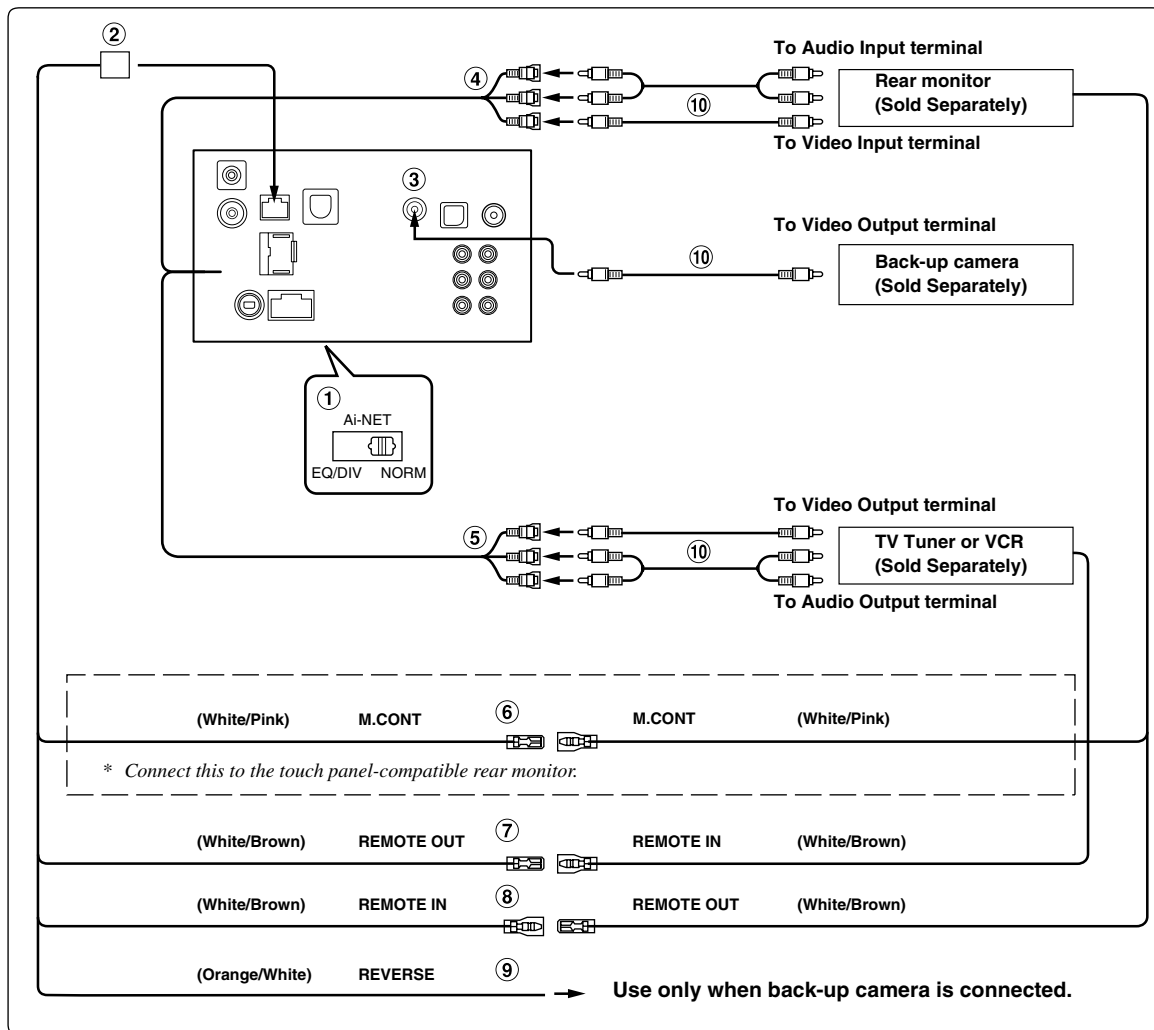

① System Switch

When connecting an equalizer or divider using Ai-NET feature, place this switch in the EQ/DIV position. When no device is connected, leave the switch in the NORM position.

② Remote IN/OUT Connector

③ CAMERA Input Terminal

Use when connecting a back-up camera.

④ Video/Audio Output Connectors (AUX OUTPUT)

Use when connecting an optional monitor etc.

⑤ Video/Audio Input Connectors (AUX INPUT)

⑥ Monitor Control Lead (White/Pink)

Connect this to the Monitor Control Lead of the touch panel-compatible rear monitor.

⑦ Remote Control Output Lead (White/Brown)

Connect this lead to the remote control input lead. This lead outputs the controlling signals from the remote control.

⑧ Remote Control Input Lead (White/Brown)

⑨ Reverse Lead (Orange/White)

Connect to the plus side of the car's reverse lamp which lights when the transmission is shifted into reverse (R). Switches the video picture to the back-up camera. This is linked to putting the car into reverse (R).

⑩ RCA Extension Cable (Sold separately)



LIMITED WARRANTY

ALPINE ELECTRONICS OF AMERICA, INC. AND ALPINE OF CANADA INC. ("Alpine"), are dedicated to quality craftsmanship and are pleased to offer this Warranty. We suggest that you read it thoroughly. Should you have any questions, please contact your Dealer or contact Alpine at one of the telephone numbers listed below.

● PRODUCTS COVERED:

This Warranty covers Car Audio Products and Related Accessories ("the product"). Products purchased in the Canada are covered only in the Canada. Products purchased in the U.S.A. are covered only in the U.S.A.

● LENGTH OF WARRANTY:

This Warranty is in effect for one year from the date of the first consumer purchase.

● WHO IS COVERED:

This Warranty only covers the original purchaser of the product, who must reside in the United States, Puerto Rico or Canada.

● WHAT IS COVERED:

This Warranty covers defects in materials or workmanship (parts and labor) in the product.

● WHAT IS NOT COVERED:

This Warranty does not cover the following:

- ① Damage occurring during shipment of the product to Alpine for repair (claims must be presented to the carrier).
- ② Damage caused by accident or abuse, including burned voice coils caused by over-driving the speaker (amplifier level is turned up and driven into distortion or clipping). Speaker mechanical failure (e.g. punctures, tears or rips). Cracked or damaged LCD panels. Dropped or damaged hard drives.
- ③ Damage caused by negligence, misuse, improper operation or failure to follow instructions contained in the Owner's manual.
- ④ Damage caused by act of God, including without limitation, earthquake, fire, flood, storms or other acts of nature. Any cost or expense related to the removal or reinstallation of the product.
- ⑤ Service performed by an unauthorized person, company or association.
- ⑥ Any product which has the serial number defaced, altered or removed.
- ⑦ Any product which has been adjusted, altered or modified without Alpine's consent.
- ⑧ Any product not distributed by Alpine within the United States, Puerto Rico or Canada.
- ⑨ Any product not purchased from an Authorized Alpine Dealer.

● HOW TO OBTAIN WARRANTY SERVICE:

- ① You are responsible for delivery of the product to an Authorized Alpine Service Center or Alpine for repair and for payment of any initial shipping charges. Alpine will, at its option, repair or replace the product with a new or reconditioned product without charge. If the repairs are covered by the warranty, and if the product was shipped to an Authorized Alpine Service Center or Alpine, Alpine will pay the return shipping charges.
- ② You should provide a detailed description of the problem(s) for which service is required.

- ③ You must supply proof of your purchase of the product.
- ④ You must package the product securely to avoid damage during shipment. To prevent lost packages it is recommended to use a carrier that provides a tracking service.

● HOW WE LIMIT IMPLIED WARRANTIES:

ANY IMPLIED WARRANTIES INCLUDING FITNESS FOR USE AND MERCHANTABILITY ARE LIMITED IN DURATION TO THE PERIOD OF THE EXPRESS WARRANTY SET FORTH ABOVE AND NO PERSON IS AUTHORIZED TO ASSUME FOR ALPINE ANY OTHER LIABILITY IN CONNECTION WITH THE SALE OF THE PRODUCT.

● HOW WE EXCLUDE CERTAIN DAMAGES:

ALPINE EXPRESSLY DISCLAIMS LIABILITY FOR INCIDENTAL AND CONSEQUENTIAL DAMAGES CAUSED BY THE PRODUCT. THE TERM "INCIDENTAL DAMAGES" REFERS TO EXPENSES OF TRANSPORTING THE PRODUCT TO THE ALPINE SERVICE CENTER, LOSS OF THE ORIGINAL PURCHASER'S TIME, LOSS OF THE USE OF THE PRODUCT, BUS FARES, CAR RENTALS OR OTHERS COSTS RELATING TO THE CARE AND CUSTODY OF THE PRODUCT. THE TERM "CONSEQUENTIAL DAMAGES" REFERS TO THE COST OF REPAIRING OR REPLACING OTHER PROPERTY WHICH IS DAMAGED WHEN THIS PRODUCT DOES NOT WORK PROPERLY. THE REMEDIES PROVIDED UNDER THIS WARRANTY ARE EXCLUSIVE AND IN LIEU OF ALL OTHERS.

● HOW STATE/PROVINCIAL LAW RELATES TO THE WARRANTY:

This Warranty gives you specific legal rights, and you may also have other rights which vary from state to state and province to province. In addition, some states/provinces do not allow limitations on how long an implied warranty lasts, and some do not allow the exclusion or limitation of incidental or consequential damages. Accordingly, limitations as to these matters contained herein may not apply to you.

● IN CANADA ONLY:

This Warranty is not valid unless your Alpine car audio product has been installed in your vehicle by an Authorized Installation Center, and this warranty stamped upon installation by the installation center.

● HOW TO CONTACT CUSTOMER SERVICE:

Should the product require service, please call the following number for your nearest Authorized Alpine Service Center.

CAR AUDIO	1-800-ALPINE-1 (1-800-257-4631)
NAVIGATION	1-888-NAV-HELP (1-888-628-4357)

Or visit our website at; <http://www.alpine-usa.com>

ALPINE ELECTRONICS OF AMERICA, INC., 19145 Gramercy Place, Torrance, California 90501, U.S.A.

ALPINE ELECTRONICS OF CANADA, INC., 777 Supertest Road, Toronto, Ontario M3J 2M9, Canada

Do not send products to these addresses.

Call the toll free telephone number or visit the website to locate a service center.

Contenu

Mode d'emploi

AVERTISSEMENT

AVERTISSEMENT	5
ATTENTION	5
PRÉCAUTIONS	6
Disques compatibles avec cet appareil	7

Mise en route

Liste des accessoires	10
Emplacement des commandes	10
Mise sous et hors tension	10
Insertion/Ejection d'un disque	11
Réglage de l'angle de visualisation du moniteur	11
Réglage du volume	11
Comment visualiser l'affichage	11
Utilisation des touches tactiles	11
Rappel de la source	11
Affichage de l'écran de saisie du clavier numérique	12

Radio

Ecoute de la radio	13
Mémorisation manuelle des stations	13
Mémorisation automatique des stations	13
Accord d'une station pré-réglée	14
Changement de l'affichage (mode HD Radio uniquement)	14
Multiplexage de programmes (mode HD Radio uniquement)	14

CD/MP3/WMA

Lecture	15
Lecture répétitive	16
M.I.X. (lecture aléatoire)	16
Sélection des dossiers (fichiers MP3/WMA)	16
A propos du format MP3/WMA	16

DVD/CD vidéo

Lecture d'un disque	18
Pour afficher l'écran du mode DVD	18
Si un écran de menu s'affiche	19
Affichage de l'écran du menu principal	20
Affichage de l'écran de menu	20
Affichage de l'écran du mode opérations de menus	20
Recherche par programme	20
Recherche par liste d'écoute	20
Arrêt de la lecture (PRE STOP)	20
Arrêt de la lecture	20
Avance rapide/Retour en arrière rapide	21
Recherche du début d'un chapitre ou d'une piste	21
Lecture d'arrêts sur image (pauses)	21
Lecture image par image avant/arrière	21
Lecture à vitesse lente	21
Sélection d'un programme (SKIP)	21
Sélection d'une liste d'écoute (SKIP)	22
Lecture répétitive	22
Recherche par numéro de titre/groupe/programme/liste d'écoute	23
Recherche directe par numéro de chapitre ou de piste	23
Changement d'angle	23
Pour faire défiler la page vers l'avant ou vers l'arrière	23
Changement de piste audio	23
Changement de sous-titre (langue de sous-titrage)	24
Changement à partir du menu du disque	24
Affichage de l'état du disque DVD/CD vidéo	24

Autres fonctions pratiques

Réglage du son (réglage du fader, de la balance, du mode Defeat, du niveau NAV., du subwoofer, du filtre passe-haut, des graves, des aigus et du contour)	25
Fonction de recherche	26
Fonction moniteur arrière	26
Changement de mode d'affichage	27

Commutation de la source visuelle seulement (Fonction de simultanéité)	27
Annulation de la fonction de simultanéité	27
Activation et désactivation du mode d'extinction	27

Configuration

Configuration du DVD

Opération de configuration du DVD	28
Modification du réglage de la langue	29
Réglage de la langue des menus	29
Réglage de la langue audio	29
Réglage de la langue des sous-titres	29
Modification du réglage du code de pays	29
Réglage du niveau d'accès (verrouillage parental)	30
Modification du réglage de la sortie numérique	30
Réglage du mode Downmix	32
Réglage de l'écran TV	32
Réglage du code de bonus	32
Réglage du mode de lecture du DVD audio	32
Lecture de données MP3/WMA (File Play Mode)	32
Réglage du mode de lecture du CD vidéo ...	32

Configuration RADIO

Réglage de la fonction SEEK (mode Radio HD uniquement)	33
---	----

Configuration générale

Opération de configuration générale	33
Affichage de l'heure	34
Réglage de l'heure	34
Réglage de l'heure d'été	34
Fonction de démonstration	34
Fonction de guidage sonore	34
Réglage du défilement	34
Réglage du gradateur d'éclairage nocturne des touches	34

Configuration système

Opération de configuration du système	35
Réglage du mode d'interruption de l'appareil externe	35
Réglage de l'affichage de l'icône d'interruption	35
Changement de la fonction du capteur de télécommande	35

Réglage de l'entrée de la caméra arrière	36
Réglage du mode de navigation	36
Réglage de l'interruption de la navigation	36
Réglage du mode AUX	36
Réglage du niveau sonore de l'entrée externe	36
Réglage de la sortie image	36
Réglage de la connexion Bluetooth (BLUETOOTH IN)	36
Réglage de l'adaptateur USB sur ON/OFF	36
Réglage de la touche tactile VISUAL	37
Réglage de la touche VISUAL sur l'appareil	37
Réglage de la sortie numérique	37
Activation et désactivation du subwoofer ...	37

Configuration de l'affichage

Opération de configuration de l'affichage	37
Réglage de la luminosité du rétroéclairage	38
Réglage du niveau de rétroéclairage minimum	38
Réglage de la texture d'arrière-plan	38
Réglage automatique des textures d'arrière-plan	38
Modification de la couleur de l'arrière-plan du texte	38
Activation ou désactivation des vibrations du panneau tactile	38
Réglage du panneau tactile	38

VISUAL EQ™ (égaliseur visuel)

Opération du réglage de l'égaliseur visuel (VISUAL EQ)	39
Sélection du mode VISUAL EQ (réglage par défaut)	39
Réglage de la luminosité	39
Réglage de la couleur de l'image	39
Réglage de la teinte de l'image	39
Réglage du contraste de l'image	39
Réglage de la qualité de l'image	40
Mémorisation VISUAL EQ	40

Téléchargement

Téléchargement des données BACKGROUND	40
--	----

Configuration du mode SIRIUS

Opération de configuration du mode SIRIUS	41
--	----

Réglage individuel du message vocal d'une chanson, d'un artiste et d'une équipe sportive	41
Activation/désactivation de l'interruption de tous les artistes/chansons	41
Réglage du type de message vocal d'une équipe sportive	41
Réglage de l'affichage d'une équipe sportive	41

Connexion d'un périphérique externe

Processeur audio externe (en option)

Procédure de réglage du son Dolby Surround	42
Réglage des enceintes	43
Réglage du mode MX du processeur audio externe	43
Réglage du mode X-OVER	43
Réglage de la correction manuelle du temps (TCR)	44
Changement de phase	45
Réglages de l'égaliseur graphique	45
Réglages de l'égaliseur paramétrique	45
Réglage de la commande des basses	46
Réglage BASS COMP.	46
Réglage de l'accentuation des graves	46
Configuration des enceintes	46
Réglage du Dolby Digital	47
Réglage de l'image acoustique (BI-PHANTOM)	47
Mixage des sons graves vers le canal arrière (REAR MIX)	47
Réglage de la puissance du son à un volume élevé (LISTENING MODE)	47
Réglage des niveaux des enceintes (OUTPUT LEVEL)	47
Réglage du niveau DVD	47
Mémorisation des réglages	48
Rappel d'un préréglage	48
Utilisation du mode Pro Logic II	48
Réglage PCM linéaire	48

Système de navigation (en option)

Commutation de l'écran de navigation (en option)	49
Fonctionnement du système de navigation portable (en option)	49

Appareil auxiliaire (en option)

Fonctionnement des appareils auxiliaires (en option)	50
--	----

Changeur (en option)

Contrôle du changeur CD (en option)	50
Sélection du multi-changeur (en option)	51

Fonctionnement USB (en option)

Commande USB (en option)	51
--------------------------------	----

Récepteur radio SAT (en option)

Réceptions des canaux à l'aide du récepteur SAT (en option)	52
Syntonsation de programmes classés par catégorie	52
Changement de l'affichage	52
Vérification du numéro d'identification de la radio par satellite	53
Mémorisation des canaux	53
Réception des canaux mémorisés	53
Fonction de recherche (mode XM)	53
Fonction de recherche (mode SIRIUS)	54
Sélection directe du canal	54
Réception des informations météorologiques et des informations routières depuis la radio par satellite	54
Mémorisation de la chanson/artiste de votre choix (mode SIRIUS uniquement)	54
Mémorisation des équipes sportives favorites (mode SIRIUS uniquement)	54
Réception des informations mémorisées (mode SIRIUS uniquement)	55
Fonction de lecture mémorisée (mode SIRIUS uniquement)	55

iPod® (en option)

Lecture	55
Recherche de la chanson que vous souhaitez écouter	56
Recherche par nom d'artiste	56
Fonction de recherche directe	56
Sélection de Liste d'écoute/Artiste/Album/Genre/Compositeur/Podcast	56
Lecture aléatoire (M.I.X.)	57
Lecture répétitive	57

Télécommande

Commandes de la télécommande	58
Lorsque vous utilisez la télécommande	59
Remplacement des piles	60

Informations

A propos des DVD	60
Terminologie	61
Liste des codes de langue	62
Liste des codes de pays	63
En cas de problème	65
Caractéristiques techniques	69

Installation et raccordements

Avertissement	70
Attention	70
Précautions	70
Installation	71
Raccordements	74
Exemple de système	76

GARANTIE LIMITÉE

Mode d'emploi

AVERTISSEMENT



AVERTISSEMENT

Ce symbole désigne des instructions importantes. Le non-respect de ces instructions peut entraîner de graves blessures, voire la mort.

INSTALLER L'APPAREIL CORRECTEMENT DE FAÇON A CE QUE LE CONDUCTEUR NE PUISSE PAS REGARDER LA TV/ VIDEO TANT QUE LA VOITURE N'EST PAS A L'ARRET ET LE FREIN A MAIN ACTIONNE.

Il est dangereux de regarder la télévision/vidéo tout en conduisant un véhicule. Si le produit n'est pas correctement installé, le conducteur sera en mesure de regarder la télévision/vidéo pendant la conduite du véhicule, ce qui risque de le distraire et de causer un accident. Le conducteur ainsi que d'autres personnes risquent d'être blessées.

NE PAS REGARDER DE VIDEO PENDANT LA CONDUITE.

Le visionnage d'un enregistrement vidéo peut distraire le conducteur de la conduite du véhicule et causer un accident.

N'ACTIVER AUCUNE FONCTION SUSCEPTIBLE DE DETOURNER VOTRE ATTENTION DE LA CONDUITE DU VEHICULE.

Les fonctions requérant une attention prolongée ne doivent être exploitées qu'à l'arrêt complet du véhicule. Toujours arrêter le véhicule à un endroit sûr avant d'activer ces fonctions. Il y a un risque de provoquer un accident.

GARDER LE VOLUME À FAIBLE NIVEAU DE MANIÈRE À POUVOIR ENTENDRE LES BRUITS EXTÉRIEURS PENDANT LA CONDUITE.

Des niveaux de volume excessifs qui couvrent les sirènes des ambulances ou les signaux routiers (passages à niveau, etc.) peuvent être dangereux et provoquer un accident. UN NIVEAU DE VOLUME TROP ÉLEVÉ À L'INTÉRIEUR DU VÉHICULE PEUT ÉGALEMENT AVOIR DES EFFETS IRRÉVERSIBLES SUR VOTRE AUDITION.

MINIMISER L'AFFICHAGE EN COURS DE CONDUITE.

La visualisation de l'affichage peut distraire le conducteur de la conduite du véhicule et, partant, de provoquer un accident.

NE PAS DESASSEMBLER NI MODIFIER L'APPAREIL.

Il y a un risque d'accident, d'incendie ou de choc électrique.

A UTILISER UNIQUEMENT SUR DES VOITURES A MASSE NEGATIVE DE 12 VOLTS.

(Vérifiez auprès de votre concessionnaire si vous n'en êtes pas certain.) Il y a un risque d'incendie, etc.

GARDER LES PETITS OBJETS COMME LES PILES HORS DE PORTEE DES ENFANTS.

L'ingestion de tels objets peut entraîner de graves blessures. En cas d'ingestion, consulter immédiatement un médecin.

UTILISER DES FUSIBLES DE L'AMPERAGE APPROPRIE.

Il y a un risque d'incendie ou de décharge électrique.

NE PAS OBSTRUER LES SORTIES D'AIR NI LES PANNEAUX DU RADIATEUR.

Une surchauffe interne peut se produire et provoquer un incendie.

UTILISER CET APPAREIL POUR DES APPLICATIONS MOBILES DE 12 V.

Toute utilisation autre que l'application désignée comporte un risque d'incendie, de choc électrique ou de blessure.

NE PAS INTRODUIRE LES MAINS, LES DOIGTS NI DE CORPS ETRANGERS DANS LES FENTES ET LES INTERSTICES.

Il y a un risque de blessures ou de dommages à l'appareil.



ATTENTION

Ce symbole désigne des instructions importantes. Le non-respect de ces instructions peut entraîner des blessures ou des dégâts matériels.

INTERROMPRE TOUTE UTILISATION EN CAS DE PROBLEME.

Le non-respect de cette précaution peut entraîner des blessures ou endommager l'appareil. Retourner l'appareil auprès du distributeur Alpine agréé ou un centre de service après-vente Alpine en vue de la réparation.

NE PAS TOUCHER LE PANNEAU FRONTAL MOTORISE NI BOUGER LE MONITEUR EN MOUVEMENT.

Il y a un risque de blessures ou de dommages à l'appareil.

NE PAS UTILISER EN MEME TEMPS DES PILES USEES ET DES PILES NEUVES. RESPECTEZ AUSSI LA POLARITE DES PILES.

Quand vous insérez les piles, veillez à respecter la polarité (+) et (-), comme indiqué. Une rupture ou une fuite des piles peuvent causer un incendie ou des blessures corporelles.

PRÉCAUTIONS

Nettoyage du produit

Nettoyez régulièrement le produit avec un chiffon doux et sec. En cas de taches tenaces, trempez le chiffon dans l'eau uniquement. Tout autre produit risque de dissoudre la peinture ou d'endommager le plastique.

Température

Assurez-vous que la température intérieure du véhicule est comprise entre +45°C (+113°F) et 0°C (+32°F) avant de mettre l'appareil sous tension.

Condensation de l'humidité

Si le son est irrégulier pendant la lecture d'un disque, de l'humidité s'est probablement condensée. Dans ce cas, enlever le disque du lecteur et attendre environ une heure pour que l'humidité s'évapore.

Disque endommagé

N'essayez pas de reproduire un disque fêlé, déformé ou endommagé sous peine de détériorer sévèrement le mécanisme de lecture.

Entretien

En cas de problème, n'essayez pas de réparer l'appareil vous-même. Rapportez l'appareil à votre revendeur Alpine, ou à défaut, apportez-le dans un centre de réparation Alpine.

Ne jamais tenter d'effectuer les opérations suivantes

Ne pas attraper ni tirer sur le disque pendant qu'il est attiré dans le lecteur par le mécanisme de recharge automatique.

Ne pas essayer d'insérer un disque dans l'appareil quand celui-ci est hors tension.

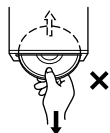

Insertion des disques

Ne pas tenter de charger plusieurs disques car le lecteur accepte un disque à la fois pour la lecture. Insérez le disque avec la face imprimée vers le haut.

Si vous n'insérez pas correctement le disque, « DISC ERROR » s'affiche sur l'écran de votre lecteur. Si « DISC ERROR » est toujours affiché sur l'écran du lecteur alors que vous avez correctement inséré le disque, appuyez sur le commutateur RESET à l'aide d'un objet pointu, comme par exemple un stylo à bille. L'écoute d'un disque sur une route très abîmée peut provoquer des sautes de son mais ne risque pas de rayer le disque ni d'endommager le lecteur.

Disques de forme irrégulière

Utilisez exclusivement des disques ronds avec cet appareil et n'essayez jamais d'insérer des disques de forme irrégulière. Cela risquerait d'endommager le mécanisme.

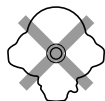

Disques neufs

Pour éviter qu'un CD ne saute, « DISC ERROR » s'affiche si vous insérez des disques de forme irrégulière ou si vous n'insérez pas correctement un disque. Si le lecteur éjecte un disque neuf chargé pour la première fois, touchez le contour de l'orifice central et de la périphérie du disque avec le doigt. Si le disque est sale ou présente des inégalités, il risque de ne pas se charger correctement. Pour enlever les salissures, passez un stylo à bille ou autre objet sur le contour de l'orifice central et sur la périphérie du disque, puis insérez-le à nouveau.

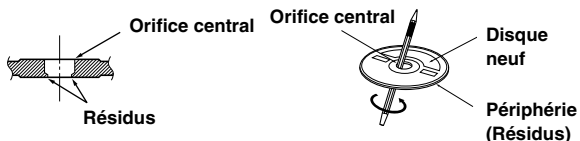

Emplacement de montage

N'installez pas l'IVA-W205 dans un endroit exposé :

- Directement au soleil ou à la chaleur,
- À l'humidité et à l'eau,
- À la poussière,
- À des vibrations excessives.

Manipulation correcte

Veiller à ne pas faire tomber le disque. Tenir le disque de manière à ne pas laisser d'empreintes sur la surface. Ne pas coller de ruban adhésif, papier ou étiquette sur le disque. Ne rien écrire sur le disque.

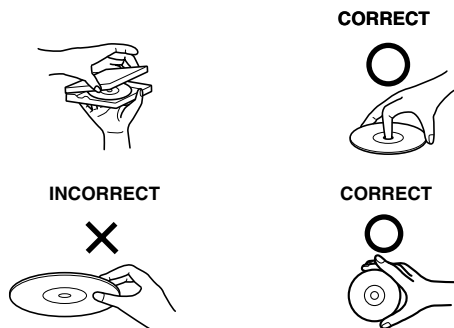

Nettoyage des disques

Des traces de doigts, de poussière ou de saleté sur la surface du disque peuvent provoquer des sautes de son. Essayez le disque du centre vers la périphérie avec un chiffon doux et propre. Si la surface du disque est vraiment sale, humidifier le chiffon d'une solution détergente neutre avant d'essuyer le disque.



Accessoires pour disque

De nombreux accessoires sont disponibles sur le marché pour protéger la surface du disque et améliorer la qualité du son. Néanmoins, la plupart d'entre eux affectent l'épaisseur et/ou le diamètre du son et peuvent engendrer des problèmes de fonctionnement. Nous vous recommandons donc de ne pas utiliser de tels accessoires avec des disques destinés à être lus sur des lecteurs DVD Alpine.

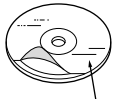

Feuille transparente

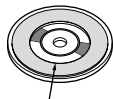

Stabilisateur de disque

- Après avoir mis le système hors tension, une légère image fantôme reste temporairement apparente. C'est un phénomène inhérent à la technologie LCD et est de ce fait normal.
- Sous de faibles températures, il se peut que l'écran perde temporairement de son contraste. Après une brève période de préchauffage, il revient à la normale.

Les produits Alpine équipés du bus Ai-NET, raccordés à l'IVA-W205, peuvent être pilotés depuis l'IVA-W205. Toutefois, selon l'appareil raccordé, les fonctions et les affichages varient. Pour de plus amples informations, adressez-vous à votre revendeur Alpine.

Le fonctionnement de certaines fonctions de cet appareil est très complexe. C'est la raison pour laquelle elles se trouvent sur un écran spécial. Ces fonctions ne peuvent donc être utilisées que lorsque le véhicule est à l'arrêt. De cette façon, le conducteur se concentre sur la route et non sur l'IVA-W205. Cette fonction a été conçue pour la sécurité du conducteur et des passagers. Les réglages du processeur audio sont impossibles pendant la conduite du véhicule. Le véhicule doit être à l'arrêt et le frein à main actionné pour que la procédure décrite dans le mode d'emploi soit valide. Le message « CAN'T OPERATE WHILE DRIVING » (Opérations impossibles lors de la conduite) s'affichera si vous essayez d'effectuer ces opérations en conduisant.

- *L'IVA-W205 véhicule un courant minimal, même lorsqu'il est hors tension. Si le fil de l'alimentation commutée (allumage) de l'IVA-W205 est directement raccordé à la borne positive (+) de la batterie du véhicule, celle-ci risque de se décharger. Pour simplifier cette procédure, vous pouvez installer un interrupteur SPST (Single-Pole, Single-Throw) (vendu séparément). Il vous suffit ensuite de placer cet interrupteur sur la position d'arrêt OFF quand vous quittez le véhicule. Remplacez l'interrupteur SPST sur la position de marche (ON) avant d'utiliser l'IVA-W205. Pour plus d'informations sur la connexion de l'interrupteur SPST, reportez-vous au « Schéma de raccordement de l'interrupteur SPST (vendu séparément) » (page 73). Si le fil de l'alimentation (allumage) n'est pas commuté, il doit être débranché de la batterie en cas d'inutilisation prolongée du véhicule.*

Disques compatibles avec cet appareil

Disques compatibles

Les disques énumérés ci-dessous peuvent être lus sur cette unité.

	Marque (logo)	Contenu enregistré	Dimensions du disque
DVD Vidéo		Audio + Vidéo	12 cm*
			8 cm
DVD Audio		Audio + Vidéo	12 cm*
			8 cm
CD vidéo		Audio + Vidéo	12 cm
			8 cm
CD musicaux		Audio	12 cm
			8 cm (CD simple)

* Compatible DVD double couche

Disques non compatibles

Les DVD-ROM, DVD-RAM, CD-ROM (mis à part les fichiers MP3/WMA), les CD photo, etc.

DualDisc

Cet appareil n'est pas compatible avec les disques DualDisc. Si vous utilisez un DualDisc, vous risquez d'endommager l'appareil ainsi que le disque lorsque vous insérez ou éjectez celui-ci.

Numéro de région de DVD (numéro de région pouvant être lu)

Ce lecteur DVD peut lire tous les disques de la région numéro 1 (ou ALL (toutes les autres)). Les DVD avec un numéro de région différent de ceux montrés ci-dessous ne peuvent pas être lus par ce lecteur DVD.



CD vidéo

Cette unité principale DVD est compatible avec les CD vidéo à commande de lecture PBC version 2.0.

« PBC » est une fonction qui permet d'utiliser les menus enregistrés sur le disque afin de sélectionner les scènes que l'on souhaite regarder et de visualiser différentes informations sous forme de boîtes de dialogue.

Utilisation de disques compacts (CD/CD-R/CD-RW)

Si vous utilisez des CD non spécifiés, les performances risquent de ne pas être correctes.

Vous pouvez lire des CD-R (CD-Recordable)/CD-RW (CD-ReWritable) enregistrés exclusivement sur des périphériques audio. Vous pouvez également lire des CD-R/CD-RW contenant des fichiers audio au format MP3/WMA.

- Il est possible que cet appareil ne puisse pas lire certains disques : Disques imparfaits, disques contenant des traces de doigt, disques exposés à des températures extrêmes ou aux rayons directs du soleil (abandonnés dans le véhicule ou dans l'appareil), disques enregistrés dans des conditions défavorables, disques sur lesquels un enregistrement a échoué ou qui ont fait l'objet d'une tentative de réenregistrement et CD protégés contre la copie qui ne sont pas conformes aux normes industrielles applicables aux CD audio.
- Utilisez des disques contenant des fichiers MP3/WMA écrits dans un format compatible avec cet appareil. Pour plus de détails, voir pages 16 et 17.

A l'attention des utilisateurs de disques CD-R/CD-RW

- S'il est impossible de lire un CD-R/CD-RW, assurez-vous que la dernière session d'enregistrement a bien été fermée (finalisée).
- Finalisez le CD-R/CD-RW si nécessaire, puis reprenez la lecture.

Conseils pour réaliser vos propres CD

L'IVA-W205 lit des DVD vidéo, des DVD audio, des CD vidéo et des CD audio, et possède un décodeur MP3/WMA intégré.

Les informations suivantes ont été conçues pour vous aider à créer vos propres CD musicaux (soit CD audio ou des fichiers MP3/WMA enregistrés sur CD-R/RW).

Quelle est la différence entre un CD audio et un CD MP3/WMA?

Un CD audio a le même format que les CD commerciaux que vous pouvez trouver dans le commerce (également connu sous le nom de CD-DA). Le format MP3 (MPEG-1 Audio Layer 3)/WMA (Windows Media Audio) est un fichier de données qui utilise une compression pour réduire la taille d'un fichier musical*.

CD audio hybrides et disques CD-R/RW comportant des données (MP3/WMA) :

L'IVA-W205 peut lire les deux secteurs du disque. Sélectionnez CD-DA pour lire la section audio du CD ou MP3/WMA pour lire la section MP3/WMA*.

CD-R/RW multisession :

Une fois qu'un enregistrement s'arrête, cela est considéré comme une session. Si le disque n'est pas fermé (finalisé), des données supplémentaires peuvent être ajoutées. Une fois que ces données supplémentaires ont été ajoutées, le CD devient un CD « multisession ». L'IVA-W205 peut lire uniquement des disques de DONNÉES formatés multisession (fichiers MP3/WMA) et non les fichiers CD audio.

Disques MP3/WMA correctement formatés :

Utilisez le formatage ISO9660 pour garantir une bonne lecture. Vous pouvez utiliser la norme ISO niveau 1 (8.3 DOS standard), niveau 2 (32 caractères) ou le format Joliet, conventions de nom de fichier (Noms de fichiers longs Macintosh ou Windows)*.

*Veuillez consulter le mode d'emploi pour plus d'informations.

Manipulation des disques compacts (CD/CD-R/CD-RW)

- Ne touchez pas la surface du disque.
- N'exposez pas le disque à la lumière directe du soleil.
- Ne collez pas d'autocollants ou d'étiquettes sur le disque.
- Nettoyez le disque lorsqu'il est poussiéreux.
- Assurez-vous que le disque est plat et lisse.
- N'utilisez pas d'accessoires pour disques vendus dans le commerce.

Ne laissez pas le disque dans la voiture ou dans l'appareil pendant une période prolongée. N'exposez jamais le disque à la lumière directe du soleil.

La chaleur et l'humidité peuvent endommager le disque et vous ne pourrez peut-être plus l'écouter.

Utilisation de DVD-R, DVD-RW, DVD+R et DVD+RW

- Cet appareil est compatible avec des disques enregistrés en mode DVD-vidéo et en mode DVD-VR.
- Remarquez que les disques non finalisés (destinés aux lecteurs de DVD uniquement) ne peuvent pas être lus sur cet appareil.
- Certains disques ne peuvent pas être lus, selon l'appareil d'enregistrement utilisé et le format du disque.
- Les disques ou les fichiers qui possèdent une fonction de protection contre la copie risquent de ne pas être lus. Certains systèmes d'enregistrement risquent de ne pas formater correctement des fichiers copiés et d'entraver la lecture.
- Il est possible que cet appareil soit incapable de lire des disques dans les cas suivants :
les disques ont été enregistrés sur certains graveurs de DVD particuliers, les disques sont irréguliers, les disques sont voilés, la lentille de lecture de ce lecteur de DVD est sale ou de l'humidité s'est condensée à l'intérieur de l'appareil.
- Veillez à suivre les instructions portées sur vos disques DVD-R/DVD-RW/DVD+R/DVD+RW.
- N'apposez pas d'autocollant, d'étiquette ou de bande adhésive sur la face des DVD-R, DVD-RW, DVD+R et DVD+RW qui portent une étiquette.
- Par rapport aux disques ordinaires, les DVD-R, DVD-RW, DVD+R et DVD+RW sont plus sensibles à la chaleur, à l'humidité et à la lumière directe du soleil. Si vous les abandonnez dans une voiture, par exemple, ils risquent d'être endommagés et de ne plus pouvoir être lus sur cet appareil.
- La plage des températures de fonctionnement pour la lecture des disques est la suivante :
DVD-R/DVD-RW : -25 ~ +70°C
DVD+R/DVD+RW : +5 ~ +55°C

Terminologie des disques

Titre

Si les titres ont été prévus pour le DVD, ils sont les plus grands blocs d'information enregistrés sur le disque.

Chapitre

Chaque titre peut aussi être divisé en d'autres sous-parties appelées chapitres (chapters). Ces chapitres peuvent correspondre à des scènes ou à des sélections musicales spécifiques.

- *Ce produit inclut une technologie de protection des droits qui est protégée par des brevets américains et d'autres droits de propriétés intellectuelles. L'utilisation de cette technologie de protection des droits doit être autorisée par Macrovision et ne s'adresse qu'à un usage domestique ou d'autres usages limités uniquement, à moins qu'il en ait été autrement autorisé par Macrovision. L'inversion de la technique ou le désassemblage est interdit.*
- *Fabriqué sous licence de Dolby Laboratories. « Dolby », « Pro Logic » et le symbole du double D sont des marques déposées de Dolby Laboratories.*
- *« DTS » est une marque déposée de DTS, Inc. et « DTS 2.0 + Digital Out » est une marque de DTS, Inc.*
- *Windows Media et le logo Windows sont des marques déposées ou des marques déposées enregistrées chez Microsoft Corporation aux États-Unis et /ou dans d'autres pays.*
- *Apple, le logo d'Apple et l'iPod sont des marques déposées d'Apple Computer Inc, enregistrées aux États-Unis et dans d'autres pays.*
- *Technologie HD Radio™ fabriquée sous licence de iBiquity Digital Corporation. iBiquity Digital, HD Radio et HD Symbols sont des marques déposées de iBiquity Digital Corporation. U.S. et de brevets étrangers.*
- *« Technologie de codage audio MPEG Layer-3 sous licence Fraunhofer IIS et Thomson. »*
- *« L'acquisition de ce produit ne fournit qu'une seule licence pour un usage privé et ne permet pas à l'utilisateur d'utiliser ce produit à des fins commerciales (par exemple pour générer des recettes), pour une transmission en direct (terrestre, par satellite, par câble et/ou tout autre média), pour une transmission par Internet, intranet et/ou autres réseaux ou avec des systèmes de distribution de contenu électronique (plateformes payantes ou applications de téléchargements de matériel audio). Pour ce type d'utilisations, il est nécessaire d'acquérir une autre licence. Pour plus de détails, veuillez visiter le site <http://www.mp3licensing.com> »*

Mise en route

Liste des accessoires

- Unité principale 1
 - Câble d'alimentation 1
 - Câble de la télécommande 1
 - Boîtier de fixation 1
 - Clé de support 2
 - Vis à tête noyée (M5x8) 6
 - Vis (M5x8) 8
 - Télécommande 1
 - Pile (CR2025) 1
 - Cadran 1
 - Etiquette de position de montage 2
 - Vis de verrouillage de la fente d'insertion (M2 x 4)* 2
 - Mode d'emploi 1 exemplaire
- * À l'attention des clients qui n'utilisent pas un système de navigation portable en option : si nécessaire, fixez le panneau de la fente d'insertion avec cette vis.

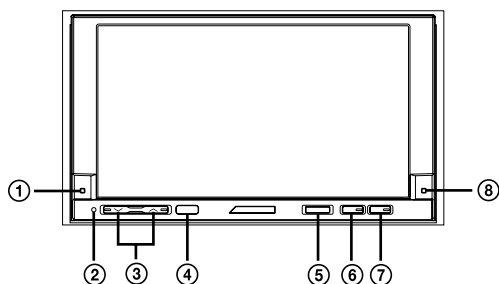

Cet appareil peut être raccordé à un boîtier d'interface télécommande

Si un boîtier d'interface télécommande (en option) est raccordé, vous pouvez faire fonctionner cet appareil à partir de l'appareil pilote du véhicule. Pour plus d'informations, consultez votre revendeur Alpine.

Emplacement des commandes

- 1 Indicateur DOCK**
S'allume lorsque vous insérez un système de navigation portable dans l'appareil.
- 2 Commutateur RESET**
Assurez-vous d'appuyer sur le commutateur RESET lorsque vous utilisez l'appareil pour la première fois, après avoir installé le changeur CD, après avoir remplacé la batterie de la voiture, etc.
Mettez l'appareil hors tension, puis appuyez sur RESET à l'aide d'un stylo à bille ou d'un objet pointu.
- 3 Touche \vee/\wedge**
Appuyez sur cette touche pour régler le volume.
- 4 Capteur de télécommande**
Pointez l'émetteur de la télécommande fournie vers le capteur de télécommande dans un rayon de 2 mètres.
- 5 Touche SOURCE/☺**
Met l'appareil sous tension. Appuyez sur cette touche et maintenez-la enfoncée pendant au moins 2 secondes pour mettre l'appareil hors tension.
Rappelle l'écran de sélection de la SOURCE.

6 Touche VISUAL/*

Appuyez sur cette touche pour rappeler l'écran de sélection VISUAL.

Si vous avez sélectionné VISUAL à la section « Réglage de la touche tactile VISUAL » (page 37), appuyez brièvement sur cette touche pour rappeler l'écran de sélection VISUAL ; si vous avez sélectionné NAV., appuyez brièvement sur cette touche pour rappeler l'écran de navigation.

Pour rappeler le réglage sélectionné à la section « Réglage de la touche VISUAL sur l'appareil » (page 37), maintenez cette touche enfoncée pendant au moins 2 secondes.

Si vous avez sélectionné « AUDIO SETUP », l'écran AUDIO SETUP sera rappelé.

Si vous avez sélectionné « SAT », le canal d'informations météorologiques ou le canal d'informations routières sera rappelé (le récepteur XM ou SIRIUS doit être raccordé).

Si vous avez sélectionné « TEL », l'écran TEL Bluetooth sera rappelé (si le boîtier Bluetooth en option est raccordé).

7 Touche ▲

Rappelle l'écran EJECT/TILT.

8 Indicateur POWER

Clignote lorsqu'une opération est en cours. S'éteint toutefois lorsque le signal sonore est réglé sur OFF.

À propos de la description des touches dans ce mode d'emploi

- Les touches situées sur le panneau avant de l'appareil apparaissent en caractères gras (par ex. : **SOURCE/☺**). Les touches tactiles (à l'écran) apparaissent en caractères gras et entre crochets [] (par ex. : [**SOURCE**]).
- Ce mode d'emploi fournit des explications concernant les fonctions des touches tactiles lorsqu'elles possèdent les mêmes fonctions que les touches correspondantes de l'appareil.

Mise sous et hors tension

Certaines fonctions de cet appareil ne peuvent pas être exécutées quand le véhicule est en mouvement. Avant de les solliciter, arrêtez le véhicule en lieu sûr et serrez le frein à main.

1 Appuyez sur **SOURCE/☺** pour mettre l'appareil sous tension.

- L'appareil peut être activé en appuyant sur n'importe quelle touche.

2 Maintenez enfoncée la touche **SOURCE/☺** pendant au moins 2 secondes pour éteindre l'appareil.

- Certaines manipulations de l'appareil ne peuvent pas être effectuées quand le véhicule est en mouvement. Dans ce cas, arrêtez d'abord le véhicule et serrez le frein à main.
- L'IVA-W205 est un dispositif de précision. Manipulez-le avec délicatesse pour profiter longtemps de ses fonctions uniques.
- Quand la température ambiante est basse, le contraste de l'affichage peut ne pas apparaître pendant un bref instant immédiatement après la mise sous tension de l'appareil. Dès que l'affichage (LCD) est préchauffé, il revient à la normale.

Insertion/Ejection d'un disque

1 Appuyez sur \blacktriangle sur l'appareil.
L'affichage passe à l'écran EJECT/TILT.

2 Insérez un disque :
Appuyez sur [OPEN] dans l'écran EJECT/TILT.
Le moniteur inclinable s'ouvre, puis insérez un disque dans la fente du lecteur. Si vous insérez un disque, le moniteur se ferme automatiquement.

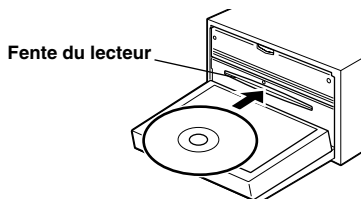

Ejectez le disque :
Appuyez sur [\blacktriangle] sous DISC dans l'écran EJECT/TILT.
Le moniteur inclinable s'ouvre. Le disque est alors éjecté.

3 Appuyez sur [CLOSE] dans l'écran EJECT/TILT.
Le moniteur inclinable se ferme.

- Appuyez sur [CONTROL] ou su [RETURN] pour passer à l'écran précédent de la source principale.
- Veillez à ne pas heurter le moniteur inclinable lorsqu'il est ouvert, vous pourriez provoquer un dysfonctionnement de l'appareil.
- Il est possible que le moniteur s'obscurcisse si la température intérieure est basse et immédiatement après avoir mis l'appareil sous tension. Le moniteur retrouve peu à peu un niveau de luminosité normal.
- Lorsque le moniteur se ferme, il s'arrête à l'angle d'inclinaison défini.

ATTENTION

Pour éviter d'endommager l'appareil ou de vous blesser, ne touchez pas le moniteur avec vos mains ou avec tout autre objet lorsque celui-ci s'ouvre ou se ferme. Dans des conditions normales de fonctionnement, l'arrière du moniteur inclinable peut atteindre une température élevée. Il ne s'agit pas d'une défaillance. Ne touchez pas cette partie.

Réglage de l'angle de visualisation du moniteur

Réglez l'angle du moniteur pour une meilleure visibilité.

1 Appuyez sur \blacktriangle sur l'appareil.
L'affichage passe à l'écran EJECT/TILT.

2 Appuyez sur [\blacktriangle] ou [\blacktriangledown] sous TILT pour régler l'angle du moniteur à votre convenance.
L'angle du moniteur peut être réglé en 5 étapes.

3 Appuyez sur [RETURN] pour revenir à l'écran précédent.

- Si le moniteur rencontre un obstacle lors du réglage de l'angle, il s'arrête immédiatement.
- La couleur de l'écran varie selon l'angle de visualisation. Ajustez l'angle de l'écran sur la meilleure position de visualisation.
- Si la tension de la batterie du véhicule est basse, l'écran peut clignoter lors de la modification de l'angle de l'écran. Ceci est tout à fait normal et il ne s'agit pas d'une défaillance.
- Maintenez enfoncée la touche [RETURN] pendant au moins 2 secondes pour revenir à l'écran de la source principale.

Réglage du volume

Pour régler le volume, appuyez sur \blacktriangledown ou sur \blacktriangle .
Le volume diminue ou augmente si vous appuyez sur la touche \blacktriangledown ou \blacktriangle tout en la maintenant enfoncée.
Volume : 0 - 35

- La fonction MUTE est disponible sur la télécommande fournie. Reportez-vous à la section « Commandes de la télécommande », pages 58 à 59.

Comment visualiser l'affichage

Utilisation des touches tactiles

L'unité d'affichage est équipée d'une fonction de détection tactile (PULSETOUCH™).

Qu'est-ce que la fonction de détection tactile (PULSETOUCH™) ?

Lorsque vous effleurez une touche graphique de l'affichage, vous ressentez une légère vibration avant d'appuyer sur la surface du panneau d'affichage. Vous pouvez ainsi mieux reconnaître les zones tactiles de l'affichage.

- Appuyez légèrement sur la touche avec le bout du doigt sur l'affichage pour ne pas l'endommager.
- Si rien ne se passe lorsque vous effleurez une touche, retirez votre doigt de l'affichage et recommencez.

À propos de la description des touches dans ce mode d'emploi

- Les touches tactiles (à l'écran) apparaissent en caractères gras et entre crochets [] (par ex. : [SOURCE]).
- Si une touche tactile et une touche de l'appareil ont la même fonction, les explications de ce mode d'emploi portent sur la touche tactile.

Rappel de la source

Cet exemple décrit comment rappeler une source avec le mode d'affichage Radio.

1 Appuyez sur [SOURCE] de l'écran principal.
L'écran de sélection de la SOURCE s'affiche.

Exemple d'affichage pour l'écran de sélection de la SOURCE



- 1 Bascule sur l'écran de la source principale.
 - 2 Affiche les modes de source pouvant être sélectionnés (Le type des modes de source affichés varie en fonction du raccordement et de la configuration.)
 - 3 Bascule sur l'écran de sélection REAR lorsque « Réglage de la sortie image » (page 36) est défini sur ON.
 - 4 Permet de revenir à l'écran précédent.
- Si l'icône source n'est pas affichée dans l'écran de sélection SOURCE, elle est affichée sur la page suivante. Appuyez sur [\blacktriangledown] dans l'écran de sélection SOURCE pour afficher la page suivante ; appuyez sur [\blacktriangle] pour afficher la page précédente.

2 Appuyez sur [RADIO].

L'écran bascule sur l'affichage principal du mode Radio.

Exemple d'affichage de l'écran principal Radio FM

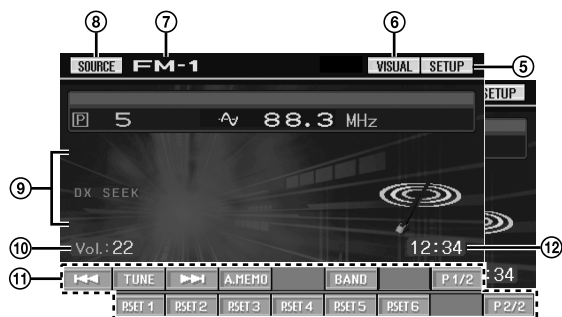

- ⑤ Bascule sur l'écran de sélection SETUP.
- ⑥ Bascule sur l'écran de sélection VISUAL.
- ⑦ Affiche le nom de la source sélectionnée, par exemple la gamme d'ondes, etc.
- ⑧ Bascule sur l'écran de sélection de la SOURCE (écran de l'étape 1).
- ⑨ Indicateur d'état de fonctionnement
- ⑩ Affiche le niveau sonore.
- ⑪ Guide des fonctions :
L'affichage du guide des fonctions varie en fonction de chaque source.
Le contenu du guide des fonctions change si vous appuyez sur [P1/2]* ou sur [P1/3]* sur le guide des fonctions ; plusieurs autres opérations peuvent alors être effectuées.
- ⑫ Affiche l'heure.

* L'affichage peut varier selon les appareils raccordés.

3 Appuyez sur [SOURCE] dans l'écran de la source principale pour basculer sur un autre écran de source, puis sélectionnez la source de votre choix dans l'écran de sélection de la SOURCE.

- L'écran bascule sur l'écran de sélection VISUAL si vous appuyez sur [VISUAL].
Sélectionnez VISUAL à la section « Réglage de la touche tactile VISUAL » (page 37).
- L'écran bascule sur l'écran de sélection SETUP si vous appuyez sur [SETUP].
- Après 5 secondes de chacune des opérations en mode visuel, l'écran bascule vers l'écran visuel uniquement.
Pour afficher l'écran de la source principale, appuyez sur l'écran, puis sur [CONTROL]. L'écran de sélection de la SOURCE apparaît lorsque vous appuyez sur [SOURCE] sur le nouvel écran de la source principale.

Affichage de l'écran de saisie du clavier numérique

L'écran de saisie du clavier numérique s'affiche lorsque vous sélectionnez le mode DVD pour rechercher un titre ou un chapitre. Vous pouvez également l'utiliser pour saisir le code de pays ou le mot de passe pour la configuration du DVD, ainsi que pour sélectionner un numéro de canal en mode SAT, etc.

1 Appuyez sur [10KEY] sur l'écran de la source principale.

2 Appuyez sur la touche numérique souhaitée.

Exemple d'affichage du clavier numérique

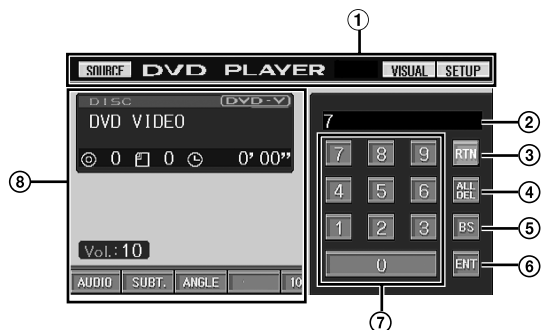

- ① Les touches de fonction de cette zone peuvent être utilisées lors de l'affichage de l'écran de saisie du clavier numérique.
- ② Zone d'écran de saisie
- ③ Ferme l'écran de saisie du clavier numérique.
- ④ Tous les numéros saisis seront supprimés.
- ⑤ Le numéro précédent est supprimé.
- ⑥ Le numéro saisi est validé.
- ⑦ Clavier numérique
- ⑧ L'écran de saisie du clavier numérique se ferme si vous touchez cette zone lors de l'affichage.

3 Appuyez sur [ENT] pour valider votre saisie.

Radio

Exemple d'affichage de l'écran principal Radio FM

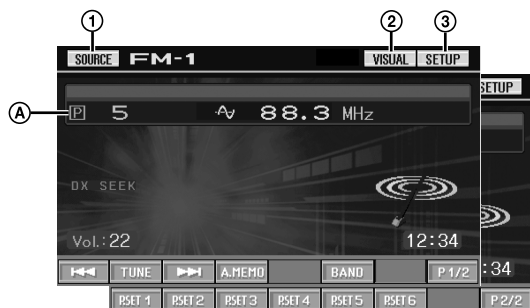

- ① Touche [SOURCE] : reportez-vous à la page 11
- ② Touche [VISUAL] : affiche l'écran de sélection VISUAL
- ③ Touche [SETUP] : affiche l'écran de sélection SETUP
- Ⓐ Affiche la fréquence/le numéro pré-réglés

Cet appareil ne peut pas recevoir les signaux HD Radio™ (radio numérique terrestre). Pour activer les fonctions de radio numérique décrites ci-dessous, vous devez raccorder un module tuner HD Radio (en option) à l'aide du bus Ai-NET.

Ecoute de la radio

- 1 Appuyez sur la touche [SOURCE] de l'écran de la source principale.
L'écran de sélection de la SOURCE s'affiche.

Réception de la radio analogique :

- 2 Appuyez sur [RADIO].
Le mode radio est activé et son écran s'affiche.

Réception des signaux HD Radio (si le TUA-T500HD est raccordé) :

- 2 Appuyez sur [HD RADIO].
Le mode de radio numérique est activé et l'écran du mode tuner HD Radio s'affiche.

- 3 Appuyez sur [BAND] pour sélectionner la gamme d'ondes souhaitée.

A chaque pression, les gammes changent de la façon suivante :

FM-1 → FM-2 → AM → FM-1

- 4 Appuyez sur [TUNE] pour choisir le mode de recherche de fréquence.

Chaque fois que vous appuyez sur cette touche, l'affichage du mode de recherche est modifié.

Distance → Local → Manuel → Distance



- La recherche automatique est disponible avec les modes DX et Local :
- Mode DX (Distance) (indicateur DX SEEK allumé) :
Les stations à signal puissant ou faible sont captées.
- Mode Local (indicateur SEEK allumé) :
Seules les stations à signal puissant sont captées.
Le réglage initial est DX.

- 5 Appuyez sur [◀◀], [▶▶] ou sur [◀], [▶] pour changer de fréquence radio vers le bas ou vers le haut, respectivement.

En mode manuel, appuyez sur une de ces touches et maintenez-la enfoncée pour changer la fréquence continuellement.

- « DIGITAL » s'affiche lorsqu'une station radio numérique est reçue.
- Reportez-vous à la section « Réglage de la fonction SEEK (mode Radio HD uniquement) », page 33.

Mémorisation manuelle des stations

- 1 Accordez la station radio que vous souhaitez mémoriser à l'aide de l'accord manuel ou de l'accord par recherche automatique.

- 2 Appuyez sur [P1/2] pour modifier le guide des fonctions.

* [P 1/3] s'affiche en mode HD Radio.

- 3 Appuyez sur l'une des touches de pré-réglage [P.SET 1] à [P.SET 6] et maintenez-la enfoncée pendant au moins 2 secondes.

La station sélectionnée est mémorisée.

- 4 Répétez la procédure pour mémoriser jusqu'à 5 autres stations de la même gamme d'ondes.

Pour utiliser cette procédure avec d'autres gammes d'ondes, sélectionnez simplement la gamme souhaitée, puis répétez la procédure.

Vous pouvez mémoriser jusqu'à 18 stations (6 stations pour chaque gamme d'ondes : FM1, FM2 ou AM).

- Si une station est déjà mémorisée sous le même numéro pré-réglé, elle est effacée et remplacée par la nouvelle station.

Mémorisation automatique des stations

Le tuner peut rechercher et mémoriser automatiquement 6 stations puissantes sur la gamme sélectionnée dans l'ordre de puissance du signal.

Après avoir sélectionné la gamme souhaitée, appuyez sur [A.MEMO].

Le tuner recherche et mémorise automatiquement 6 stations puissantes sous les touches [P.SET 1] à [P.SET 6] dans l'ordre de puissance du signal.

Quand la mémorisation automatique est terminée, le tuner revient à la station mémorisée sous la touche [P.SET 1].

- Si aucune station n'est mémorisée, le tuner revient à la station que vous écoutiez avant que la mémorisation automatique ne commence.

Accord d'une station préréglée

Vous pouvez accorder les stations mémorisées sur chaque gamme d'ondes à l'aide du numéro préréglé.

- 1 **Après avoir sélectionné la gamme souhaitée, appuyez sur [P1/2]* pour modifier le guide des fonctions.**

* [P 1/3] s'affiche en mode HD Radio.

- 2 **Appuyez sur l'une des touches de préréglage [P.SET 1] à [P.SET 6] sous laquelle est mémorisée une station.**

La station préréglée est reçue.

Changement de l'affichage (mode HD Radio uniquement)

Les informations de texte, telles que le nom des stations, le titre des chansons, le nom de l'artiste, etc., s'affichent lors de la réception d'une station radio numérique.

- 1 **Appuyez sur [INFO.] sur l'écran principal du mode Tuner HD Radio.**

Chaque fois que vous appuyez sur cette touche, l'affichage change comme suit.

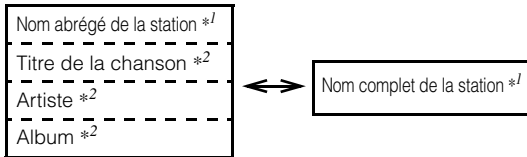

*1 Affiche le nom abrégé de la station ou le nom complet de la station dans les données de service d'informations de la station.

*2 Affiche le titre de la chanson, l'artiste et l'album dans les données de service du programme principal.

Multiplexage de programmes (mode HD Radio uniquement)

Le multiplexage est une technique par laquelle plusieurs programmes sont transmis en utilisant la même bande de fréquences FM et qui offre donc une grande diversité de programmes.

Lorsque le canal de la station radio de multiplexage est reçu, l'indicateur « MULTICAST » s'allume.

- 1 **Appuyez deux fois sur [P1/3] en mode tuner HD Radio pour modifier le guide des fonctions.**

- 2 **Appuyez sur [].**

La liste des programmes s'affiche.

- 3 **Appuyez sur [▶] du type de programme de votre choix.**

Le programme sélectionné est reçu.

- 4 **Appuyez sur [▼] ou [▲] sous PROGRAM sur le guide des fonctions.**

Le sous-canal de la station radio reçue est modifié.

CD/MP3/WMA

Exemple d'affichage de l'écran principal MP3/WMA



- ① Touche [SOURCE] : reportez-vous à page 11
- ② Touche [VISUAL] : affiche l'écran de sélection VISUAL
- ③ Touche [SETUP] : affiche l'écran de sélection SETUP
- ④ Touche [] : reportez-vous à la page 26
- Ⓐ CD :

Affiche le texte de la piste*¹ / le texte du disque*¹ / l'artiste.

- Si aucune information sur la piste ou sur le disque n'est disponible, « NO TEXT » s'affiche à l'écran.

MP3/WMA :

Après l'affichage du nom de fichier sur la ligne supérieure, le nom de piste est affiché s'il existe des informations de tag ID3.

Après l'affichage du nom du dossier sur la ligne inférieure, le nom de l'album et celui de l'artiste sont affichés s'il existe des informations de tag ID3.

- Ⓑ CD :

Affiche le numéro du disque*²/le numéro de la piste/le temps écoulé.

MP3/WMA :

Affiche le numéro du disque*³/le numéro du dossier/le numéro du fichier/le temps de lecture écoulé.

*¹ S'affiche lorsque vous insérez un CD texte.

*² S'affiche lorsqu'un changeur CD est raccordé.

*³ S'affiche lorsqu'un changeur CD compatible MP3 est raccordé.

Lecture

- 1 Appuyez sur [SOURCE] de l'écran de la source principale.

L'écran de sélection de la SOURCE s'affiche.

- 2 Appuyez sur [DVD PLAYER].

L'écran de mode du lecteur DVD s'affiche.

Lorsque vous insérez un CD/MP3/WMA dans la fente du lecteur de l'IVA-W205, en orientant vers le haut la face imprimée, la lecture du CD/MP3/WMA commence.

- 3 Appuyez sur [◀◀] ou [▶▶] pour sélectionner la piste (fichier) de votre choix.

Retour au début de la piste (fichier) en cours :

Appuyez sur [◀◀].

Recherche rapide vers l'arrière :

Appuyez sur [◀◀] et maintenez-la enfoncée.

Avance jusqu'au début de la piste (fichier) suivante :

Appuyez sur [▶▶].

Recherche rapide vers l'avant :

Appuyez sur [▶▶] et maintenez-la enfoncée.

Pour interrompre la lecture

Appuyez sur [▶/||].

Appuyez de nouveau sur [▶/||] pour reprendre la lecture.

Insertion/Ejection d'un disque

Reportez-vous à la section « Insertion/Ejection d'un disque » (page 11).

- Le modèle IVA-W205 est muni d'une unité MP3/WMA incorporée. Vous pouvez ainsi lire des CD-ROM, CD-R et CD-RW contenant des fichiers MP3/WMA sur cette unité. Utilisez le format compatible avec cet appareil.
- Pour plus d'informations sur la lecture ou l'enregistrement de fichiers MP3/WMA, consultez les pages 16 et 17 avant d'utiliser cette unité.
- Il n'est pas possible de lire sur cet appareil un fichier au format WMA protégé par DRM (Digital Rights Management).
- L'appareil peut lire des disques contenant à la fois des données audio et des données MP3/WMA.
- L'indicateur MP3/WMA s'allume en cours de lecture MP3/WMA.
- L'affichage des pistes pour la lecture de données audio sur CD correspond aux numéros des pistes enregistrées sur le disque.
- Vous pouvez utiliser des CD de 8 cm.
- « Lecture de données MP3/WMA (File Play Mode) » est mentionné à la page 32.
- Si vous reproduisez un disque MP3/WMA contenant un grand nombre de fichiers et de dossiers, la lecture peut prendre plus de temps à démarrer.
- Appuyez sur [] pour activer le mode de recherche. Reportez-vous à la section « Fonction de recherche » à la page 26 concernant les opérations. Toutefois, la fonction mode de recherche ne fonctionne pas en mode changeur CD.
- Le temps de lecture peut ne pas s'afficher correctement lorsque un fichier enregistré en VBR (débit linéaire variable) est lu.

Lecture répétitive

Appuyez sur [↻] pour répéter la piste en cours de lecture.

La lecture de la piste (fichier) est répétée.

Appuyez une nouvelle fois sur [↻] et sélectionnez OFF pour arrêter la lecture répétitive.

CD : RPT → RPT DISC*¹ → (off) → RPT

MP3/WMA :

- 1 Appuyez sur [P1/2]*³ pour modifier le guide des fonctions.
- 2 Appuyez sur [↻] pour sélectionner la lecture répétitive souhaitée.

RPT → RPT FLDR*² → RPT DISC*¹ → (off) → RPT

*¹ Si un changeur CD ou un changeur CD compatible MP3 est connecté et si le mode RPT DISC est sélectionné, l'appareil répète la lecture de toutes les pistes (fichiers) du disque sélectionné.

*² Seuls les fichiers d'un dossier sont lus de manière répétée.

*³ L'affichage peut varier selon les appareils raccordés.

M.I.X. (lecture aléatoire)

Appuyez sur [∞] pendant la lecture.

Les pistes (fichiers) du disque sont lues dans un ordre aléatoire.

Pour désactiver la lecture M.I.X., appuyez sur [∞].

CD : M.I.X. → M.I.X. ALL*¹ → (off) → M.I.X.

MP3/WMA :

- 1 Appuyez sur [P1/2]*⁴ pour modifier le guide des fonctions.
- 2 Appuyez sur [∞] pour sélectionner la lecture M.I.X. souhaitée.

M.I.X. FLDR*³ → M.I.X.*² → (off) → M.I.X. FLDR*³

*¹ Si un changeur CD équipé de la fonction M.I.X. ALL est raccordé, le mode M.I.X. ALL est également disponible.

Dans ce mode, les pistes de tous les CD présents dans le magasin sont prises en compte pour la lecture aléatoire.

*² En cas de raccordement d'un changeur CD compatible MP3, tous les fichiers d'un disque sont lus dans un ordre aléatoire, puis le changeur CD passe à la lecture du disque suivant.

*³ Seuls les fichiers d'un dossier sont lus de façon aléatoire en mode M.I.X. FLDR.

*⁴ L'affichage peut varier selon les appareils raccordés.

Sélection des dossiers (fichiers MP3/WMA)

Appuyez sur [▼ FLDR] ou sur [FLDR ▲] pour sélectionner le dossier.

A propos du format MP3/WMA

ATTENTION

A l'exception d'un usage personnel, la copie et le transfert de données audio (y compris de données de MP3/WMA), gratuitement ou contre rémunération, sans l'autorisation du détenteur du copyright sont strictement interdits par le Copyright Act et par un traité international.

Que signifie MP3 ?

MP3, dont le nom officiel est « MPEG-1, 2, 2.5 Audio Layer 3 », est une norme de compression prescrite par l'ISO, Organisation Internationale de Normalisation, et MPEG, une institution conjointe de la CEI (Commission Électrotechnique Internationale).

Les fichiers MP3 contiennent des données audio comprimées. L'encodage MP3 peut comprimer les données audio à des taux très élevés en réduisant des fichiers de musique à 10 % de leur taille originale. Et cela en conservant une qualité proche de la qualité CD. Le format MP3 parvient à des taux de compression si élevés en éliminant les sons inaudibles à l'oreille humaine ou masqués par d'autres sons.

Que signifie WMA ?

WMA et « Windows Media™ Audio » sont des données audio comprimées. Les données audio WMA sont semblables aux données MP3 et peuvent offrir la même qualité de son que celle des CD avec des fichiers de petite taille.

Méthode de création de fichiers MP3/WMA

Les données audio sont compressées à l'aide du logiciel spécifié MP3/WMA. Pour plus de détails sur la création de fichiers MP3/WMA, reportez-vous au guide utilisateur du logiciel.

Les fichiers MP3/WMA pouvant être lus par cet appareil comportent l'extension de fichier « mp3 » / « wma ». Les fichiers sans extension ne peuvent pas être lus (WMA ver. 9 prise en charge)

Taux d'échantillonnage et débit binaire de lecture pris en charge

MP3

Taux d'échantillonnage : 32 kHz ~ 48 kHz

Débit binaire : 32 - 320 kbps

WMA

Taux d'échantillonnage : 32 kHz ~ 48 kHz

Débit binaire : 32 - 320 kbps

En fonction des taux d'échantillonnage ou débit binaire, cet appareil peut ne pas lire les disques correctement.

Tags ID3/tags WMA

Si les données de tag sont contenues dans un fichier MP3/WMA, cet appareil peut afficher le titre (titre de la piste), le nom de l'artiste et le nom de l'album sous les données tag ID3/tag WMA (128 caractères maximum).

Cet appareil peut afficher uniquement des caractères alphanumériques d'un octet et le trait de soulignement. Pour les caractères non pris en charge, l'indication « NO SUPPORT » s'affiche.

Le nombre de caractères peut être limité ou ne pas apparaître correctement selon les informations de tag.

Production de disques MP3/WMA

Les fichiers MP3/WMA sont préparés, puis écrits sur un CD-R ou un CD-RW (DVD-R/DVD-RW) à l'aide d'un logiciel d'écriture de CD-R. Un disque peut contenir jusqu'à 1 024 fichiers, soit 256 dossiers (y compris les dossiers racines). Selon la structure des dossiers ou des fichiers, un certain temps peut s'écouler avant que la lecture d'un disque commence. Dans ce cas, il est préférable de réduire le nombre de dossiers ou de fichiers.

Supports pris en charge

Les supports pouvant être lus sur cet appareil sont les CD-ROM, les CD-R, les CD-RW, les DVD-R et les DVD-RW.

Systèmes de fichiers correspondants

Cet appareil prend en charge les disques au format ISO9660 Niveau 1 ou Niveau 2.

Pour la norme ISO9660, certaines restrictions doivent être respectées.

Le nombre maximal de dossiers imbriqués est 8 (y compris le dossier racine). Le nombre de caractères d'un dossier/fichier est limité.

Les caractères valides pour les noms de dossiers ou de fichiers sont les lettres A à Z (en majuscule), les chiffres 0 à 9 et ' _ ' (trait de soulignement).

Cet appareil peut également lire des disques au format Joliet etc., ainsi que d'autres formats normalisés conformes à la norme ISO9660. Cependant, parfois les noms de fichiers, de dossiers, etc. n'apparaissent pas correctement.

Formats pris en charge

Cet appareil peut lire les CD-ROM, CD-ROM XA, Mixed Mode CD (mixtes), les Enhanced CD (améliorés) (CD-Extra) et les Multi-Session.

Cet appareil ne peut pas lire correctement les disques enregistrés en Track At Once (piste à piste) ou en écriture par paquets.

Ordre des fichiers

Les fichiers sont lus selon l'ordre dans lequel le logiciel d'écriture les écrit sur le disque. Par conséquent, l'ordre de lecture risque de ne pas être celui attendu. Vérifiez l'ordre d'écriture dans la documentation du logiciel. L'ordre de lecture des dossiers et des fichiers est le suivant. (Les numéros suivants risquent de différer des numéros réellement affichés.)

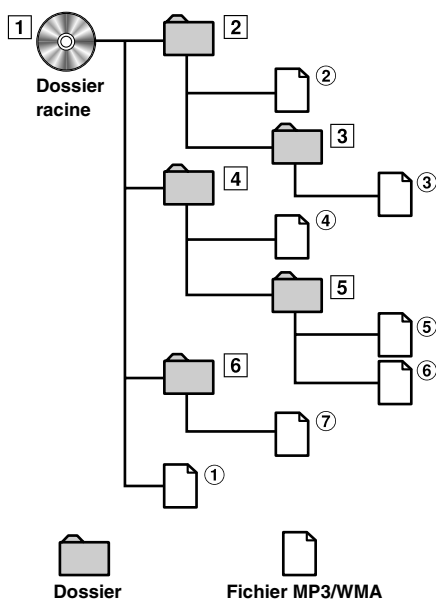

Terminologie

Débit binaire

Il s'agit du taux de compression du « son » spécifié pour l'encodage. Plus il est élevé, plus la qualité sonore est bonne, mais plus la taille des fichiers est importante.

Taux d'échantillonnage

Cette valeur indique combien de fois par seconde les données sont échantillonnées (enregistrées). Par exemple, les CD de musique utilisent un taux d'échantillonnage de 44,1 kHz, le niveau de son est donc échantillonné (enregistré) 44 100 fois par secondes. Plus le taux d'échantillonnage est élevé, plus la qualité du son est bonne, mais plus le volume des données est important.

Encodage

Conversion des CD de musique, des fichiers WAVE (AIFF) et d'autres fichiers de son au format de compression audio spécifié.

Tag

Informations concernant les chansons comme les titres des pistes, les noms d'artiste, les noms d'album, etc., écrites sur les fichiers MP3/WMA.

MP3 : tag ID3

WMA : tag WMA

Dossier racine

Le dossier racine (ou répertoire racine) se trouve au sommet du système de fichiers. C'est lui qui contient l'ensemble des dossiers et fichiers. Il est automatiquement créé pour tous les disques gravés.



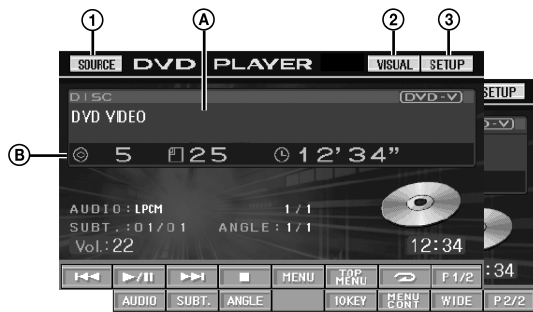

DVD/CD vidéo

Exemple d'affichage de l'écran principal du DVD Vidéo



- ① Touche [SOURCE] : reportez-vous à page 11
 - ② Touche [VISUAL] : affiche l'écran de sélection VISUAL
 - ③ Touche [SETUP] : affiche l'écran de sélection SETUP
 - Ⓐ Affiche le disque (DVD VIDEO, DVD AUDIO, PROGRAM/PLAYLIST (DVD-VR), VIDEO CD) en cours de lecture.
 - Ⓑ Affiche le numéro du titre/le numéro de chapitre/le temps de lecture écoulé du DVD vidéo.
Affiche le numéro du groupe/le numéro de piste/le temps de lecture écoulé du DVD audio.
Affiche le numéro de programme ou de la liste d'écoute, le numéro de chapitre et le temps de lecture écoulé d'un DVD-VR.
Affiche le numéro de la piste/le temps de lecture écoulé pour le CD vidéo (lorsque la fonction PBC est désactivée).
- Selon le disque ou l'écran de lecture, certaines opérations peuvent s'avérer impossibles.
 - Les affichages du guide des fonctions [P1/2], etc., peuvent varier selon le ou les dispositifs raccordés.

Les disques pouvant être utilisés pour chaque type de fonction sont représentés par les symboles suivants.

-  Les disques DVD vidéo commerciaux (utilisés pour la distribution de films, etc.) ou les DVD-R/DVD-RW, DVD+R/DVD+RW enregistrés en mode vidéo peuvent être utilisés.
(Même un disque enregistré avec des données DVD vidéo et DVD audio peut être lu si vous avez sélectionné « VIDEO » à la section « Réglage du mode de lecture du DVD audio » (page 32).
-  Les disques DVD audio commerciaux peuvent être utilisés.
-  Les disques DVD-R/DVD-RW enregistrés en mode DVD-VR peuvent être utilisés.
-  Les disques CD vidéo peuvent être utilisés.

Lecture d'un disque

L'IVA-W205 est muni d'un lecteur DVD intégré. Si un lecteur DVD/CD vidéo/CD Alpine en option (ou un changeur DVD) est connecté à l'IVA-W205, vous pouvez le contrôler à partir de l'IVA-W205.

⚠ AVERTISSEMENT

Il est dangereux (et illégal dans certaines régions) de regarder la télévision ou la vidéo tout en conduisant un véhicule. Un conducteur qui n'est plus concentré sur la route peut provoquer un accident.

Installez correctement l'IVA-W205 de façon à ce que le conducteur ne puisse pas regarder le téléviseur, le DVD ou la vidéo tant que le véhicule n'est pas à l'arrêt et que le frein à main n'est pas serré.

Si l'IVA-W205 n'est pas correctement installé, le conducteur sera tenté de regarder le téléviseur, le DVD ou la vidéo pendant qu'il conduit et s'il n'est plus concentré sur la route, il risque de provoquer un accident. Le conducteur ou les autres passagers risquent d'être gravement blessés.

Pour afficher l'écran du mode DVD

Pour visionner une source vidéo, votre véhicule doit être garé et la clé de contact doit être sur la position ACC (allumage) ou ON (marche). Pour cela, procédez comme suit.

- 1 Garez-vous, puis appuyez sur la pédale de frein pour arrêter complètement votre véhicule. Actionnez le frein à main.
- 2 Gardez les pieds sur le frein, relâchez le frein à main une fois, puis actionnez-le à nouveau.
- 3 Une fois le frein à main à nouveau actionné, relâchez la pédale de frein.

- Pour les véhicules automatiques, placez le levier de commande sur la position d'arrêt.

Le système de verrouillage du mode DVD est maintenant désactivé. Pour réactiver le mode DVD, actionnez le frein à main (le contact du véhicule ne doit pas être coupé). Il n'est pas nécessaire de répéter la procédure ci-dessus (étapes 1 à 3) de la section « Pour afficher l'écran du mode DVD ».

Chaque fois que le contact du véhicule est coupé, répétez la procédure décrite à la section « Pour afficher l'écran du mode DVD ».

- Si vous essayez d'activer l'appareil auxiliaire pendant que vous conduisez, l'avertissement -PICTURE OFF FOR YOUR SAFETY s'affiche.

⚠ Attention

- Toutes les fonctions ne sont pas accessibles avec chaque DVD. Pour plus d'informations sur les fonctions prises en charge, consultez les instructions de chaque DVD.
- Les traces de doigt sur les disques peuvent affecter négativement la lecture. En cas de problème, retirez le disque et vérifiez si des traces de doigt ne sont pas présentes sur la face de lecture. Si nécessaire, nettoyez le disque.
- Si vous mettez l'appareil hors tension, si vous tournez la clé de contact sur la position OFF ou si vous changez de source pendant la lecture, celle-ci continuera à partir de la position où elle a été interrompue quand vous la reprendrez.
- Si vous tentez d'exécuter une opération non valide (selon le type de disque lu), le symbole suivant apparaît sur l'écran du moniteur : 

- **Fonction de mémorisation de la position de lecture**
Si vous mettez l'appareil hors tension, si vous tournez la clé de contact sur la position OFF pendant la lecture ou si vous changez de source, la lecture reprendra à partir de l'endroit où elle a été arrêtée quand l'alimentation sera rétablie.

1 Appuyez sur la touche **[SOURCE]** de l'écran de la source principale.

L'écran de sélection de la SOURCE s'affiche.

2 Appuyez sur **[DVD PLAYER]**.

L'écran de mode du lecteur DVD s'affiche.

Insérez un disque en orientant la face imprimée vers le haut. Cette l'unité commence la lecture du disque.

Si un lecteur DVD Alpine en option est connecté :

Insérez un disque dans le lecteur DVD/CD vidéo/CD pour commencer la lecture.

- 5 secondes après avoir effectué une opération, l'écran de l'opération bascule sur l'écran visuel en mode DVD ou CD vidéo. Appuyez sur le panneau d'affichage pour afficher de nouveau l'écran de l'opération.
- Le mode d'affichage peut être modifié si vous appuyez sur **[WIDE]**. Reportez-vous à la section « Changement de mode d'affichage » concernant les opérations, page 27.

Insertion/Ejection d'un disque

Reportez-vous à la section « Insertion/Ejection d'un disque » (page 11).

- La deuxième face d'un DVD à double face n'est pas lue automatiquement.
Pour la lire, retirez le disque, retournez-le et réinsérez-le.
- N'insérez pas de disque contenant des cartes destinées au système de navigation. Vous risqueriez de les endommager.
- Reportez-vous également à la section « Configuration du DVD » (pages 28 à 32).
- Assurez-vous que le fil d'entrée de la télécommande est branché sur le fil de sortie de la télécommande de cet appareil si vous raccordez un lecteur ou changeur DVD. En cas de mauvais raccordement, les touches tactiles ne fonctionnent pas.
- Pour revenir à l'écran précédent pendant la lecture d'un CD vidéo (si PBC est réglé sur ON), appuyez sur **[RETURN]** après avoir appuyé sur la touche **[PI/2]** du guide des fonctions. La fonction peut toutefois varier selon le disque.
- « CAN'T DOWNMIX » s'affiche lorsque la section interdite Downmix (les signaux multi-canaux sont mélangés dans 2 canaux) d'un DVD audio est reproduite. Le cas échéant, seuls les canaux droit et gauche enregistrés sur le disque peuvent être reproduits. (Le son de l'enceinte centrale, de l'enceinte surround gauche (L), de l'enceinte surround droite (R) et du subwoofer n'est pas reproduit.)

Si un écran de menu s'affiche

Des écrans de menu peuvent s'afficher automatiquement avec des DVD et des CD vidéo qui possèdent une commande de lecture (PBC). Dans ce cas, exécutez la procédure ci-dessous pour commencer la lecture.

- Pour lire un disque DVD audio, sélectionnez « VCAP » à la section « Réglage du mode de lecture du DVD audio » (page 32).

Opérations de menu directs DVD-V DVD-A

- 1 Appuyez directement sur le menu DVD.
 - Certains disques ne permettent pas d'exécuter toutes les opérations.

Opérations de menu DVD-V DVD-A

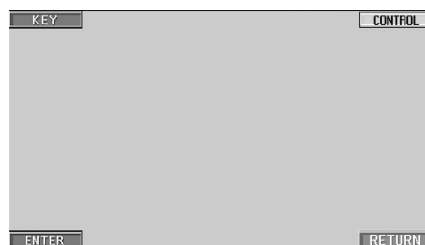

- 1 Appuyez sur **[KEY]**.
Le mode opérations de menus s'affiche.

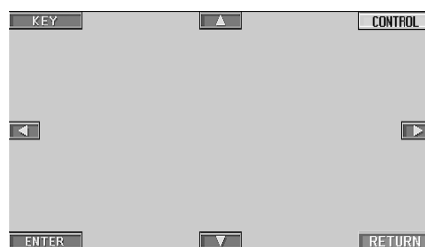

Appuyez sur **[RETURN]** pour revenir à l'affichage précédent.

- 2 Sélectionnez l'option de menu de votre choix en appuyant sur **[▲]**, **[▼]**, **[◀]** ou **[▶]**.
- 3 Appuyez sur **[ENTER]** pour valider l'option sélectionnée.

Opérations de saisie avec le clavier numérique

DVD-V DVD-A

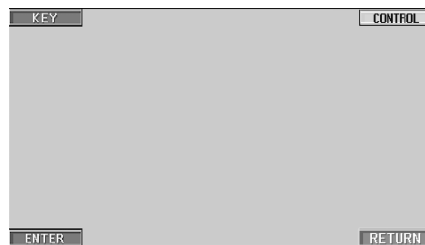

- 1 Appuyez sur **[KEY]**.
Le mode opérations de menus s'affiche.
- 2 Appuyez de nouveau sur **[KEY]**.
L'écran du mode de saisie du clavier numérique s'affiche.

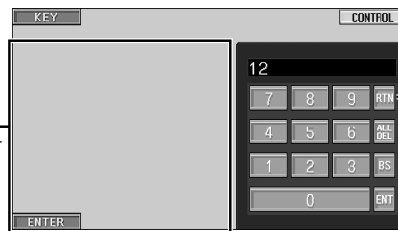

L'écran de saisie du clavier numérique se ferme si vous touchez cette zone lors de l'affichage.

Appuyez sur **[RTN]** pour fermer l'écran de saisie du clavier numérique.

- 3 Appuyez sur le numéro souhaité.
- 4 Appuyez sur **[ENT]** sur l'écran du mode de saisie du clavier numérique pour valider votre sélection.

Opérations de saisie avec le clavier numérique VCD

Lorsque PBC est désactivé, l'écran de menus ne s'affiche pas.
ACTIVEZ-LE pour afficher l'écran. (Reportez-vous à la section « Réglage du mode de lecture du CD vidéo », page 32.)

- 1 Appuyez sur [P1/2] en mode CD vidéo pour modifier le guide des fonctions.
- 2 Appuyez sur [10KEY].
Le clavier numérique s'affiche.
- 3 Appuyez et saisissez le numéro souhaité.
- 4 Appuyez sur [ENT] pour valider.

Affichage de l'écran du menu principal

DVD-V DVD-A

Lorsqu'un DVD contient plus de deux titres, l'écran de menu supérieur s'affiche.

Appuyez sur [TOP MENU] sur l'écran principal du mode DVD.

L'écran de menu supérieur s'affiche.

- Pour effectuer les opérations nécessaires, reportez-vous à la section « Si un écran de menu s'affiche » à la page 19.
- Pour lire un disque DVD audio, sélectionnez « VCAP » à la section « Réglage du mode de lecture du DVD audio » (page 32).

Affichage de l'écran de menu DVD-V

Lorsqu'un DVD comporte plus de deux menus, un écran de menus s'affiche pour les programmes disponibles, en plus des programmes principaux.

Appuyez sur [MENU] sur l'écran principal du mode DVD.

L'écran de menus s'affiche.

- Pour effectuer les opérations nécessaires, reportez-vous à la section « Si un écran de menu s'affiche » à la page 19.

Affichage de l'écran du mode opérations de menus DVD-V DVD-A

1 Appuyez sur [P1/2]* sur l'écran principal du mode DVD.

Le guide des fonctions change.

* Appuyez sur [P1/3] pour lire le disque DVD audio.

2 Appuyez sur [MENU CONT].

L'écran du mode opérations des menus s'affiche.

- Reportez-vous à la section « Si un écran de menu s'affiche » concernant les opérations, page 19.
- Pour lire un disque DVD audio, sélectionnez « VCAP » à la section « Réglage du mode de lecture du DVD audio » (page 32).

Recherche par programme DVD-VR

1 Appuyez sur [TOP MENU] sur l'écran principal du mode DVD pendant la lecture d'un disque DVD-VR.
L'écran contenant la liste de recherche des programmes s'affiche.

2 Appuyez sur [▶] pour sélectionner le programme de votre choix.

Le programme sélectionné est reproduit, puis l'affichage revient à l'écran principal du mode DVD.

Recherche par liste d'écoute DVD-VR

1 Appuyez sur [MENU] sur l'écran principal du mode DVD pendant la lecture d'un disque DVD-VR.

L'écran contenant la liste de recherche par liste d'écoute s'affiche.

2 Appuyez sur [▶] pour sélectionner la liste d'écoute de votre choix.

La liste d'écoute sélectionnée est reproduite, puis l'affichage revient à l'écran principal du mode DVD.

- Seuls les disques possédant une liste d'écoute peuvent être utilisés.

Arrêt de la lecture (PRE STOP)

DVD-V DVD-A DVD-VR VCD

Appuyez sur la touche d'arrêt en cours de lecture pour arrêter celle-ci. Cette position est mémorisée.

1 Appuyez une fois sur [■] en cours de lecture.
L'indication « PRE STOP » s'affiche.

2 Appuyez sur [▶/||] en mode PRE STOP.
La lecture reprend à partir de l'endroit où elle a été arrêtée.

- Sur certains disques, la position à laquelle la lecture a été arrêtée peut ne pas être précise.
- Pour lire un disque DVD audio, sélectionnez « VCAP » à la section « Réglage du mode de lecture du DVD audio » (page 32).

Arrêt de la lecture

DVD-V DVD-A DVD-VR VCD

Appuyez deux fois sur [■] ou appuyez sur [■] et maintenez-la enfoncée pendant au moins 2 secondes en cours de lecture.

L'indication « STOP » s'affiche et la lecture s'arrête.

- La lecture démarre depuis le début lorsque vous appuyez sur [▶/||] quand la lecture est arrêtée.

Avance rapide/Retour en arrière rapide

(DVD-V) (DVD-A) (DVD-VR) (VCD)

DVD vidéo, DVD-VR, CD vidéo, DVD audio (mode VCAP)* :

- 1 Pendant la lecture, maintenez la touche [I◀◀] (Retour en arrière rapide) ou [▶▶I] (Avance rapide) enfoncée.

Si vous maintenez la touche enfoncée pendant plus d'une seconde, la vitesse de recherche rapide avant/arrière est doublée. Si vous maintenez la touche enfoncée pendant plus de 5 secondes, la vitesse de recherche rapide avant/arrière est 8 fois supérieure à la vitesse normale. Si vous maintenez la touche enfoncée pendant plus de 10 secondes, la vitesse de recherche rapide avant/arrière est 21 fois supérieure à la vitesse normale.

DVD audio (mode VOFF)* :

- 1 Pendant la lecture, maintenez la touche [I◀◀] (Retour en arrière rapide) ou [▶▶I] (Avance rapide) enfoncée.

- 2 Relâchez [I◀◀] ou [▶▶I] pour revenir à une lecture normale.

* Si la valeur « VCAP » ou « VOFF » est réglée dans « Réglage du mode de lecture du DVD audio » (page 32).

- Aucun son n'est reproduit pendant la recherche rapide vers l'avant/arrière.
- Il ne peut que cette opération ne soit pas possible sur certains disques.

Recherche du début d'un chapitre ou d'une piste

(DVD-V) (DVD-A) (DVD-VR) (VCD)

En cours de lecture, appuyez sur [I◀◀] ou [▶▶I].

Le chapitre ou la piste change à chaque pression de la touche et la lecture du chapitre ou de la piste sélectionné(e) commence.

▶▶I : Appuyez sur cette touche pour commencer la lecture au début du chapitre ou la piste qui suit.

I◀◀ : Appuyez sur cette touche pour commencer la lecture au début de la piste ou du chapitre actuel ou précédent

- Certains DVD ne possèdent pas de chapitres.
- Assurez vous de désactiver PBC avant de lancer la recherche. (Reportez-vous à la section « Réglage du mode de lecture du CD vidéo », page 32.)

Informations complémentaires

Les « Chapitres » désignent des parties de films ou de sélections musicales sur des DVD.

Les « Pistes » sont les divisions des films ou morceaux de musiques des CD vidéo et musicaux et des DVD audio.

Un « Groupe » associe une piste (une chanson) à d'autres pistes enregistrées sur un DVD audio.

La lecture d'un groupe varie en fonction du disque.

La « Liste d'écoute » indique une série d'images et leur ordre de lecture.

Seuls les disques possédant une liste d'écoute peuvent être utilisés.

Lecture d'arrêts sur image (pauses)

(DVD-V) (DVD-A) (DVD-VR) (VCD)

- 1 En cours de lecture, appuyez sur [▶/II].

- 2 Appuyez sur [▶/II] pour reprendre la lecture.

- En mode d'arrêt sur image, aucun son n'est reproduit.
- L'image ou le son peut s'arrêter temporairement quand la lecture reprend à partir du mode pause. Il ne s'agit pas d'une défaillance.

Lecture image par image avant/arrière

(DVD-V) (DVD-VR) (VCD)

- 1 En mode pause, appuyez sur [I◀◀] ou sur [▶▶I].

L'image avance ou recule d'un cadre à la fois à chaque pression de la touche.

- 2 Appuyez sur [▶/II] pour revenir au mode normal.

- En mode de lecture avant/arrière image par image, aucun son n'est reproduit.
- La lecture arrière image par image ne peut être effectuée sur un CD vidéo ou sur un DVD-VR.

Lecture à vitesse lente

(DVD-V) (DVD-VR) (VCD)

- 1 Si vous appuyez sur [I◀◀] ou sur [▶▶I] et si vous maintenez la touche enfoncée quand le mode pause est activé, la lecture passe en mode de vitesse lente (1/8).

Si vous maintenez cette touche enfoncée 5 secondes de plus, la vitesse lente passe à la moitié de la vitesse normale.

- 2 Relâchez la touche [I◀◀] ou [▶▶I] pour mettre sur pause, puis appuyez sur [▶/II] pour démarrer la lecture.

- En mode de lecture à vitesse lente, aucun son n'est reproduit.
- La lecture arrière en vitesse lente n'est pas disponible sur un CD vidéo ou sur un DVD-VR.
- 1/2 et 1/8 sont des vitesses approximatives. La vitesse réelle varie d'un disque à l'autre.

Sélection d'un programme (SKIP) (DVD-VR)

- 1 Appuyez deux fois sur [P1/3] pendant la lecture d'un disque DVD-VR.

Le guide des fonctions PROGRAM s'affiche.

- 2 Appuyez sur PROGRAM* [▼] ou sur [▲] pour sélectionner un programme.

- * Pour passer de l'affichage du guide des fonctions PLAYLIST [▼] ou [▲] à l'affichage du guide des fonctions PROGRAM [▼] ou [▲], reproduisez le programme. Pour plus de détails, reportez-vous à la section « Recherche par programme » (page 20).

Sélection d'une liste d'écoute (SKIP)

DVD-VR

1 Appuyez deux fois sur [P1/3] pendant la lecture d'un disque DVD-VR.

Le guide des fonctions PLAYLIST s'affiche.

2 Appuyez sur PLAYLIST* [▼] ou sur [▲] pour sélectionner une liste d'écoute.

* Pour passer de l'affichage du guide des fonctions PROGRAM [▼] ou [▲] à l'affichage du guide des fonctions PLAYLIST [▼] ou [▲], reproduisez la liste d'écoute. Pour plus de détails, reportez-vous à la section « Recherche par liste d'écoute » (page 20).

Lecture répétitive

DVD-V DVD-A DVD-VR VCD

Cette fonction permet de lire à plusieurs reprises des titres, chapitres, pistes de disque, etc.

DVD Vidéo

1 Appuyez sur [↶] de l'appareil.

Le mode de lecture répétitive bascule chaque fois que vous appuyez sur la touche.

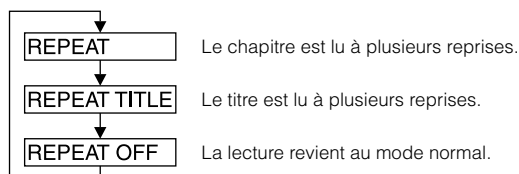

- L'affichage peut varier selon les appareils raccordés.
- Le mode REPEAT est toujours désactivé lorsque vous appuyez sur [↶] et la maintenez enfoncée pendant au moins 2 secondes.

CD vidéo

1 En cours de lecture, appuyez sur [↶] de l'appareil.

Le mode de lecture répétitive bascule chaque fois que vous appuyez sur la touche.

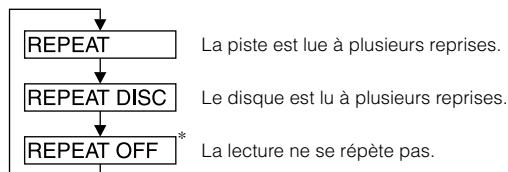

* S'affiche uniquement en mode changeur.

- L'affichage peut varier selon les appareils raccordés.
- Les modes de répétition de piste/disque ne sont pas accessibles sur les CD vidéo équipés de la fonction PBC. Ces modes peuvent être exécutés une fois que vous avez désactivé la fonction PBC. Reportez-vous à la section « Réglage du mode de lecture du CD vidéo », page 32.
- Certains disques ne permettent pas de changer de mode de répétition.

DVD Audio

1 Appuyez sur [↶] de l'appareil.

Le mode de lecture répétitive bascule chaque fois que vous appuyez sur la touche.

Mode VCAP*1 :

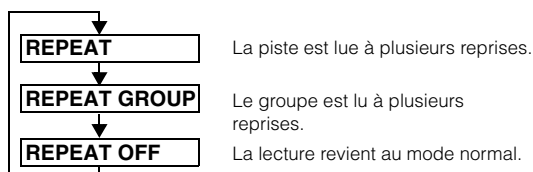

Mode VOFF*1 :

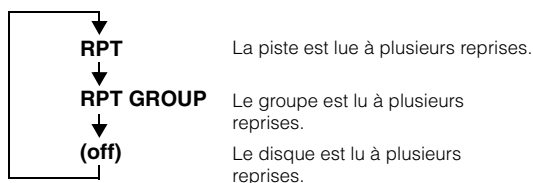

*1 Si « VCAP » ou « VOFF » est réglé dans « Réglage du mode de lecture du DVD audio » (page 32).

DVD-VR

1 Appuyez sur [↶] de l'appareil.

Le mode de lecture répétitive bascule chaque fois que vous appuyez sur la touche.

Le mode Programme*2 :

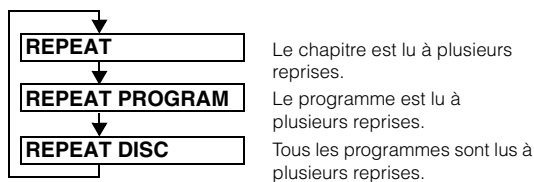

Le mode Liste d'écoute*2 :

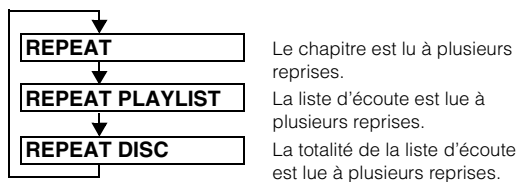

*2 Pour passer du mode Programme au mode Liste d'écoute sur l'écran principal du mode DVD, démarrez la lecture en recherchant un programme ou une liste d'écoute. Reportez-vous à la section « Recherche par programme » ou à la section « Recherche par liste d'écoute » (page 20).

- Seuls les disques possédant une liste d'écoute peuvent être affichés.

Recherche par numéro de titre/groupe/ programme/liste d'écoute

(DVD-V) (DVD-A) (DVD-VR)

Cette fonction permet de retrouver facilement des positions sur le DVD à l'aide de ses titres, groupes, programmes ou listes d'écoute.

1 Appuyez sur [P1/2]* lorsque la lecture est arrêtée.
Le guide des fonctions s'affiche.

* Appuyez sur [P1/3] pendant la lecture d'un disque DVD-VR ou DVD audio.

2 Appuyez sur [10KEY].
L'écran du mode de saisie du clavier numérique s'affiche.

3 Entrez le titre, groupe, programme ou liste d'écoute de votre choix en appuyant sur le titre, groupe, programme ou liste d'écoute du DVD.

Reportez-vous à la page 19 concernant les opérations du clavier numérique.

4 Validez votre sélection en appuyant sur [ENT].
La lecture démarre à partir du numéro de titre sélectionné.

- Pour passer du mode Programme au mode Liste d'écoute sur l'écran principal du mode DVD, démarrez la lecture en recherchant un programme ou une liste d'écoute. Reportez-vous à la section « Recherche par programme » ou à la section « Recherche par liste d'écoute » (page 20).
- Cette fonction n'est pas disponible avec les disques qui ne possèdent pas de numéros de titre.
- En mode PRE STOP, la lecture commence au début du chapitre ou de la piste.
- Certains disques n'acceptent aucune opération.

Recherche directe par numéro de chapitre ou de piste

(DVD-V) (DVD-A) (DVD-VR) (VCD)

Cette fonction permet d'atteindre rapidement le début des chapitres ou des pistes sur le disque.

1 Appuyez sur [P1/2]* dans n'importe quel mode autre que le mode d'arrêt.
Le guide des fonctions s'affiche.

* Appuyez sur [P1/3] pendant la lecture d'un disque DVD-VR ou DVD audio.

2 Appuyez sur [10KEY].
L'écran du mode de saisie du clavier numérique s'affiche.

3 Sélectionnez le numéro de chapitre ou de piste que vous souhaitez lire en appuyant dessus.

Reportez-vous à la page 19 concernant les opérations du clavier numérique.

4 Appuyez sur [ENT] pour valider votre sélection.
La lecture démarre à partir de la piste ou du chapitre sélectionné.

- Cette fonction n'est pas disponible pour les disques sur lesquels aucun chapitre ou piste n'est mémorisé.
- Assurez-vous de désactiver PBC avant de lancer la recherche. (Reportez-vous à la section « Réglage du mode de lecture du CD vidéo », page 32.)
- Vous pouvez sélectionner le numéro de piste d'un CD vidéo, même en mode d'arrêt.

Changement d'angle (DVD-V) (DVD-A)

Sur les DVD qui contiennent des scènes filmées sous plusieurs angles, vous pouvez changer d'angle en cours de lecture.

1 En cours de lecture, appuyez sur [P1/2]*.
Le guide des fonctions change.

* Appuyez sur [P1/3] pendant la lecture du disque DVD audio.

2 Appuyez sur [ANGLE].

Chaque pression de la touche change l'angle parmi ceux enregistrés sur le disque.

- Le changement d'angle peut nécessiter un certain temps.
- Selon le disque, l'angle peut changer de l'une ou l'autre façon suivante.
 - Mode transparent : l'angle change en douceur.
 - Mode non transparent : au changement d'angle, un arrêt sur image s'affiche avant l'angle suivant.
- Pour lire un disque DVD audio, réglez « VCAP » à la section « Réglage du mode de lecture du DVD audio » (page 32).

Pour faire défiler la page vers l'avant ou vers l'arrière (DVD-A)

Une « Page » est une image figée enregistrée sur un disque DVD audio.

1 Appuyez deux fois sur [P1/3] pendant la lecture du disque DVD audio en mode VCAP*.

* Pour lire un disque DVD audio lorsque vous sélectionnez « VCAP » à la section « Réglage du mode de lecture du DVD audio » (page 32).

2 Appuyez sur PAGE [▼] ou sur [▲].

L'affichage change.

Appuyez sur la touche et maintenez-la enfoncée pour afficher la page d'accueil.

- Pour les disques DVD audio ne possédant pas de pages, selon le disque DVD audio, il est possible que la fonction « Page » ne fonctionne pas si les images sont sous forme de diaporamas.

Changement de piste audio

(DVD-V) (DVD-A) (DVD-VR) (VCD)

Les DVD avec multiplex audio ou possédant une fonction de sélection de la langue permettent de modifier le son en cours de lecture.

1 En cours de lecture, appuyez sur [P1/2]*¹.

¹ L'affichage change selon le disque (mode).

2 Appuyez sur [AUDIO].

Chaque pression de la touche permute le son entre les différentes pistes audio enregistrées sur le disque.

- La nouvelle piste sélectionnée est utilisée comme réglage par défaut à chaque mise sous tension ou à chaque changement de disque. Si le disque ne possède pas cette piste, la langue par défaut du disque est sélectionnée.
- Tous les disques ne permettent pas de changer de piste audio pendant la lecture. Dans ce cas, sélectionnez les pistes audio à partir du menu DVD.
- Un délai peut s'écouler avant que la lecture de la nouvelle piste sélectionnée commence.

CD vidéo ou disques DVD-VR avec audio multiplex

1 En cours de lecture, appuyez sur [P1/2]*².

Le guide des fonctions change.

*² Appuyez sur [P1/3] pendant la lecture d'un disque DVD-VR.

2 Appuyez sur [AUDIO]*³.

Les canaux gauche et droit sont reproduits comme illustré ci-dessous à chaque pression de la touche.

*³ Appuyez sur [AUDIO] pendant au moins 2 secondes pendant la lecture d'un disque DVD-VR.

AUDIO LL → AUDIO RR → AUDIO LR → AUDIO LL

Changement de sous-titre (langue de sous-titrage)

(DVD-V) (DVD-A) (DVD-VR)

Les DVD sur lesquels plusieurs langues de sous-titrage sont enregistrées permettent de changer la langue des sous-titres en cours de lecture, voire même de masquer des sous-titres.

1 En cours de lecture, appuyez sur [P1/2]*.

Le guide des fonctions change.

* Appuyez sur [P1/3] pendant la lecture d'un disque DVD-VR ou DVD audio.

2 Appuyez sur [SUBT.].

Lorsque vous appuyez à plusieurs reprises sur cette touche, les langues des sous-titres enregistrés sur le disque sont sélectionnées tour à tour, puis les sous-titres sont désactivés.

- Pour lire un disque DVD audio, réglez « VCAP » à la section « Réglage du mode de lecture du DVD audio » (page 32).
- Un délai peut s'écouler avant que le sous-titre sélectionné s'affiche.
- Tous les disques ne permettent pas de changer les sous-titres pendant la lecture. Dans ce cas, sélectionnez les sous-titres à partir du menu DVD.
- La langue des sous-titres sélectionnée est utilisée comme réglage par défaut à chaque mise sous tension ou à chaque changement de disque. Si le disque ne possède pas cette langue, la langue par défaut du disque est sélectionnée.
La langue des sous-titres peut toutefois varier selon le disque.
- Certains disques affichent les sous-titres même lorsque cette fonction est désactivée. La langue des sous-titres peut toutefois varier selon le disque.
- Permet d'activer ou de désactiver les sous-titres pendant la lecture d'un disque DVD-VR.

Changement à partir du menu du disque

(DVD-V) (DVD-A)

Certains disques permettent de changer la langue audio, l'angle et les sous-titres à partir du menu du disque.

1 Appuyez sur [MENU] ou sur [TOP MENU] pour afficher le menu.

2 Sélectionnez une option pour la valider.

Reportez-vous à la section « Si un écran de menu s'affiche », page 19.

Affichage de l'état du disque DVD/CD vidéo

(DVD-V) (DVD-A) (DVD-VR) (VCD)

Suivez la procédure décrite ci-dessous pour afficher l'état (numéro de titre, numéro de chapitre, numéro de groupe, etc.) du DVD ou du CD vidéo en cours de lecture (numéro de piste, etc.) sur le moniteur.

1 Appuyez sur le panneau d'affichage pendant la lecture.

L'écran de menus des opérations s'affiche.

2 Appuyez sur [CONTROL] dans les 5 secondes.

L'état est affiché pendant 5 secondes.

- Pour lire un disque DVD audio, réglez « VCAP » à la section « Réglage du mode de lecture du DVD audio » (page 32).

Autres fonctions pratiques

Réglage du son

1 Appuyez sur [SETUP] de l'écran de la source principale.

L'écran de sélection SETUP s'affiche.

2 Appuyez sur [AUDIO].

L'écran AUDIO SETUP s'affiche.

Exemple d'affichage de l'écran de réglage du son

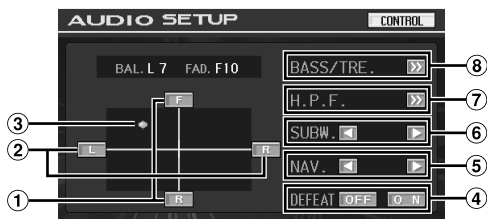

• Appuyez sur [CONTROL] pour passer à l'écran de la source principale.

① Réglage du Fader

Appuyez sur [F] ou [R] pour régler le volume des enceintes avant et arrière.

Valeurs du réglage : F15 à R15

② Réglage de la balance

Appuyez sur [L] ou [R] pour régler le volume des enceintes droite et gauche.

Valeurs du réglage : L15 à R15

③ Réglage direct de la Balance/Fader

Appuyez sur [O] et déplacez-la sur le réglage de votre choix.

Ou appuyez sur la plage de réglage souhaitée et [O] se déplace en fonction de votre choix.

Appuyez sur [L] ou [R] de Balance et [F] ou [R] de Fader pour un réglage précis.

④ Activation (ON) et désactivation (OFF) de la fonction Defeat (suppression)

Appuyez sur les options [ON] ou [OFF] de la fonction Defeat pour activer ou désactiver cette fonction.

Si vous activez la fonction Defeat, la fonction MX d'un processeur audio externe est désactivée et EQ revient aux valeurs par défaut.

⑤ Réglage de NAV. Level

Appuyez sur [◀] ou [▶] de NAV. pour régler le volume de l'interruption de la navigation.

Valeurs du réglage : 0 à 15

- Ce réglage est disponible lorsque la fonction NAV. MIX est activée à la section « Réglage de l'interruption de la navigation » (page 36).
- Le réglage de l'interruption de la navigation ne s'affiche pas si un processeur audio externe non compatible avec NAV. MIX est connecté.

⑥ Réglage du subwoofer

Appuyez sur [◀] ou [▶] de SUBW. pour régler la puissance de sortie du subwoofer.

Valeurs du réglage : 0 à 15

- Le réglage du niveau est possible lorsque le subwoofer est activé à la section « Activation et désactivation du subwoofer » (page 37)

⑦ Réglage du filtre passe-haut (High Pass Filter)

Appuyez sur [>>] pour afficher l'écran de réglage du filtre passe-haut.

Appuyez sur [◀] ou [▶] pour régler l'enceinte souhaitée.

Valeurs du réglage : OFF, 80 Hz, 120 Hz, 160 Hz

- Sélectionnez OFF lorsque aucun réglage n'est nécessaire.
- L'élément H.P.F. n'est pas affiché lorsqu'un processeur audio externe est connecté.

⑧ Réglage des graves/aigus

Vous pouvez modifier le niveau de fréquence des graves et des aigus pour créer votre propre son.

Appuyez sur [>>] pour afficher l'écran de réglage des graves et des aigus.

Appuyez sur [▲] ou [▼] sur la barre de défilement pour faire défiler les options de réglage ligne par ligne.

- Ce réglage ne peut pas être effectué si un processeur audio externe est raccordé et si DEFEAT est réglé sur ON.
- Lorsqu'un processeur externe est connecté, l'affichage passe de « BASS/TRE. » à « A.PROC. ». Pour le fonctionnement « A.PROC. », reportez-vous à la section « Processeur audio externe (en option) » à la page 42.

Réglage du niveau de graves

Vous pouvez amplifier ou réduire la fréquence des graves.

Appuyez sur [◀] ou [▶] dans BASS LEVEL pour sélectionner le niveau de graves de votre choix.

Valeurs du réglage : -7 à +7

Réglage de la fréquence centrale des graves

La fréquence des graves affichée est amplifiée.

Appuyez sur [◀] ou [▶] dans BASS FREQ pour sélectionner la fréquence centrale des graves de votre choix.

Valeurs du réglage : 60 Hz, 80 Hz, 100 Hz, 200 Hz

Réglage de la largeur de bande des graves

Permet de modifier la largeur de bande des graves de large à étroite. Un réglage « large » permet une large gamme de fréquences au-dessus et au-dessous de la fréquence centrale. Un réglage plus « étroit » ne permet que des fréquences proches de la fréquence centrale.

Appuyez sur [◀] ou [▶] dans BASS BANDWIDTH pour sélectionner la largeur de bande des graves de votre choix.

Valeurs du réglage : WIDE1 à WIDE4

- Les réglages du niveau de graves sont mémorisés individuellement pour chaque source (FM, AM, CD, etc.) jusqu'à ce que le réglage soit modifié. Les réglages de la fréquence des graves et de la largeur de bande des graves pour une source sont aussi valables pour toutes les autres sources (FM, AM, CD, etc.).

Réglage du niveau des aigus

Vous pouvez amplifier la fréquence des aigus.

Appuyez sur [◀] ou [▶] dans TREBLE LEVEL pour sélectionner le niveau des aigus de votre choix.

Valeurs du réglage : -7 à +7

Réglage de la fréquence centrale des aigus

La fréquence des aigus affichée est amplifiée.

Appuyez sur [◀] ou [▶] dans TREBLE FREQ pour sélectionner la fréquence centrale des aigus de votre choix.

Valeurs du réglage : 10 kHz, 12,5 kHz, 15 kHz, 17,5 kHz

- Les réglages du niveau des aigus sont mémorisés individuellement pour chaque source (FM, AM, CD, etc.) jusqu'à ce que le réglage soit modifié. Les réglages de la fréquence des aigus pour une source sont aussi valables pour toutes les autres sources (FM, AM, CD, etc.).

Réglage du contour

Le réglage du contour permet d'amplifier les basses ou les hautes fréquences à des niveaux d'écoute faibles. Cela permet de compenser la baisse de sensibilité de la perception des sons graves et aigus.

Appuyez sur [ON] ou [OFF] dans LOUDNESS pour activer ou désactiver cette fonction.

Fonction de recherche

1 Appuyez sur [F] sur le guide des fonctions en mode CD ou MP3/WMA.

L'écran contenant la liste de recherche s'affiche.

Sélectionnez la piste ou le dossier de votre choix

Appuyez sur [▶] pour lire directement.

Lorsqu'une liste hiérarchique est préparée, l'indication [>>] s'affiche. Appuyez sur [>>] pour afficher chaque écran de liste hiérarchique.

Exemple d'affichage de l'écran de recherche

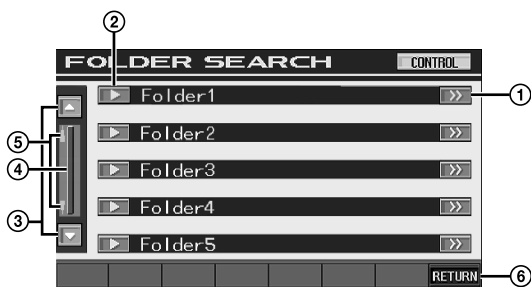

- 1 [>>] s'affiche s'il existe une liste hiérarchique.
- 2 Sélectionnez directement en appuyant sur [▶] et la piste (ou dossier/fichier) correspondante est lue.
- 3 Faites défiler la liste paragraphe par paragraphe en appuyant sur [▲] ou sur [▼].
- 4 Appuyez et faites glisser vers le haut ou vers le bas pour faire défiler la liste vers l'avant ou vers l'arrière.
- 5 Indicateur de défilement vers le haut/vers le bas. Passe à l'orange lorsque la barre de déplacement est utilisée.
- 6 Appuyez sur [RETURN] pour revenir à l'écran de la liste précédent.

- La fonction de recherche ne fonctionne pas sur DVD, CD vidéo ou le changeur CD. Si vous appuyez sur [TOP MENU] ou [MENU] en mode DVD-VR, l'appareil passe en fonction de recherche. Reportez-vous aux sections « Recherche par programme » et « Recherche par liste d'écoute » (page 20).
- Une liste des dossiers s'affiche uniquement pendant la lecture MP3/WMA lorsque le lecteur DVD (DVA-5210) ou un changeur compatible avec MP3 est connecté.

Mode lecteur CD interne

- 1 L'écran de la liste des pistes* apparaît.
 - 2 Appuyez sur [▶] du texte d'une piste* de votre choix. La piste sélectionnée est lue.
- * Si le CD est compatible uniquement avec des informations texte.
 - « TRACK » s'affiche dans la liste du texte de la piste si le disque ne comporte pas de texte.

Lecteur WMA/MP3 interne mode changeur/lecteur DVD compatible MP3 externe

- 1 L'écran de la liste des dossiers apparaît. Sélectionnez le dossier de votre choix et appuyez sur [>>]. ([>>] apparaît uniquement lorsqu'un fichier se trouve dans le dossier sélectionné.) L'écran de la liste des fichiers s'affiche.
- Appuyez sur [▶] pour lire directement le dossier.
- 2 Appuyez sur [▶] correspondant au nom du fichier souhaité. Le fichier sélectionné est lu.

Fonction moniteur arrière

La fonction moniteur arrière achemine différentes sources de manière indépendante vers l'avant et l'arrière à l'intérieur d'un véhicule. Par exemple, pendant la diffusion d'un programme radio ou d'autres sources audio à l'avant, il est possible de regarder un DVD à l'arrière à l'aide d'un casque et d'un moniteur arrière en option.

1 Appuyez sur [SOURCE] de l'écran de la source principale.

L'écran de sélection SOURCE s'affiche.

2 Appuyez sur [REAR].

L'écran Rear Select s'affiche.

- Appuyez sur [MAIN] sur l'écran de sélection REAR pour basculer dans l'écran de la source principale.

3 Appuyez sur la source de votre choix, par exemple sur la source visuelle (entrée auxiliaire ou DVD intégré) pour la sélectionner.

- Appuyez sur [OFF] pour annuler fonction moniteur arrière.
- Lorsque le mode « Réglage du mode AUX » (page 36) est réglé sur OFF, la source auxiliaire n'est pas affichée.

Changement de mode d'affichage

Après avoir suivi les instructions des étapes 1 à 3 de la section « Pour afficher l'écran du mode DVD » à la page 28, procédez comme suit.

Lorsque votre véhicule est garé, appuyez sur [WIDE] sur l'écran de la source visuelle.

A chaque pression, les modes d'affichage changent de la façon suivante :

MODE 1 → MODE 2 → MODE 3 → MODE 1
(GRAND) (CINEMA) (NORMAL) (GRAND)

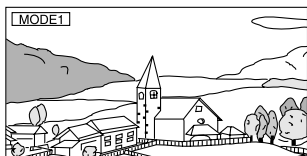

En mode 1 (grand), le moniteur agrandit une image normale à la taille d'un moniteur à écran large en étirant uniformément l'image à l'horizontale.

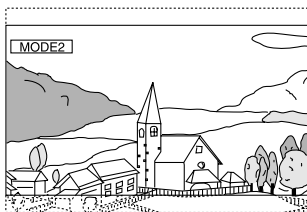

En mode 2 (cinéma), le moniteur affiche une image normale en l'étirant horizontalement et verticalement. Ce mode convient bien pour afficher une image de type cinéma au format 16:9.



En mode 3 (normal), le moniteur affiche une image normale au centre de l'écran accompagnée d'une bande noire verticale de part et d'autre.

Commutation de la source visuelle seulement (Fonction de simultanété)

Pendant que vous écoutez la source en cours, vous pouvez regarder la partie vidéo d'une autre source.

- Après avoir suivi les instructions des étapes 1 à 3 de la section « Pour afficher l'écran du mode DVD » à la page 28, procédez comme suit.

1 Appuyez sur [VISUAL] sur l'écran de la source audio.

L'écran de sélection VISUAL s'affiche.

2 Appuyez sur la source visuelle de votre choix.

La source visuelle bascule sur celle sélectionnée.

Annulation de la fonction de simultanété

1 Appuyez sur l'écran visuel pour afficher la commande principale.

2 Appuyez sur [CONTROL].

3 Appuyez sur [VISUAL] dans les 5 secondes.
L'écran de sélection VISUAL s'affiche.

4 Appuyez sur [NORMAL].

La fonction de simultanété est annulée.

- Pour effectuer le réglage, définissez-le dans la section « Réglage de la touche tactile VISUAL » (page 37).
- Si un lecteur DVD est connecté, vous pouvez recevoir l'image/son DVD.

Un changeur DVD (DHA-S680) est raccordé :

Appuyez pendant au moins 2 secondes sur **V.OUT** de la télécommande fournie avec le lecteur DVD ou le changeur DVD. L'image et le son du DVD sont reproduits.

Le DVA-5210 est raccordé :

Appuyez sur **V.OUT** sur la télécommande (fournie avec le DVA-5210) pour émettre un son ou une image DVD.

- La fonction de simultanété ne peut pas être utilisée quand la source audio est en mode de navigation.

Si vous sélectionnez NAV. à la section « Réglage de la touche tactile VISUAL » (page 37), seul l'écran de navigation peut être rappelé.

Activation et désactivation du mode d'extinction

Quand le mode d'extinction est activé, l'affichage du moniteur s'éteint pour réduire la consommation d'énergie.

Cette économie d'énergie améliore la qualité du son.

1 Appuyez sur [VISUAL] sur l'écran de la source principale.

L'écran de sélection VISUAL s'affiche.

2 Appuyez sur [OFF].

La section d'affichage rétro-éclairée s'éteint.

3 Appuyez de nouveau sur [OFF] pour annuler le rétro-éclairage de l'affichage.

- Pour effectuer le réglage, définissez-le dans la section « Réglage de la touche tactile VISUAL » (page 37).
- Si vous appuyez sur une touche de l'appareil en mode d'extinction, la fonction correspondante s'affiche pendant 5 secondes pour signaler l'opération, puis le mode d'extinction est réactivé.

Configuration

Configuration du DVD

Opération de configuration du DVD

Pour afficher l'écran du mode DVD :

Pour visionner une source vidéo, votre véhicule doit être garé et la clé de contact doit être sur la position ACC (allumage) ou ON (marche). Pour cela, procédez comme suit.

- 1 Garez votre véhicule et assurez-vous qu'il soit complètement à l'arrêt. Actionnez le frein à main.
- 2 Gardez les pieds sur le frein, relâchez le frein à main une fois, puis actionnez-le à nouveau.
- 3 Une fois le frein à main à nouveau actionné, relâchez la pédale de frein.

• Pour les véhicules automatiques, placez le levier de commande sur la position d'arrêt.

Le système de verrouillage du mode DVD est maintenant désactivé. Pour réactiver le mode DVD, actionnez le frein à main (le contact du véhicule ne doit pas être coupé). Il n'est pas nécessaire de répéter la procédure ci-dessus (étapes 1 à 3 de la section « Pour afficher l'écran du mode DVD »). Chaque fois que le contact du véhicule est coupé, répétez la procédure décrite à la section « Pour afficher l'écran du mode DVD ».

Vous pouvez configurer le DVD après avoir retiré le disque de l'appareil.

Les étapes 1 à 5 ci-dessous sont communes à chaque « Désignation du réglage » de la configuration du DVD. Consultez chaque section pour plus d'informations.

- 1 Appuyez sur **[SETUP]** de l'écran de la source principale.
L'écran de sélection SETUP s'affiche.
- 2 Appuyez sur **[SOURCE]**
L'écran de réglage SOURCE SETUP s'affiche.
- 3 Appuyez sur **[>>]** sous DVD SETUP.
L'écran de réglage du DVD s'affiche.

- 4 Appuyez sur **[◀]** ou sur **[▶]**, etc., sous la désignation souhaitée pour modifier son réglage.

Désignation du réglage :

MENU LANGUAGE / AUDIO LANGUAGE / SUBT. LANGUAGE / COUNTRY CODE / PARENTAL / DIGITAL OUT MODE / DOWNMIX MODE / TV SCREEN / BONUS CODE / DVD-A SETUP / FILE PLAY MODE / PBC

Exemple d'affichage pour l'écran de réglage du DVD

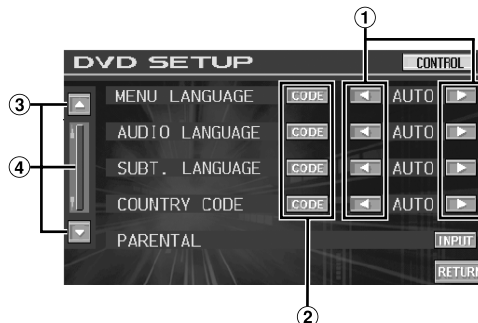

- 1 Appuyez sur **[◀]** ou **[▶]** pour régler la langue souhaitée.
- 2 Appuyez sur **[CODE]** pour afficher l'écran de saisie du clavier numérique.
- 3 Appuyez sur **[▲]** ou **[▼]** pour faire défiler la liste de désignation du réglage ligne par ligne.
- 4 Appuyez et faites glisser vers le haut ou vers le bas pour faire défiler la liste vers l'avant ou vers l'arrière.

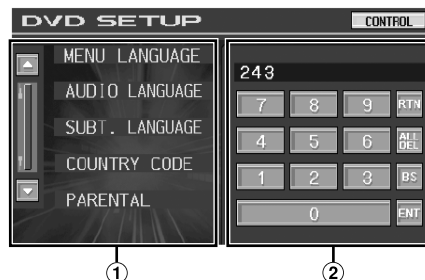

- 1 L'écran de saisie du clavier numérique se ferme si vous touchez cette zone lors de l'affichage.
- 2 Écran de saisie du clavier numérique.
Le clavier numérique est utilisé si vous souhaitez effectuer la lecture dans une autre langue que celle affichée ou si vous souhaitez saisir votre mot de passe pour le verrouillage parental, etc.

5 Appuyez sur [RETURN] pour revenir à l'écran précédent.

Appuyez sur [RETURN] pendant au moins 2 secondes pour revenir à l'écran de la source principale affiché avant le début de l'opération de réglage.

- Ne touchez pas la clé de contact (démarreur) sur la position OFF immédiatement après avoir modifié les réglages du mode DVD (pendant que le système entre les données automatiquement). Sinon, les réglages ne seront pas modifiés.

Modification du réglage de la langue

Vous pouvez régler la langue audio, la langue des sous-titres et celle des menus en fonction de vos préférences.

Dès que la langue est réglée, elle est utilisée par défaut. Cette fonction s'avère pratique pour l'écoute systématique en anglais. (Le réglage de la langue est sans effet sur certains disques. Dans ce cas, la langue par défaut est définie en usine.)

- Lorsque vous modifiez des réglages, les nouveaux remplacent les anciens. Notez les réglages en cours avant de les modifier. La mémoire est effacée lorsque la batterie du véhicule est débranchée.
- Pour modifier temporairement la langue du disque en cours, utilisez le menu DVD ou procédez comme décrit à la section « Changement de piste audio » (page 23).
- Si le disque n'inclut pas la langue sélectionnée, la langue par défaut du disque est sélectionnée.

Réglage de la langue des menus

Sélectionnez la langue des menus (titres, etc.).

Désignation du réglage : MENU LANGUAGE

Valeurs du réglage : AUTO / ENGLISH / JAPANESE / GERMAN / SPANISH / FRENCH / ITALIAN / SWEDISH / RUSSIAN / CHINESE

- Si vous sélectionnez « AUTO », la langue de menu principale parmi celles disponibles est utilisée.

Réglage de la langue audio

Sélectionnez la langue audio qui est reproduite dans les enceintes.

Désignation du réglage : AUDIO LANGUAGE

Valeurs du réglage : AUTO / ENGLISH / JAPANESE / GERMAN / SPANISH / FRENCH / ITALIAN / SWEDISH / RUSSIAN / CHINESE

- Si vous sélectionnez « AUTO », la langue audio principale parmi celles disponibles est utilisée.

Réglage de la langue des sous-titres

Sélectionnez la langue dans laquelle les sous-titres doivent être affichés à l'écran.

Désignation du réglage : SUBT. LANGUAGE

Valeurs du réglage : AUTO / ENGLISH / JAPANESE / GERMAN / SPANISH / FRENCH / ITALIAN / SWEDISH / RUSSIAN / CHINESE

- Si vous sélectionnez « AUTO », la langue de sous-titres principale parmi celles disponibles est utilisée.

Pour reproduire une langue autre que celles affichées

- 1 Appuyez sur [CODE].
L'écran du clavier numérique s'affiche.
- 2 Appuyez sur le code à 4 chiffres du numéro de langue.
Pour plus d'informations sur les numéros de langue, consultez la section « Liste des codes de langue » (page 62).
- 3 Appuyez sur [ENT] pour mémoriser le numéro.

Modification du réglage du code de pays

Réglez le numéro de pays pour lequel vous souhaitez configurer le niveau d'accès (verrouillage parental)

Désignation du réglage : COUNTRY CODE

Valeurs du réglage : AUTO / OTHER

AUTO : Le code de pays principal est utilisé parmi ceux disponibles.

OTHER : La valeur du réglage passe à « OTHER » si vous saisissez le code de pays de votre choix.

- Lorsque vous modifiez des réglages, les nouveaux remplacent les anciens. Notez les réglages en cours avant de les modifier. Ces réglages sont effacés, même lorsque la batterie du véhicule est débranchée.

- 1 Appuyez sur [CODE].
- 2 Appuyez sur [ALL DEL] ou [BS].
Supprimez le code du pays affiché.
- 3 Appuyez sur le code à 4 chiffres du pays.
Pour plus d'informations sur les numéros de pays, consultez la section « Liste des codes de pays » (pages 63 et 64).
- 4 Appuyez sur [ENT] pour mémoriser le code.

Réglage du niveau d'accès (verrouillage parental)

Cette fonction peut aider à limiter la visualisation de films en fonction des tranches d'âge des enfants.

Désignation du réglage : PARENTAL

Valeur du réglage : INPUT

- Lorsque vous modifiez des réglages, les nouveaux remplacent les anciens. Notez les réglages en cours avant de les modifier. La mémoire est effacée lorsque la batterie du véhicule est débranchée.
- Sur des DVD sans fonction de niveau d'accès, la lecture n'est pas restreinte, même si le niveau d'accès est défini.
- Si vous souhaitez lire le logiciel DVD en utilisant la fonction de verrouillage parental et l'usage de celle-ci est restreint, changez le niveau d'accès et le numéro de pays afin de lire le DVD.
- Une fois réglé, ce niveau d'accès est conservé en mémoire jusqu'à sa prochaine modification. Pour lire des disques qui possèdent des niveaux d'accès plus élevés ou pour annuler le verrouillage parental, le réglage doit être modifié.
- Tous les DVD ne prennent pas en charge la fonction de verrouillage parental. En cas d'hésitation, lisez d'abord le DVD pour confirmer la prise en charge de cette fonction. Ne laissez pas à portée des jeunes enfants des DVD que vous estimez inappropriés à leur âge.

- 1 Appuyez sur [INPUT].
L'écran du clavier numérique s'affiche.
- 2 Appuyez sur le clavier numérique pour saisir un mot de passe à 4 chiffres.
Le mot de passe initial est 1111. Sur l'affichage, le chiffre entré est remplacé par l'indication « * ».
- 3 Appuyez sur [ENT] pour mémoriser le numéro.
L'écran PARENTAL s'affiche.

Réglage du niveau d'accès parental

- 4 Appuyez sur [ON] sous PARENTAL pour activer le réglage.
- 5 Appuyez sur [◀] ou sur [▶] sous PARENTAL LEVEL pour sélectionner le niveau de classement (1 à 8).
Sélectionnez « OFF » pour désactiver le verrouillage parental ou si vous ne souhaitez pas définir de niveau d'accès. Plus le chiffre est bas, plus le niveau d'accès est élevé.
- 6 Appuyez sur [RETURN] pour revenir à l'écran précédent.

Modification du mot de passe

- 4 Appuyez sur [INPUT] sous PASSWORD CHANGE.
L'écran du clavier numérique s'affiche.
- 5 Appuyez sur l'écran de saisie pour saisir un nouveau mot de passe à 4 chiffres.
 - Notez ce numéro et gardez-le en lieu sûr pour ne pas l'oublier.
- 6 Appuyez sur [ENT] pour mémoriser le numéro.
- 7 Appuyez sur [RETURN] pour revenir à l'écran précédent.

Modification temporaire du niveau d'accès

Certains disques peuvent exiger la modification du niveau d'accès défini comme réglage par défaut en cours de lecture. Dans ce cas, le message « PARENTAL LEVEL CHANGE OK? [YES] [NO] » apparaît sur l'écran du moniteur.

Modifiez alors le niveau comme suit :

- **Pour modifier le niveau d'accès parental et lire le disque, appuyez sur [YES].**
Lorsque vous appuyez sur [YES], l'écran de saisie du clavier numérique s'affiche. Saisissez le mot de passe à 4 chiffres dans « Réglage du niveau d'accès (verrouillage parental) », puis appuyez sur [ENT].
- **Pour lire le disque sans modifier le niveau d'accès parental, appuyez sur [NO].**
(Si vous appuyez sur [NO], la lecture s'effectue au niveau d'accès parental défini lors du « Réglage du niveau d'accès (verrouillage parental) ».)

Modification du réglage de la sortie numérique

Pour régler la sortie du signal audio numérique de l'IVA-W205, procédez comme suit :

Désignation du réglage : DIGITAL OUT MODE

Valeurs du réglage : AUTO / LPCM

- AUTO :** La sortie numérique change automatiquement en fonction du type de signaux audio lus.
Veillez à sélectionner « AUTO » si vous souhaitez connecter un processeur audio numérique et reproduire les sons en mode Dolby Digital. « AUTO » est le réglage par défaut.
- LPCM :** Les signaux audio enregistrés sur le disque sont convertis en signaux audio PCM linéaires de 48 kHz/16 bits (pour les DVD) ou de 44,1 kHz (pour les CD et les CD vidéo) pour la sortie.

Sortie audio/sortie audio numérique optique

Disque	Format d'enregistrement audio		Réglage de la sortie numérique (Configuration du DVD)	Sortie audio numérique optique	Sortie audio analogique (Ai-NET, sortie RCA)
	Format	Fs			
LPCM (CD-DA, DVD-V, DVD-A, DVD-VR)	44,1/176,4 kHz	16/20/24 bits	AUTO ou LPCM	44,1 kHz, 16 bits, LPCM 2 canaux (Downmix à 2 canaux)*	OK
	48/96/192 kHz	16/20/24 bits	AUTO ou LPCM	48 kHz, 16 bits, LPCM 2 canaux (Downmix à 2 canaux)*	OK
PPCM (DVD-A)	44,1/88,2/ 176,4 kHz	16/20/24 bits	AUTO ou LPCM	Aucune	OK
	48/96/192 kHz	16/20/24 bits			
Dolby Digital (-EX) (DVD-V, DVD-A, DVD-VR)	48 kHz	16/18/20 bits	LPCM	48 kHz, 16 bits, Décodée 2 canaux (Downmix à 2 canaux)*	OK
			AUTO	Auto (Max 7,1 canaux)*	OK
DTS (-ES) (CD-DA, DVD-V, DVD-A)	44,1 kHz	16/20/24 bits	LPCM	44,1 kHz, 16 bits Décodée 2 canaux (Downmix à 2 canaux)*	OK
			AUTO	Auto (Max 6,1 canaux)*	OK
	48/96 kHz	16/20/24 bits	LPCM	48 kHz, 16 bits, Décodée 2 canaux (Downmix à 2 canaux)*	OK
			AUTO	Auto (Max 6,1 canaux)*	OK
MPEG1Layer II (VCD, DVD-V, DVD-A, DVD-VR)	44,1 kHz	16 bits	LPCM	44,1 kHz, 16 bits, Décodée 2 canaux*	OK
			AUTO	Auto*	OK
	48 kHz	16 bits	LPCM	48 kHz, 16 bits, Décodée 2 canaux (Downmix à 2 canaux)*	OK
			AUTO	Auto (Max 5,1 canaux)*	OK
MPEG2Layer II (DVD-V, DVD-A, DVD-VR)	44,1 kHz	16 bits	LPCM	44,1 kHz, 16 bits, Décodée 2 canaux*	OK
			AUTO	Auto*	OK
	48 kHz	16 bits	LPCM	48 kHz, 16 bits, Décodée 2 canaux (Downmix à 2 canaux)*	OK
			AUTO	Auto (Max 5,1 canaux)*	OK
MPEG1/2/ 2.5Layer III (MP3, WMA)	32 kHz	16 bits	AUTO ou LPCM	32 kHz, 16 bits, Décodée 2 canaux	OK
	44,1 kHz	16 bits	AUTO ou LPCM	44,1 kHz, 16 bits, Décodée 2 canaux	OK
	48 kHz	16 bits	AUTO ou LPCM	48 kHz, 16 bits, Décodée 2 canaux	OK

* Non reproduite lors de la lecture d'un DVD audio.

Réglage du mode Downmix

Cette fonction est valable pour le son Dolby Digital et DTS.

Désignation du réglage : DOWNMIX MODE

Valeurs du réglage : SURROUND / STEREO

SURROUND : Surround compatible Downmix

STEREO : Downmix stéréo

Réglage de l'écran TV

Utilisez la procédure décrite ci-dessous pour modifier l'écran de sortie en fonction du type de moniteur TV (moniteur arrière) utilisé.

Ce réglage peut également être appliqué à l'IVA-W205.

Si le moniteur arrière n'est pas raccordé, le réglage de l'écran est 16:9.

Désignation du réglage : TV SCREEN

Valeurs du réglage : 4:3 LB / 4:3 PS / 16:9

- Avec certains disques, l'image peut ne pas être réglée à la taille d'écran sélectionnée. (Pour plus d'informations, reportez-vous aux instructions fournies sur l'emballage du disque.)

4:3 LETTER BOX :

Sélectionnez ce réglage lorsque l'appareil est connecté à un moniteur au format 4:3 traditionnel (format d'image d'un téléviseur ordinaire). Des bandes noires peuvent apparaître en haut et en bas de l'écran (lors de la lecture d'un film au format 16:9). La largeur de ces bandes varie en fonction du format de l'image d'origine de la version commerciale du film.



4:3 PAN-SCAN :

Sélectionnez ce réglage lorsque l'appareil est connecté à un moniteur au format 4:3 traditionnel. L'image occupe la totalité de l'écran TV. Néanmoins, en raison des différences de format d'image, certaines parties des extrémités gauche et droite de l'image ne sont pas visibles (lors de la lecture d'un film au format 16:9).



16:9 WIDE :

Sélectionnez ce réglage quand l'appareil est connecté à un téléviseur à écran large. Ce réglage est celui par défaut.



Réglage du code de bonus DVD-A

Certains DVD audio possèdent un groupe en bonus.

Il est possible de mémoriser le code à 4 chiffres du groupe en bonus.

Reportez-vous aux informations portées sur l'emballage du disque pour connaître le code.

Désignation du réglage : BONUS CODE

Valeur du réglage : CODE

1 Appuyez sur [CODE].

L'écran de saisie à 10 chiffres s'affiche.

2 Saisissez le code à 4 chiffres situé sur l'emballage du disque.

3 Appuyez sur [ENT] pour mémoriser le numéro.

- Si le code du groupe en bonus diffère de celui défini dans cette section, l'écran de saisie à 10 chiffres apparaît automatiquement à l'écran. Si un nouveau code est saisi, celui-ci est remplacé.

Réglage du mode de lecture du DVD audio

DVD-A

Pour lire le DVD audio, vous avez le choix entre 3 réglages différents.

Si le disque comporte une partie audio et une partie vidéo, définissez VCAP (Video Capable Audio Player) ou VOFF (Video OFF) pour lire le DVD audio.

Désignation du réglage : DVD-A SETUP

Valeurs du réglage : VIDEO / VCAP / VOFF

VIDEO : Seul le DVD Vidéo est lu si le disque comporte une partie vidéo et une partie audio.

VCAP : Le DVD audio est lu avec la vidéo.

VOFF : Le DVD audio est lu sans la vidéo.

Lecture de données MP3/WMA (File Play Mode)

Lors de l'utilisation de disques contenant à la fois des données audio et des données MP3/WMA.

Désignation du réglage : FILE PLAY MODE

Valeurs du réglage : CD / CMPM

CD : Lit uniquement les données audio sur les disques comportant à la fois des données audio et des données MP3/WMA.

CMPM : Lit uniquement les fichiers MP3/WMA sur des disques comportant à la fois des données audio et des données MP3/WMA.

- Insérez le disque lorsque la lecture est arrêtée et retirez le disque de l'appareil avant le réglage.
- Lorsqu'un changeur CD compatible MP3 est utilisé, ce réglage n'est pas disponible.

Réglage du mode de lecture du CD vidéo

Lorsque vous reproduisez un CD vidéo qui possède une commande de lecture (PBC), vous pouvez activer ou désactiver la fonction PBC.

Désignation du réglage : PBC

Valeurs du réglage : ON / OFF

ON : Le menu PBC s'affiche.

OFF : Le menu PBC ne s'affiche pas.

Configuration RADIO

Réglage de la fonction SEEK (mode Radio HD uniquement)

Après avoir suivi les instructions des étapes 1 à 3 de la section « Pour afficher l'écran du mode General » à la page 33, procédez comme suit.

1 Appuyez sur [SETUP] de l'écran de la source principale.

L'écran de sélection SETUP s'affiche.

2 Appuyez sur [SOURCE]

L'écran de réglage SOURCE SETUP s'affiche.

3 Appuyez sur [>>] sous RADIO SETUP.

L'écran de réglage RADIO SETUP s'affiche.

4 Appuyez sur [ON] ou [OFF] sous DIGITAL SEEK.

ON : SEEK UP/DOWN s'utilise uniquement pour la station radio numérique.

OFF : SEEK UP/DOWN s'utilise les stations radio numériques et analogiques. Toutefois, les signaux les plus puissants ont la priorité lors de la recherche.

Configuration générale

Opération de configuration générale

Pour afficher l'écran du mode General :

Pour visionner une source vidéo, votre véhicule doit être garé et la clé de contact doit être sur la position ACC (allumage) ou ON (marche). Pour cela, procédez comme suit.

- 1 Garez votre véhicule et assurez-vous qu'il soit complètement à l'arrêt. Actionnez le frein à main.
- 2 Gardez les pieds sur le frein, relâchez le frein à main une fois, puis actionnez-le à nouveau.
- 3 Une fois le frein à main à nouveau actionné, relâchez la pédale de frein.

- Pour les véhicules automatiques, placez le levier de commande sur la position d'arrêt.

Le système de verrouillage du mode General est maintenant désactivé. Pour réactiver le mode General, actionnez le frein à main (le contact du véhicule ne doit pas être coupé). Il n'est pas nécessaire de répéter la procédure ci-dessus (étapes 1 à 3 de la section « Pour afficher l'écran du mode General »). Chaque fois que le contact du véhicule est coupé, répétez la procédure décrite à la section « Pour afficher l'écran du mode General ».

Les étapes 1 à 4 ci-dessous sont communes à chaque « Désignation du réglage » de la configuration GENERAL. Consultez chaque section pour plus d'informations.

1 Appuyez sur [SETUP] de l'écran de la source principale.

L'écran de sélection SETUP s'affiche.

2 Appuyez sur [GENERAL].

L'écran de réglage GENERAL SETUP s'affiche.

3 Appuyez sur [OFF], [ON] ou [◀], [▶], etc., sous la désignation souhaitée pour modifier son réglage.

Désignation du réglage :

CLOCK / CLOCK ADJUST / DAYLIGHT SAVING TIME /
DEMONSTRATION / BEEP / AUTO SCROLL /
LED DIMMER LEVEL

4 Appuyez sur [RETURN] pour revenir à l'écran précédent.

Appuyez sur [RETURN] pendant au moins 2 secondes pour revenir à l'écran de la source principale affiché avant le début de l'opération de réglage.

- Ne tournez pas la clé de contact (démarreur) sur la position OFF immédiatement après avoir modifié les réglages du mode général (pendant que le système entre les données automatiquement). Sinon, les réglages ne seront pas modifiés.

Affichage de l'heure

L'indication de l'heure sur l'affichage du moniteur est respectivement activée ou désactivée.

Désignation du réglage : CLOCK

Valeurs du réglage : OFF / ON

Réglage de l'heure

Désignation du réglage : CLOCK ADJUST

Autres désignations de réglage : HOUR / MINUTE / TIME ADJUST

Valeurs du réglage : 1-12 / 0-59 / RESET

HOUR : Réglez les heures.

MINUTE : Réglez les minutes.

RESET : Si l'horloge indique que le temps passé est inférieur à 30 minutes, les minutes indiquent « : 0 » et si elle indique plus de 30 minutes, l'heure avance.

- *Le mode de réglage de l'horloge est annulé lorsque l'alimentation est coupée et lorsque vous appuyez sur [RETURN] ou [CONTROL].*

Réglage de l'heure d'été

Désignation du réglage : DAYLIGHT SAVING TIME

Valeurs du réglage : OFF / ON

OFF : Rétablit l'heure ordinaire.

ON : Active le mode heure d'été. L'heure avance d'une heure.

Fonction de démonstration

Cet appareil possède une fonction de démonstration permettant de présenter les opérations de base des différentes sources sur l'affichage du moniteur.

Désignation du réglage : DEMONSTRATION

Valeurs du réglage : OFF / ON

OFF : Désactive le mode de démonstration.

ON : Active le mode de démonstration pour montrer les opérations de base.

- *L'opération de démonstration est automatiquement répétée jusqu'à ce que la fonction soit désactivée.*

Fonction de guidage sonore

Désignation du réglage : BEEP

Valeurs du réglage : OFF / ON

OFF : Désactive le mode de guidage sonore. Le signal sonore de guidage ne retentit pas sur pression d'une touche de l'appareil.

ON : Active le mode de guidage sonore.

Réglage du défilement

L'affichage en défilement est disponible si vous saisissez le texte du CD, le nom de dossier, le nom de fichier ou les informations de tag.

Désignation du réglage : AUTO SCROLL

Valeurs du réglage : OFF / ON

OFF : Désactive le mode de défilement AUTO. L'affichage en défilement est exécuté dès que la piste change.

ON : Active le mode de défilement AUTO. L'affichage en défilement est répété tant que le mode est activé.

- *L'affichage défile sur l'appareil lorsque l'écran est rempli.*
- *Le nom de la chanson, de l'artiste et de l'album, etc. défilent lorsqu'un iPod est connecté.*
- *Le nom abrégé ou le nom complet de la station, la chanson, l'artiste et le nom de l'album s'affichent en mode HD Radio.*

Réglage du gradateur d'éclairage nocturne des touches

Vous pouvez régler la luminosité de l'éclairage nocturne des touches à l'aide du gradateur.

Désignation du réglage : LED DIMMER LEVEL

Valeurs du réglage : -2 à +2

- *Le réglage est disponible lorsque ON est défini dans « Réglage de la luminosité du rétroéclairage » (page 38).*

Configuration système

Opération de configuration du système

Pour afficher l'écran du mode System :

Pour visionner une source vidéo, votre véhicule doit être garé et la clé de contact doit être sur la position ACC (allumage) ou ON (marche). Pour cela, procédez comme suit.

- 1 Garez votre véhicule et assurez-vous qu'il soit complètement à l'arrêt. Actionnez le frein à main.
- 2 Gardez les pieds sur le frein, relâchez le frein à main une fois, puis actionnez-le à nouveau.
- 3 Une fois le frein à main à nouveau actionné, relâchez la pédale de frein.

- Pour les véhicules automatiques, placez le levier de commande sur la position d'arrêt.

Le système de verrouillage du mode System est maintenant désactivé. Pour réactiver le mode System, actionnez le frein à main (le contact du véhicule ne doit pas être coupé). Il n'est pas nécessaire de répéter la procédure ci-dessus (étapes 1 à 3) de la section « Pour afficher l'écran du mode System ». Chaque fois que le contact du véhicule est coupé, répétez la procédure décrite à la section « Pour afficher l'écran du mode System ».

Les étapes 1 à 4 ci-dessous sont communes à chaque « Désignation du réglage » de la configuration SYSTEM. Consultez chaque section pour plus d'informations.

1 Appuyez sur [SETUP] de l'écran de la source principale.

L'écran de sélection SETUP s'affiche.

2 Appuyez sur [SYSTEM].

L'écran SYSTEM SETUP s'affiche.

3 Appuyez sur [◀], [▶] ou [OFF], [ON], etc., sous la désignation souhaitée pour modifier son réglage.

Désignation du réglage :

IN INT. MUTE / IN INT. ICON / REMOTE SENSOR*4 / CAMERA IN / NAV. IN / NAV. MIX*5 / AUX IN / AUX IN LEVEL*1 / AUX OUT / BLUETOOTH IN / USB ADAPTER / VISUAL KEY*2 / CUSTOMISE KEY / OPTICAL OUT / SUBWOOFER*3

*1 Non affiché si OFF est réglé dans « Réglage du mode AUX » (page 36).

*2 Non affiché si OFF est réglé dans « Réglage du mode de navigation » (page 36).

*3 Ne s'affiche pas si un processeur audio externe est raccordé.

*4 Si vous avez sélectionné ON à la section « Réglage de la sortie image » (page 36), cette valeur est affichée.

*5 Si vous avez sélectionné ON à la section « Réglage du mode de navigation » (page 36), cette valeur est affichée.

4 Appuyez sur [RETURN] pour revenir à l'écran précédent.

Appuyez sur [RETURN] pendant au moins 2 secondes pour revenir à l'écran de la source principale affiché avant le début de l'opération de réglage.

- Ne tournez pas la clé de contact (démarreur) sur la position OFF immédiatement après avoir modifié les réglages du mode système (pendant que le système entre les données automatiquement). Sinon, les réglages ne seront pas modifiés.

Réglage du mode d'interruption de l'appareil externe

Si un adaptateur d'entrée Ai-NET Alpine (KCA-801B) est raccordé à l'IVA-W205, la source auxiliaire peut interrompre la source audio en cours. Par exemple, vous pouvez utiliser un lecteur portable MP3 avec le système audio de votre voiture, même si un changeur CD est raccordé et est en cours de fonctionnement. Le changeur CD se met en veille automatiquement lorsque vous passez sur l'entrée AUX. Pour plus de détails sur l'utilisation du KCA-801B d'Alpine, consultez votre revendeur agréé Alpine.

Désignation du réglage : IN INT. MUTE

Valeurs du réglage : OFF / ON

OFF : Le niveau de volume peut être ajusté en mode d'interruption.

ON : Le son n'est pas reproduit. L'icône réglée dans « Réglage de l'affichage de l'icône d'interruption » s'affiche.

- Pour que cette fonction soit automatique, l'appareil auxiliaire connecté doit avoir un fil d'interruption équipé d'un déclencheur négatif. Sinon, un interrupteur séparé doit être installé pour activer/désactiver manuellement cette fonction.

Réglage de l'affichage de l'icône d'interruption

L'appareil peut afficher l'icône d'un équipement externe tel qu'un téléphone pour vous informer chaque fois qu'il reçoit un appel téléphonique.

Désignation du réglage : IN INT. ICON

Valeurs du réglage : INT / TEL

INT : L'icône INT apparaît sur l'affichage.

TEL : Quand l'appareil externe (téléphone) transmet le signal d'interruption, l'icône du téléphone apparaît sur l'affichage.

Changement de la fonction du capteur de télécommande

Vous pouvez activer ou désactiver le capteur de télécommande de l'unité externe (moniteur, etc.) pour pouvoir commander ou non celle-ci à l'aide de la télécommande.

Désignation du réglage : REMOTE SENSOR

Valeurs du réglage : FRONT / REAR

FRONT : Le capteur de télécommande de cet appareil est activé.

REAR : Le capteur de télécommande du moniteur externe connecté à la prise AUX OUT de cet appareil devient effectif. La télécommande actionne la source connectée aux bornes AUX OUT.

- Le capteur du moniteur arrière à panneau tactile a priorité sur celui de la télécommande. Si vous touchez le moniteur arrière (connecté à la sortie du moniteur arrière Alpine via le câble de commande du moniteur), la commande est exécutée quel que soit le réglage du commutateur du capteur de télécommande. Notez cependant que le capteur de la télécommande réglé est prioritaire si 5 secondes se sont écoulées depuis la dernière pression sur le panneau.
- Lorsqu'un lecteur ou un changeur DVD en option est raccordé et que le capteur de la télécommande est réglé sur REAR, il n'est pas possible d'utiliser certaines touches tactiles ([■] STOP, etc.). Le cas échéant, réglez le capteur de la télécommande sur FRONT.

Réglage de l'entrée de la caméra arrière

Avec une caméra arrière connectée, la vidéo d'affichage arrière est émise sur le moniteur.

Désignation du réglage : CAMERA IN

Valeurs du réglage : OFF / ON

- OFF : La source CAMERA ne s'affiche pas sur l'écran de sélection VISUAL.
 - ON : Même si le levier de changement de vitesse ne se trouve pas sur la position de la marche arrière (R), les images arrière peuvent être reproduites en sélectionnant la source CAMERA.
- *Quand vous êtes sur la position de marche arrière (R), les images arrière sont reproduites en conséquence. Cette fonction n'est effective que si le fil de marche arrière est connecté.*
 - *Pour effectuer le réglage, réglez le mode VISUAL dans la section « Réglage de la touche tactile VISUAL » (page 37).*

Réglage du mode de navigation

Quand un équipement de navigation en option est connecté, réglez ce mode sur ON.

Désignation du réglage : NAV. IN

Valeurs du réglage : OFF / ON

- OFF : La source Navigation n'est pas affichée. Les réglages relatifs à la navigation ne peuvent pas être modifiés à partir de cet équipement.
- ON : La source Navigation est affichée.

Réglage de l'interruption de la navigation

Si un système de navigation Alpine est connecté à l'IVA-W205, le guidage vocal du système de navigation est combiné aux sons de la radio ou du CD.

Désignation du réglage : NAV. MIX

Valeurs du réglage : OFF / ON

- OFF : Le mode d'interruption de la navigation est désactivé.
- ON : Le mode d'interruption de la navigation est activé.

Reportez-vous à la section « Réglage de NAV. Level » sous « Réglage du son » (page 25) pour régler le niveau de volume de l'interruption de la navigation.

- *Le niveau sonore des invites vocales durant le guidage vocal est défini en réglant son volume lorsque les invites sont prononcées. Une fois le message vocal terminé, le volume sonore normal, ainsi que l'écran audio précédent sont rétablis. Le volume de l'invite vocale n'est jamais supérieur au volume d'écoute actuel. Si une annonce de navigation prend le relais lors du réglage du niveau sonore, il est toujours rétabli au niveau actuel quel que soit le réglage du niveau sonore.*
- *Ce réglage est effectif quand NAV. IN est réglé sur ON dans l'écran de la liste SYSTEM.*

Réglage du mode AUX

Désignation du réglage : AUX IN

Valeurs du réglage : OFF / ON / VCR / GAME / TV / EXT. DVD / BLACKBIRD

- OFF : La source AUX n'est pas affichée.
 - ON : La source AUX s'affiche.
- *OFF n'est pas affiché quand un lecteur ou un changeur DVD en option est connecté.*
 - *Quand OFF est sélectionné, les réglages relatifs à la source AUX ne peuvent pas être modifiés à partir de cet équipement.*
 - *Le nom de la source sélectionnée s'affiche au lieu de la source AUX. Sélectionnez SOURCE pour passer au guide de fonctions de chaque mode.*
 - *Seulement si un tuner TV de marque Alpine est connecté, vous pouvez commander le guide des fonctions affiché à partir de cet appareil.*

Réglage du niveau sonore de l'entrée externe

Vous ne pouvez effectuer ce réglage qu'après avoir sélectionné ON à la section « Réglage du mode AUX ».

Désignation du réglage : AUX IN LEVEL

Valeurs du réglage : LOW / HIGH

- LOW : Réduit le niveau sonore de l'entrée externe.
- HIGH : Augmente le niveau sonore de l'entrée externe.

Réglage de la sortie image

Emet l'image de la source sélectionnée sur l'IVA-W205 connecté au moniteur arrière.

Désignation du réglage : AUX OUT

Valeurs du réglage : OFF / ON

- OFF : L'élément « REAR » n'est pas affiché sur l'écran de sélection SOURCE.
- ON : L'élément « REAR » est affiché sur l'écran de sélection SOURCE.
Appuyez sur [REAR] pour basculer vers l'écran de sélection REAR, puis appuyez sur la source de votre choix. L'image source sélectionnée est émise sur le moniteur arrière.

Réglage de la connexion Bluetooth (BLUETOOTH IN)

Désignation du réglage : BLUETOOTH IN

Valeurs du réglage : NAV. / ADAPTER / OFF

- NAV.: Sélectionnez lorsque le système de navigation portable est sélectionné.
L'écran TEL du système de navigation portable est affiché.
 - ADAPTER : Sélectionnez lorsque le système Bluetooth en option est sélectionné.
L'écran TEL de Bluetooth est affiché.
Lorsqu'une interruption externe se produit, l'affichage bascule à l'écran TEL.
 - OFF : Sélectionnez pour ignorer toute interruption externe.
- *Le réglage ne peut pas être effectué si vous avez sélectionné ON à la section « Réglage du mode d'interruption de l'appareil externe » (page 35).*
 - *Pour plus de détails sur le fonctionnement de la fonction Bluetooth, reportez-vous au mode d'emploi du système Bluetooth.*

Réglage de l'adaptateur USB sur ON/OFF

Si un adaptateur USB doit être utilisé, sélectionnez ON.

Désignation du réglage : USB ADAPTER

Valeurs du réglage : OFF / ON

- OFF : N'affiche pas le nom de la source USB sur l'écran de sélection SOURCE.
 - ON : Affiche le nom de la source USB sur l'écran de sélection SOURCE.
- *Si ON est défini même si un changeur CD est connecté, le nom de source sur l'écran de sélection SOURCE passe de CD CHG à USB.*

Réglage de la touche tactile VISUAL

Désignation du réglage : VISUAL KEY

Valeurs du réglage : VISUAL / NAV.

VISUAL : Appuyez sur [VISUAL] pour rappeler l'écran de sélection VISUAL.

NAV.: En appuyant sur [VISUAL], vous basculez directement vers l'écran de navigation.

Réglage de la touche VISUAL sur l'appareil

Il est possible de modifier la fonction de la touche VISUAL de l'appareil.

Désignation du réglage : CUSTOMISE KEY

Valeurs du réglage : AUDIO SETUP / SAT / TEL

AUDIO

SETUP : Maintenez VISUAL enfoncée pendant 2 secondes au moins pour rappeler l'écran AUDIO SETUP.

SAT : Si vous maintenez VISUAL enfoncée pendant au moins 2 secondes lorsqu'un récepteur XM ou SIRIUS est raccordé, le canal d'informations météorologiques ou d'informations routières sera rappelé.

TEL : Si vous maintenez VISUAL enfoncée pendant au moins 2 secondes lorsqu'un système Bluetooth est raccordé, l'écran TEL du Bluetooth sera rappelé.

Réglage de la sortie numérique

Pour connecter un processeur audio à l'aide de la sortie numérique optique, réglez celle-ci sur « ON » en procédant comme suit.

Désignation du réglage : OPTICAL OUT

Valeurs du réglage : OFF / ON

- Ensuite, réglez ACC sur OFF, puis à nouveau sur ON. Le réglage de la sortie numérique est mémorisé.

Activation et désactivation du subwoofer

Désignation du réglage : SUBWOOFER

Valeurs du réglage : OFF / ON

OFF : Désactive la sortie du subwoofer.

ON : Active la sortie du subwoofer.

Configuration de l'affichage

Opération de configuration de l'affichage

Pour afficher l'écran du mode Display :

Pour visionner une source vidéo, votre véhicule doit être garé et la clé de contact doit être sur la position ACC (allumage) ou ON (marche). Pour cela, procédez comme suit.

- 1 Garez votre véhicule et assurez-vous qu'il soit complètement à l'arrêt. Actionnez le frein à main.
- 2 Gardez les pieds sur le frein, relâchez le frein à main une fois, puis actionnez-le à nouveau.
- 3 Une fois le frein à main à nouveau actionné, relâchez la pédale de frein.

- Pour les véhicules automatiques, placez le levier de commande sur la position d'arrêt.

Le système de verrouillage du mode Display est maintenant désactivé. Pour réactiver le mode Display, actionnez le frein à main (le contact du véhicule ne doit pas être coupé). Il n'est pas nécessaire de répéter la procédure ci-dessus (étapes 1 à 3) de la section « Pour afficher l'écran du mode Display ». Chaque fois que le contact du véhicule est coupé, répétez la procédure décrite à la section « Pour afficher l'écran du mode Display ».

Les étapes 1 à 4 ci-dessous sont communes à chaque « Désignation du réglage » de la configuration DISPLAY. Consultez chaque section pour plus d'informations.

- 1 Appuyez sur [SETUP] de l'écran de la source principale.**
L'écran de sélection SETUP s'affiche.
- 2 Appuyez sur [DISPLAY].**
L'écran DISPLAY SETUP s'affiche.
- 3 Appuyez sur [◀], [▶] ou [≫], etc., sous la désignation souhaitée pour modifier son réglage.**

Désignation du réglage :

VISUAL EQ / DIMMER / DIMMER LOW LEVEL / BACKGROUND / AUTO BACKGROUND / DATA DOWNLOAD / BASE COLOR / PULSETOUCH / SCREEN ALIGNMENT

- 4 Appuyez sur [RETURN] pour revenir à l'écran précédent.**
Appuyez sur [RETURN] pendant au moins 2 secondes pour revenir à l'écran de la source principale affiché avant le début de l'opération de réglage.
- Ne tournez pas la clé de contact (démarrateur) sur la position OFF immédiatement après avoir modifié les réglages du mode d'affichage (pendant que le système entre les données automatiquement). Sinon, les réglages ne seront pas modifiés.

Réglage de la luminosité du rétroéclairage

Le rétroéclairage est assuré par une lampe fluorescente intégrée dans l'écran à cristaux liquides. La commande de réglage de l'éclairage détermine la luminosité du rétroéclairage en fonction de la luminosité de l'habitacle afin de faciliter la visualisation.

Désignation du réglage : DIMMER

Valeurs du réglage : OFF / ON / AUTO

- OFF :** Désactivez le mode Gradateur automatique pour conserver la luminosité du rétroéclairage du moniteur.
- ON :** Maintient le rétroéclairage du moniteur à un niveau sombre.
- AUTO :** Adapte automatiquement la luminosité du rétroéclairage du moniteur en fonction de la luminosité interne du véhicule.

- Lorsque ON ou AUTO est réglé, le réglage s'applique également à l'éclairage des touches comme décrit à la section « Réglage du gradateur d'éclairage nocturne des touches » (page 34).

Réglage du niveau de rétroéclairage minimum

Vous pouvez régler la luminosité du rétroéclairage (LOW). Cette fonction peut être utilisée, par exemple, pour modifier la luminosité de l'écran lorsque vous voyagez de nuit.

Désignation du réglage : DIMMER LOW LEVEL

Valeurs du réglage : -15 à +15

Vous pouvez régler entre les niveaux MIN (-15) et MAX (+15). Dès que le minimum ou le maximum est atteint, l'affichage indique respectivement « MIN » ou « MAX ».

Réglage de la texture d'arrière-plan

Vous avez la possibilité de définir un grand choix de textures d'arrière-plan.

Désignation du réglage : BACKGROUND

Valeurs du réglage : MODE1 / MODE2

- Cette opération peut être effectuée après avoir retiré le disque de l'appareil ou lorsque la lecture du disque a cessé.
- Les papiers peints téléchargés depuis « Téléchargement des données BACKGROUND » (page 40) sont rappelés.
- Lorsque vous sélectionnez une source différente du lecteur de disque intégré à cet appareil, et que le lecteur est sélectionné sur le moniteur arrière raccordé à l'appareil, il n'est pas possible d'afficher les textures d'arrière-plan.
- En cas d'affichage d'un message d'erreur (ERROR, HI-TEMP, etc.), l'appareil ne peut pas afficher les textures d'arrière-plan sélectionnées à l'aide de ce réglage.

Réglage automatique des textures d'arrière-plan

La texture de l'arrière-plan change automatiquement chaque fois que vous tournez la clé de contact sur la position OFF, puis que vous la ramenez sur la position ON.

Désignation du réglage : AUTO BACKGROUND

Valeurs du réglage : OFF / ON

- OFF :** Désactive le mode de défilement automatique des textures d'arrière-plan.
- ON :** Active le mode de défilement automatique des textures d'arrière-plan. Chaque fois que vous tournez la clé de contact sur la position OFF, puis que vous la ramenez sur la position ON, les textures de l'arrière-plan changent dans l'ordre suivant :
MODE1 ↔ MODE2

- Les papiers peints téléchargés depuis « Téléchargement des données BACKGROUND » (page 40) sont rappelés.

Modification de la couleur de l'arrière-plan du texte

Vous avez le choix entre 5 couleurs d'affichage différentes pour l'arrière-plan du texte (titre de la source, affichage des menus contextuels, etc.).

Désignation du réglage : BASE COLOR

Valeurs du réglage : MODE 1 à MODE 5

Activation ou désactivation des vibrations du panneau tactile

Vous pouvez activer ou désactiver les vibrations du panneau tactile en cours de fonctionnement.

Désignation du réglage : PULSETOUCH

Valeurs du réglage : OFF / ON

- OFF :** Désactive les vibrations en cours de fonctionnement.
- ON :** Active les vibrations en cours de fonctionnement.

Réglage du panneau tactile

Un réglage est nécessaire lorsque la position de l'affichage sur l'écran LCD et la position des boutons du panneau tactile ne correspondent pas.

Désignation du réglage : SCREEN ALIGNMENT

Valeurs du réglage : / RESET

- 1 Appuyez sur [] sous SCREEN ALIGNMENT. L'écran de réglage s'affiche.
- 2 Appuyez précisément sur la marque dans le coin inférieur gauche de l'écran. L'écran bascule sur l'écran de réglage.
- 3 Appuyez précisément sur la marque dans le coin supérieur droit de l'écran. Le réglage est terminé et l'écran du mode de réglage DISPLAY s'affiche de nouveau.

- Si vous avez appuyé sur un autre endroit que la marque , appuyez sur [RESET] pour restaurer l'écran de réglage au réglage initial.
- Si vous appuyez sur [RETURN] sur l'écran de réglage, aucun réglage n'est effectué et l'écran de réglage DISPLAY est restauré.

VISUAL EQ™ (égaliseur visuel)

Opération du réglage de l'égaliseur visuel (VISUAL EQ)

Les étapes 1 à 4 ci-dessous sont communes à chaque « Désignation du réglage » du réglage VISUAL EQ. Consultez chaque section pour plus d'informations.

1 Une fois les étapes 1 et 2 de la section « Opération de configuration de l'affichage » (page 37) effectuées, appuyez sur [>>>] sous VISUAL EQ. L'écran VISUAL EQ apparaît.

2 Sélectionnez l'option de réglage souhaitée en appuyant sur [▲] ou [▼].

Désignation du réglage :

VISUAL EQ* ↔ BRIGHT ↔ COLOR* ↔ TINT* ↔ CONTRAST ↔ SHARP* ↔ USER MEMORY*

* Le réglage est disponible en mode de source visuelle (écran de navigation excepté).

3 Modifiez le réglage de l'option sélectionnée en appuyant sur [◀] ou [▶].

4 Appuyez sur [RETURN] pour revenir à l'écran précédent.

Appuyez sur [RETURN] pendant au moins 2 secondes pour revenir à l'écran de la source principale affiché avant le début de l'opération de réglage.

Sélection du mode VISUAL EQ (réglage par défaut)

Vous pouvez sélectionner un mode correspondant à l'image du sujet.

Désignation du réglage : VISUAL EQ

Valeurs du réglage : OFF (FLAT) / NIGHT M. / SOFT / SHARP / CONTRAST / P-1 / P-2

OFF (FLAT) : Réglage initial

NIGHT M. : Convient aux films contenant de nombreuses scènes tournées dans l'obscurité.

SOFT : Convient aux CG et aux films d'animation.

SHARP : Convient aux films anciens dont les images ne sont pas très nettes.

CONTRAST : Convient aux films récents.

P-1 : Rappelle le mode VISUAL EQ mémorisé sur le numéro préréglé P-1 à la section « Mémorisation VISUAL EQ » (page 40).

P-2 : Rappelle le mode VISUAL EQ mémorisé sur le numéro préréglé P-2 à la section « Mémorisation VISUAL EQ » (page 40).

- Réglez cette fonction sur OFF pour rétablir le réglage d'origine après avoir sélectionné une valeur de réglage (de NIGHT M. à CONTRAST) et après avoir réglé la luminosité, la teinte de l'image, etc., au niveau souhaité.
- Si vous réglez la luminosité, la teinte de l'image, etc., au niveau souhaité après avoir sélectionné une valeur de réglage (NIGHT M. à CONTRAST), « CUSTOM » apparaît sur l'affichage.

Réglage de la luminosité

Désignation du réglage : BRIGHT

Valeurs du réglage : -15 à +15

Vous pouvez régler le niveau de luminosité entre MIN (-15) et MAX (+15). Dès que le minimum ou le maximum est atteint, l'affichage indique respectivement « MIN » ou « MAX ».

- Lorsqu'un préréglage Visual EQ est sélectionné, la luminosité se règle automatiquement selon l'éclairage intérieur du véhicule, si vous sélectionnez AUTO à la section « Réglage de la luminosité du rétroéclairage » (page 38).

Réglage de la couleur de l'image

Désignation du réglage : COLOR

Valeurs du réglage : -15 à +15

Vous pouvez régler la couleur entre les niveaux MIN (-15) et MAX (+15). Dès que le minimum ou le maximum est atteint, l'affichage indique respectivement « MIN » ou « MAX ».

- Vous ne pouvez régler la couleur que dans les modes navigation, DVD, CD Vidéo et AUX.
- Le réglage de la couleur est impossible si un système de navigation équipé de la fonction RGB est raccordé.

Réglage de la teinte de l'image

Désignation du réglage : TINT

Valeurs du réglage : G15 ~ R15

Réglez la couleur entre G15 et R15. « G MAX » ou « R MAX » s'affiche à la valeur maximum de chaque couleur.

- Vous ne pouvez régler la teinte que dans les modes navigation, DVD, CD vidéo et AUX.
- Le réglage de la teinte est impossible quand un système de navigation équipé de la fonction RGB est connecté.

Réglage du contraste de l'image

Désignation du réglage : CONTRAST

Valeurs du réglage : -15 à +15

Le réglage du contraste s'opère sur une plage de -15 à +15. « LOW » (Bas) et « HIGH » (Haut) sont les valeurs minimale et maximale spécifiées.

Réglage de la qualité de l'image

Désignation du réglage : SHARP

Valeurs du réglage : -15 à +15

Le réglage de la qualité de l'image s'opère sur une plage de -15 à +15. « SOFT » (Doux) et « HARD » (Dur) sont les valeurs minimale et maximale spécifiées.

- Vous ne pouvez régler la qualité de l'image que dans les modes navigation, DVD, CD vidéo et AUX.
- Le réglage de la qualité de l'image ne peut être effectué que lorsqu'un système de navigation équipé de la fonction RGB est connecté.

Mémorisation VISUAL EQ

Vous pouvez mémoriser les réglages effectués à la section « Réglage de la luminosité, de la trame, de la profondeur, du contraste et de la qualité de l'image ».

Désignation du réglage : USER MEMORY

Valeurs du réglage : P-1 / P-2

- 1 Une fois terminé le « Réglage de la luminosité, de la trame, de la profondeur, du contraste et de la qualité de l'image » (pages 39, 40), appuyez sur [◀] ou [▶] sous USER MEMORY, puis sélectionnez le numéro préréglé « P-1 » ou « P-2 » sous lequel les réglages doivent être mémorisés.
 - 2 Après avoir sélectionné un numéro préréglé, appuyez sur [MEMORY].
Le mode VISUAL EQ réglé est mémorisé suite à la procédure ci-dessus.
- Vous pouvez rappeler le mode VISUAL EQ mémorisé ici à partir de P-1 ou P-2 de la section « Sélection du mode VISUAL EQ (réglage par défaut) » (page 39).

Téléchargement

Téléchargement des données BACKGROUND

Vous pouvez télécharger des données (depuis le site Alpine) vers un CD-R/CD-RW (les données sont inscrites dans le dossier racine), puis les stocker sur l'IVA-W205. Pour démarrer le téléchargement de BACKGROUND, accédez à l'URL ci-dessous et suivez les instructions à l'écran.

<http://www.alpine.com> ou <http://www.alpine-europe.com> ou <http://www.alpine.com.au>

- 1 **Insérez le disque CD-R/CD-RW qui contient les données dont vous avez besoin.**
 - 2 **Appuyez sur [◀] ou [▶] dans DATA DOWNLOAD, puis sélectionnez USER1 ou USER2.**
Le papier peint sélectionné peut être changé.
 - 3 **Appuyez sur [⇒] de DATA DOWNLOAD (téléchargement de données).**
La recherche des données du disque commence. Une fois la recherche de données achevée, l'écran de sélection des fichiers de Data Download s'affiche.
 - 4 **Appuyez sur [▲] ou [▼] pour sélectionner le nom de fichier de votre choix.**
 - 5 **Appuyez sur [MEMORY].**
Le téléchargement des données commence. Lorsque le téléchargement s'est effectué correctement, l'écran passe à l'écran DATA DOWNLOAD.
 - 6 **Appuyez sur [RETURN] pour revenir à l'écran précédent.**
Maintenez la touche [RETURN] enfoncée pendant au moins 2 secondes pour revenir à l'écran de la source principale précédent.
- Pour plus de détails sur les procédures de téléchargement, consultez le site Web d'ALPINE.
 - Si vous téléchargez de nouvelles données, celles-ci remplaceront les précédentes.
 - Les données téléchargées ne sont pas effacées lorsque le cordon d'alimentation de la batterie est débranché.
 - Vous pouvez rappeler un papier peint dans « Réglage de la texture d'arrière-plan » (38) ou dans « Réglage automatique des textures d'arrière-plan » (page 38).
 - Lorsque le téléchargement est terminé, retirez le disque.

Configuration du mode SIRIUS

Opération de configuration du mode SIRIUS

Cette opération ne peut être effectuée que lorsqu'un récepteur SIRIUS en option est raccordé.

Pour afficher l'écran du mode Sirius :

Pour visionner une source vidéo, votre véhicule doit être garé et la clé de contact doit être sur la position ACC (allumage) ou ON (marche). Pour cela, procédez comme suit.

- 1 Garez votre véhicule et assurez-vous qu'il soit complètement à l'arrêt. Actionnez le frein à main.
- 2 Gardez les pieds sur le frein, relâchez le frein à main une fois, puis actionnez-le à nouveau.
- 3 Une fois le frein à main à nouveau actionné, relâchez la pédale de frein.

• Pour les véhicules automatiques, placez le levier de commande sur la position d'arrêt.

Le système de verrouillage du mode Sirius est à présent désactivé. Pour réactiver le mode Sirius, actionnez le frein à main (le contact du véhicule ne doit pas être coupé). Il n'est pas nécessaire de répéter la procédure ci-dessus (étapes 1 à 3) de la section « Pour afficher l'écran du mode Sirius ». Chaque fois que le contact du véhicule est coupé, répétez la procédure décrite à la section « Pour afficher l'écran du mode Sirius ».

Les étapes 1 à 3 ci-dessous sont communes à chaque « Désignation du réglage » de la configuration du mode SIRIUS. Consultez chaque section pour plus d'informations.

- 1 Appuyez deux fois sur [P1/3].
Le guide des fonctions change.
- 2 Appuyez sur [A.LIST] dans l'écran principal SIRIUS.
L'écran ALERT SETUP s'affiche.
- 3 Sélectionnez la désignation du réglage de votre choix.

Désignation du réglage :

ALERT LIST / SONG ALERT / GAME ALERT / MY GAME ZONE

- 4 Appuyez sur [RETURN] pour revenir à l'affichage précédent.

Réglage individuel du message vocal d'une chanson, d'un artiste et d'une équipe sportive

Les opérations suivantes permettent de définir si vous souhaitez que le message vocal d'une chanson, d'un artiste ou d'une équipe sportive soit diffusé sur une autre station radio.

Désignation du réglage : ALERT LIST

- 1 Appuyez sur [>>] sous ALERT LIST.
L'affichage bascule vers l'écran ALERT SETUP.
- 2 Appuyez sur [▶] sous la chanson, l'artiste ou l'équipe sportive de votre choix.
- 3 Appuyez sur [ON] du canal sous lequel vous souhaitez recevoir le message vocal d'alerte pour l'activer.
Appuyez sur [OFF] si vous ne souhaitez pas recevoir de message vocal.
Si vous sélectionnez GAME ALERT, appuyez sur [◀] ou [▶] pour sélectionner le type d'interruption (INITIAL/SCORE/OFF).

Activation/désactivation de l'interruption de tous les artistes/chansons

Cette opération vous permet de déterminer si vous souhaitez activer ou désactiver le message vocal reçu de toutes les chansons ou de tous les artistes enregistrés.

Désignation du réglage : SONG ALERT

ON : Les messages vocaux seront reçus.

OFF : Aucun message vocal ne sera reçu.

Réglage du type de message vocal d'une équipe sportive

L'opération suivante permet de régler le type de message vocal d'une équipe sportive mémorisée.

Désignation du réglage : GAME ALERT

- 1 Appuyez sur [ON] sous GAME ALERT.
Le message vocal reçu est activé pour toutes les équipes sportives mémorisées. Si vous appuyez sur [OFF], aucun message vocal ne sera diffusé.
 - 2 Appuyez sur [>>] sous GAME ALERT.
L'affichage bascule vers l'écran GAME ALERT SETUP.
 - 3 Appuyez sur [>>] sous la ligue sélectionnée.
L'écran affiche la liste des équipes de la ligue sélectionnée.
 - 4 Appuyez sur [▶] sous l'équipe de votre choix.
[▶] vire au orange (surbrillance), et la touche de sélection s'affiche.
 - 5 Appuyez sur [◀] ou [▶] sous le type de message vocal de votre choix.
INITIAL : Annonce le début d'une partie.
SCORE : Au début du jeu, le message vocal s'interrompt ; il est rediffusé dès que les scores changent.
- Sélectionnez « NONE » dans la liste si vous ne souhaitez pas mémoriser. L'interruption d'alerte ne se produit pas.

Réglage de l'affichage d'une équipe sportive

Cette opération permet de régler l'écran affichant l'état et les résultats d'une équipe sportive.

Désignation du réglage : MY GAME ZONE

ON : Affiche le score, l'état, etc.

OFF : Affiche uniquement le nom de l'équipe adverse.

Connexion d'un périphérique externe

Processeur audio externe (en option)

Quand un processeur audio externe est connecté à l'appareil, vous pouvez le commander à partir de celui-ci. Cela n'est toutefois pas le cas pour tous les processeurs audio. Effectuez alors ces opérations à partir du processeur. Les instructions d'exemple ci-dessous sont applicables quand un processeur PXA-H700 ou PXA-H701 est connecté à l'appareil. Consultez aussi les instructions d'utilisation du processeur audio raccordé.

- Les ajustements ou réglages effectués sur le processeur audio connecté à l'appareil ne peuvent pas être commandés correctement à partir de celui-ci.
- Les réglages « Réglage des enceintes », « Réglage de la commande des basses » et « Réglage de l'égaliseur graphique » ne sont pas disponibles lorsque le MRA-D550 est connecté. De plus, si le MRA-F350 est connecté, le réglage « Réglage du mode MX » n'est pas disponible. De plus, les valeurs du réglage entre le PXA-H700 et le PXA-H701 diffèrent.
- Cet appareil ne peut pas être raccordé au PXA-H510 ou au PXA-H900.

Pour afficher l'écran de mode du processeur audio :

Pour visionner une source vidéo, votre véhicule doit être garé et la clé de contact doit être sur la position ACC (allumage) ou ON (marche). Pour cela, procédez comme suit.

- 1 Garez votre véhicule et assurez-vous qu'il soit complètement à l'arrêt. Actionnez le frein à main.
- 2 Gardez les pieds sur le frein, relâchez le frein à main une fois, puis actionnez-le à nouveau.
- 3 Une fois le frein à main à nouveau actionné, relâchez la pédale de frein.

- Pour les véhicules automatiques, placez le levier de commande sur la position d'arrêt.

Le système de verrouillage du mode du processeur audio est maintenant désactivé. Pour réactiver le mode du processeur audio, actionnez le frein à main (le contact du véhicule ne doit pas être coupé). Il n'est pas nécessaire de répéter la procédure ci-dessus (étapes 1 à 3) de la section « Pour afficher l'écran de mode du processeur audio ».

Chaque fois que le contact du véhicule est coupé, répétez la procédure décrite à la section « Pour afficher l'écran de mode du processeur audio ».

Procédure de réglage du son Dolby Surround

Effectuez les réglages décrits ci-dessous pour reproduire les sons Dolby Digital et DTS avec davantage de précision.

Procédure de réglage

- 1 **Configuration des enceintes (page 46)**
(Activation/désactivation des enceintes et réglage de leur réponse)



- 2 **Réglage des niveaux des enceintes (page 47)**
(Réglage du niveau de sortie du signal vers les différentes enceintes)



- 3 **Mixage des sons graves vers le canal arrière (page 47)**
(Régularisation du son au niveau du siège arrière par mixage des signaux audio avant avec les signaux des enceintes arrière)



- 4 **Réglage de l'image acoustique (page 47)**
(Réglage de l'image acoustique en vue d'obtenir un son similaire à celui produit lorsque l'enceinte centrale se trouve directement face à l'auditeur)



- 5 **Réglage de la puissance du son à un volume élevé (page 47)**
(Réglage du son énergique avec davantage de puissance en vue d'obtenir un son similaire à celui d'une salle de cinéma)



- 6 **Réglage du niveau DVD (page 47)**
(Réglage du volume (niveau du signal) dans les modes Dolby Digital, Pro Logic II, DTS et PCM)



- 7 **Mémorisation des réglages (page 48)**
(Mémorisation de tous les réglages effectués sur l'IVA-W205 (et pas uniquement ceux mentionnés ci-dessus))

En cas de combinaison des réglages automatiques, etc.

Nous vous recommandons d'effectuer les réglages automatiques avant d'ajuster le son Dolby Surround.

Réglage des enceintes

- 1 Assurez-vous que le mode Defeat est désactivé (page 25).**
- 2 Appuyez sur [SETUP] de l'écran de la source principale.**
L'écran de sélection SETUP s'affiche.
- 3 Appuyez sur [AUDIO].**
L'écran AUDIO SETUP s'affiche.
- 4 Appuyez sur [>>] sous A.PROC.**
L'écran de la liste A.PROCESSOR s'affiche.
- 5 Appuyez sur [>>] sous SPEAKER SELECT.**
L'écran de sélection SPEAKER s'affiche.
- 6 Réglez l'enceinte raccordée en appuyant sur les touches [◀], [▶] ou [ON], [OFF] correspondantes.**
FRONT1 : OFF/FULL (plage complète)/TW (Tweeter)
FRONT2 : OFF/ON
REAR : OFF/ON
CENTER : OFF/ON
SUBW.: OFF/MONO/STEREO
- 7 Appuyez sur [RETURN] pour revenir à l'écran précédent.**
 - Réglez l'enceinte qui n'est pas connectée sur OFF.
 - Les réglages ci-dessus peuvent être effectués même si l'enceinte est réglée sur OFF dans « Configuration des enceintes » (page 46).
 - Pour utiliser le subwoofer en mode MONO alors que le PXA-H700 ou PXA-H701 est raccordé, raccordez le subwoofer à la borne de sortie subwoofer du PXA-H700 ou PXA-H701.

Réglage du mode MX du processeur audio externe

Avant d'exécuter les opérations ci-dessous, réglez le mode MX (Media Xpander) du PXA-H700 sur « AUTO » lorsque celui-ci est raccordé.

- 1 Assurez-vous que le mode Defeat est désactivé.**
- 2 Appuyez sur [SETUP] de l'écran de la source principale.**
L'écran de sélection SETUP s'affiche.
- 3 Appuyez sur [AUDIO].**
L'écran AUDIO SETUP s'affiche.
- 4 Appuyez sur [>>] sous A.PROC.**
L'écran de la liste A.PROCESSOR s'affiche.
- 5 Sélectionnez ON ou OFF sous MX en appuyant sur [ON] ou [OFF] sous MEDIA XPANDER.**
OFF : Désactive l'effet MX pour toutes les sources de musique.
ON : Active le mode MX spécifié.
- 6 Appuyez sur [>>] après avoir sélectionné ON.**
L'écran de réglage de MEDIA XPANDER s'affiche.

7 Appuyez sur [◀] ou [▶] du mode MX souhaité.

- Le niveau de la source musicale (telle qu'un CD ou une émission radio, à l'exception de la radio AM) peut être réglé.

MX CD (OFF, CD MX 1 à 3)

Le mode CD traite de grandes quantités de données. Ces données servent à reproduire clairement le son sur la base de la quantité de données.

MX CPM (OFF, CPM MX 1 à 3) / MX SAT (OFF, SAT MX 1 à 3)

Ce réglage corrige les informations omises lors de la compression. Cela permet de reproduire un son parfaitement équilibré, proche de l'original.

MX FM (OFF, FM MX 1 à 3)

Ce réglage produit des sons de fréquences moyennes à hautes avec plus de clarté et produit des sons bien équilibrés sur toutes les gammes d'ondes.

MX DVD (OFF, MOVIE MX1 à 2)

Ce réglage reproduit plus clairement la partie des dialogues du film.

(DVD MUSIC)

Ce disque contient une grande quantité de données telles qu'une vidéo musicale. MX utilise ces données pour reproduire le son de façon précise.

MX AUX (OFF, CPM MX, MOVIE MX, MUSIC MX)

Sélectionnez le mode MX (CPM, MUSIC ou MOVIE) qui correspond au support connecté.

8 Appuyez sur [RETURN] pour revenir à l'écran précédent.

- Le contenu du mode MX réglé ici est reflété vers le PXA-H700 ou PXA-H701.
- La sélection du réglage OFF désactive l'effet MX de chaque mode MX.
- Chaque source musicale, notamment la radio, le CD et le MP3, peut posséder son propre réglage MX.
- Le mode MX ne fonctionne pas lorsque MX est réglé sur ON pour la radio AM.
- MX CPM s'applique pour MP3/WMA et iPod.
- MX SAT s'applique à XM, SIRIUS et HD Radio.
- Le réglage MX ne peut être effectué que si une source est sélectionnée.

Réglage du mode X-OVER

- 1 Assurez-vous que le mode Defeat est désactivé.**
- 2 Appuyez sur [SETUP] de l'écran de la source principale.**
L'écran de sélection SETUP s'affiche.
- 3 Appuyez sur [AUDIO].**
L'écran AUDIO SETUP s'affiche.
- 4 Appuyez sur [>>] sous A.PROC.**
L'écran de la liste A.PROCESSOR s'affiche.
- 5 Appuyez sur [◀] ou [▶] de X-OVER pour sélectionner L/R ou L+R.**
L/R : Différentes valeurs de réglage peuvent être définies pour les canaux gauche et droit.
L+R : Définit des valeurs de réglage identiques pour les canaux gauche et droit.
- 6 Appuyez sur [>>] sous X-OVER.**
Une liste des enceintes sur l'écran X-OVER s'affiche.
- 7 Appuyez sur [>>] pour régler l'enceinte.**
L'écran bascule sur l'écran de X-OVER à régler.

8 Réglez le recouvrement de votre choix.

Sélection de la fréquence de coupure

Appuyez sur [◀] ou [▶] sous **FREQ.**, puis sélectionnez la fréquence de coupure (point de recouvrement).

Les largeurs de bande susceptibles d'être ajustées varient en fonction de l'enceinte (canal).

Réglage du niveau

Appuyez sur [◀] ou [▶] sous **LEVEL**, puis réglez le niveau HPF ou LPF.

Réglage de la pente

Appuyez sur [◀] ou [▶] sous **SLOPE**, puis réglez la pente HPF ou LPF.

9 Appuyez sur [RETURN] pour revenir à l'écran précédent.

- Lorsque l'enceinte est réglée sur le mode « OFF », il vous sera impossible de configurer le X-OVER pour cette enceinte. Reportez-vous à la section « Réglage des enceintes » (page 43).
- Contrôlez les fréquences de lecture des enceintes connectées avant de procéder au réglage.
- Pour protéger les enceintes, il n'est pas possible de désactiver (OFF) le filtre passe-bas du subwoofer (la pente demeure inchangée).
- La pente de HPF ne peut pas être désactivée si vous sélectionnez l'enceinte d'aigus (TW) pour FRONT1. De plus, le subwoofer ne peut être réglé que si vous avez sélectionné STEREO.

Réglage de la correction manuelle du temps (TCR)

En raison des conditions particulières de l'habitacle du véhicule, il peut y avoir d'importantes différences de distances entre les diverses enceintes et la position d'écoute. Cette fonction vous permet néanmoins de calculer vous-même les valeurs de correction optimales et de supprimer les erreurs de temps au niveau de la position d'écoute.

- 1 Assurez-vous que le mode Defeat est désactivé (page 25).
- 2 Prenez la position d'écoute (asseyez-vous sur le siège du conducteur, par exemple) et mesurez la distance (en mètres) entre votre tête et chaque enceinte.
- 3 Calculez la différence de distance entre l'enceinte la plus éloignée et les autres enceintes.

$$L = \begin{aligned} & \text{(distance de l'enceinte la plus éloignée)} \\ & - \text{(distance des autres enceintes)} \end{aligned}$$

- 4 Divisez les distances calculées pour les différentes enceintes par la vitesse du son (343 m/s à une température de 20°C).

Cette valeur est celle de la correction du temps des différentes enceintes.

Exemples concrets

Ici, nous calculons la valeur de correction du temps pour l'enceinte avant gauche dans le schéma ci-dessus.

Conditions :

Distance entre l'enceinte la plus éloignée et la position d'écoute : 2,25 m (88-3/4")

Distance entre l'enceinte avant gauche et la position d'écoute : 0,5 m (20")

Calcul :

$$L = 2,25 \text{ m (88-3/4")} - 0,5 \text{ m (20")} = 1,75 \text{ m (68-3/4")}$$

$$\text{Correction du temps} = 1,75 \div 343 \times 1\,000 = 5,1 \text{ (ms)}$$

Autrement dit, en réglant la valeur de correction du temps pour l'enceinte avant gauche sur 5,1 (ms), vous définissez une distance virtuelle identique à celle de l'enceinte la plus éloignée.

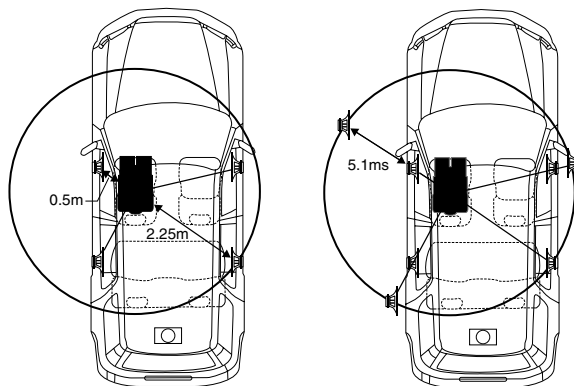

Le son n'est pas équilibré, car la distance entre la position d'écoute et les différentes enceintes varie. La différence de distance entre l'enceinte avant gauche et l'enceinte arrière droite est de 1,75 m (68-3/4").

La correction du temps élimine les différences de temps requises pour que le son atteigne la position d'écoute depuis les différentes enceintes. Le réglage de la correction du temps de l'enceinte avant gauche sur 5,1 ms permet de coordonner la distance entre la position d'écoute et l'enceinte.

- 5 Appuyez sur [SETUP] de l'écran de la source principale.

L'écran de sélection SETUP s'affiche.

- 6 Appuyez sur [AUDIO].

L'écran AUDIO SETUP s'affiche.

- 7 Appuyez sur [➤] sous A.PROC.

L'écran de la liste A.PROCESSOR s'affiche.

- 8 Appuyez sur [◀] ou [▶] sous T.CORR.

Sélectionnez L/R ou L+R.

L/R : Différentes valeurs de réglage peuvent être définies pour les canaux gauche et droit.

L+R : Définit des valeurs de réglage identiques pour les canaux gauche et droit.

- 9 Appuyez sur [➤] sous T.CORR.

L'écran de réglage T.CORR s'affiche.

- 10 Réglez la valeur de correction du temps (0,00 à 20,00 ms) de l'enceinte souhaitée en appuyant sur la touche [◀] ou [▶] correspondante (1 pas = 0,05 ms).

- 11 Appuyez sur [RETURN] pour revenir à l'écran précédent.

- Lorsque l'enceinte est réglée sur le mode « OFF », il est impossible de régler le TCR pour cette enceinte. Reportez-vous à la section « Réglage des enceintes » (page 43).
- La valeur de réglage de FRONT2 (enceintes), définie en mode de correction du temps, est également appliquée aux enceintes avant à la section « Réglage de l'accentuation des graves » (page 46).
- Le réglage (AUTO TCR) ne peut pas être réglé automatiquement sur cet appareil.

Changement de phase

- 1 **Assurez-vous que le mode Defeat est désactivé.**
- 2 **Appuyez sur [SETUP] de l'écran de la source principale.**
L'écran de sélection SETUP s'affiche.
- 3 **Appuyez sur [AUDIO].**
L'écran AUDIO SETUP s'affiche.
- 4 **Appuyez sur [>>] sous A.PROC.**
L'écran de la liste A.PROCESSOR s'affiche.
- 5 **Appuyez sur [>>] sous PHASE.**
L'écran de réglage PHASE s'affiche.
- 6 **Changez la phase (0° ou 180°) en appuyant sur [◀] ou [▶] de l'enceinte souhaitée.**
- 7 **Appuyez sur [RETURN] pour revenir à l'écran précédent.**

Réglages de l'égaliseur graphique

L'égaliseur graphique permet de modifier le son à l'aide de 31 bandes pour chaque enceinte avant (gauche et droite), arrière (gauche et droite) et centrale. 10 autres bandes sont disponibles pour le subwoofer. Cela vous permet de personnaliser le son en fonction de vos préférences.

- 1 **Assurez-vous que le mode Defeat est désactivé.**
- 2 **Appuyez sur [SETUP] de l'écran de la source principale.**
L'écran de sélection SETUP s'affiche.
- 3 **Appuyez sur [AUDIO].**
L'écran AUDIO SETUP s'affiche.
- 4 **Appuyez sur [>>] sous A.PROC.**
L'écran de la liste A.PROCESSOR s'affiche.
- 5 **Sélectionnez L/R ou L+R en appuyant sur [◀] ou [▶] sous G-EQ.**
L/R : Différentes valeurs de réglage peuvent être définies pour les canaux gauche et droit.
L+R : Définit des valeurs de réglage identiques pour les canaux gauche et droit.
Ce réglage est désactivé si vous réglez l'égaliseur paramétrique.
- 6 **Appuyez sur [>>] sous G-EQ (égaliseur graphique).**
L'écran de la liste G-EQ s'affiche.
- 7 **Appuyez sur [>>] de l'enceinte souhaitée (canal).**
L'écran de réglage de G-EQ s'affiche.
- 8 **Réglez le G-EQ de votre choix.**

Réglage du niveau

Appuyez sur [◀] ou [▶] sous la fréquence de votre choix pour régler le niveau.

- 9 **Appuyez sur [RETURN] pour revenir à l'écran précédent.**

- Lorsque l'enceinte est réglée sur le mode « OFF », il est impossible de régler l'égaliseur graphique pour cette enceinte. Reportez-vous à la section « Réglage des enceintes » (page 43).
- Contrôlez les plages de fréquences de lecture des enceintes connectées avant de régler l'égaliseur graphique. Si la gamme de fréquences de lecture de l'enceinte est comprise entre 55 Hz et 30 kHz, par exemple, le réglage de la bande de 40 Hz ou 20 Hz est sans effet. En outre, vous risquez de surcharger les enceintes et de les endommager.
- Quand vous réglez l'égaliseur graphique, les réglages de l'égaliseur paramétrique ne sont pas effectifs.

Réglages de l'égaliseur paramétrique

Les bandes de fréquences de l'égaliseur graphique sont fixes. Il s'avère donc extrêmement difficile de corriger les pointes et les chutes indésirables à des fréquences spécifiques. La fréquence centrale de l'égaliseur paramétrique peut être réglée sur ces fréquences spécifiques. Vous pouvez ensuite régler avec précision la largeur de bande (Q) et le niveau, de manière indépendante, pour réaliser les corrections nécessaires. L'égaliseur paramétrique est une fonction évoluée destinée aux audiophiles passionnés.

- 1 **Assurez-vous que le mode Defeat est désactivé.**
- 2 **Appuyez sur [SETUP] de l'écran de la source principale.**
L'écran de sélection SETUP s'affiche.
- 3 **Appuyez sur [AUDIO].**
L'écran AUDIO SETUP s'affiche.
- 4 **Appuyez sur [>>] sous A.PROC.**
L'écran de la liste A.PROCESSOR s'affiche.
- 5 **Sélectionnez L/R ou L+R en appuyant sur [◀] ou [▶] sous P-EQ.**
L/R : Différentes valeurs de réglage peuvent être définies pour les canaux gauche et droit.
L+R : Définit des valeurs de réglage identiques pour les canaux gauche et droit.
Ce réglage est désactivé si vous réglez l'égaliseur graphique.
- 6 **Appuyez sur [>>] sous P-EQ (égaliseur paramétrique).**
L'écran de la liste P-EQ s'affiche.
- 7 **Appuyez sur [>>] de l'enceinte souhaitée (canal).**
L'écran de réglage P-EQ s'affiche.
- 8 **Réglez le P-EQ de votre choix.**

Sélection de la bande

Appuyez sur [◀] ou [▶] sous BAND pour sélectionner la bande de votre choix.

Réglage de la fréquence

Appuyez sur [◀] ou [▶] sous FREQ. pour régler la fréquence de la bande sélectionnée.

Réglage du niveau

Appuyez sur [◀] ou [▶] sous LEVEL pour régler le niveau de la bande sélectionnée.

Réglage de la largeur de bande

Appuyez sur [◀] ou [▶] sous Q. pour sélectionner la largeur de bande.

9 Appuyez sur [RETURN] pour revenir à l'écran précédent.

- Lorsque l'enceinte est réglée sur le mode « OFF », il est impossible de régler l'égaliseur paramétrique pour cette enceinte. Reportez-vous à la section « Réglage des enceintes » (page 43).
- Il n'est pas possible de régler les fréquences des bandes adjacentes à moins de 7 pas.
- Contrôlez les plages de fréquences de lecture des enceintes connectées avant de régler l'égaliseur graphique. Si la gamme de fréquences de lecture de l'enceinte est comprise entre 55 Hz et 30 kHz, par exemple, le réglage de la bande de 40 Hz ou 20 Hz est sans effet. En outre, vous risquez de surcharger les enceintes et de les endommager.
- Quand vous réglez l'égaliseur paramétrique, les réglages de l'égaliseur graphique ne sont pas effectifs.

Réglage de la commande des basses

1 Assurez-vous que le mode Defeat est désactivé (page 25).

2 Appuyez sur [SETUP] de l'écran de la source principale.

L'écran de sélection SETUP s'affiche.

3 Appuyez sur [AUDIO].

L'écran AUDIO SETUP s'affiche.

4 Appuyez sur [>>] sous A.PROC.

L'écran de la liste A.PROCESSOR s'affiche.

5 Appuyez sur [>>] sous BASS SOUND CONT.

L'écran BASS SOUND CONT. s'affiche.

Réglage BASS COMP.

Vous pouvez régler le son des basses fréquences à votre convenance.

6 Appuyez sur [◀] ou sur [▶] sous BASS COMP. pour sélectionner le mode souhaité.

Comme le niveau des basses augmente dans l'ordre MODE1 → 2 → 3, vous pouvez bénéficier des meilleures basses fréquences.

Sélectionnez OFF lorsque le réglage est inutile.

Appuyez sur [RETURN] pour revenir à l'écran précédent.

Réglage de l'accentuation des graves

L'utilisation du nombre de pas spécifiée précédemment (différence de temps) vous permet de régler une différence de temps entre les enceintes avant-arrière/gauche-droite. Cela permet d'effectuer une correction du temps à votre convenance. Une correction de temps audible peut être obtenue avec un retard initial de 0,1 ms pour chaque pas de 0 à 200.

6 Réglez la valeur de retard à l'avant et à l'arrière et sur la droite et la gauche de l'enceinte souhaitée en appuyant sur la touche [◀] ou [▶] correspondante.

- Tous les réglages de l'accentuation des graves s'appliquent également à la correction du temps (page 44).
- Appuyez sur [RETURN] pour revenir à l'écran précédent.

Configuration des enceintes

Le PXA-H700 ou PXA-H701 peut être réglé en fonction de la gamme de fréquences de lecture de vos enceintes.

Contrôlez la gamme de fréquences de lecture des enceintes (subwoofer exclu) avant d'exécuter cette opération pour vérifier si les enceintes peuvent reproduire des basses fréquences (d'environ 80 Hz ou moins).

- Pendant que vous effectuez ce réglage, évitez d'arrêter, d'interrompre ou de changer de disque, d'avancer, de revenir en arrière ou de changer le canal audio de l'appareil. Le réglage est annulé si vous modifiez l'état du mode de décodage.

1 Assurez-vous que le mode Defeat est désactivé.

2 Appuyez sur [SETUP] de l'écran de la source principale.

L'écran de sélection SETUP s'affiche.

3 Appuyez sur [AUDIO].

L'écran AUDIO SETUP s'affiche.

4 Appuyez sur [>>] sous A.PROC.

L'écran de la liste A.PROCESSOR s'affiche.

5 Appuyez sur [>>] sous SPEAKER SETUP.

L'écran de réglage SPEAKER SETUP s'affiche.

6 Sélectionnez les caractéristiques d'enceinte en appuyant sur [◀], [▶] du réglage d'enceinte souhaité.

OFF*1 : Lorsqu'aucune enceinte n'est connectée.

SMALL : Quand une enceinte qui ne peut pas reproduire des basses fréquences (80 Hz ou moins) est connectée.

LARGE*2 : Quand une enceinte capable de reproduire des basses fréquences (80 Hz ou moins) est connectée.

*1 Il n'est pas possible de régler les enceintes avant sur « OFF ».

*2 Si les enceintes avant sont réglées sur « SMALL », les enceintes arrière et centrale ne peuvent pas être réglées sur « LARGE ».

- Le subwoofer ne peut être réglé que sur ON/OFF.
- Si l'enceinte centrale est réglée sur « OFF », ses signaux audio sont ajoutés à la sortie des signaux audio des enceintes avant.
- Si vous réglez la réponse de l'enceinte sur « OFF », réglez aussi l'enceinte proprement dite sur « OFF » (page 43).
- Effectuez le réglage pour toutes les enceintes (« avant », « centrale », « arrière » et « subwoofer »). Sinon, le son risque de ne pas être équilibré.
- Lorsque l'enceinte centrale est réglée sur « OFF », le réglage n'est pas effectif, même si l'enceinte centrale est configurée avec cette fonction.
- En changeant les réglages de chaque enceinte, il risque de se produire un changement de sortie des autres enceintes en raison des exigences de réglage.
- Lors de l'utilisation de PRO LOGIC II, si l'enceinte arrière est réglée sur « LARGE », le subwoofer n'émettra aucun son.

Réglage du Dolby Digital

- 1 Assurez-vous que le mode Defeat est désactivé.**
- 2 Appuyez sur [SETUP] de l'écran de la source principale.**
L'écran de sélection SETUP s'affiche.
- 3 Appuyez sur [AUDIO].**
L'écran AUDIO SETUP s'affiche.
- 4 Appuyez sur [>>] sous A.PROC.**
L'écran de la liste A.PROCESSOR s'affiche.
- 5 Appuyez sur [>>] de MULTI CH SETUP.**
L'écran de MULTI CH SETUP apparaît.
Effectuez les réglages ci-dessous comme souhaité.

Réglage de l'image acoustique (BI-PHANTOM)

Dans la plupart des installations, l'enceinte centrale doit être positionnée directement entre le conducteur et le passager avant. Cette fonction distribue les informations du canal central aux enceintes gauche et droite et crée ainsi une image acoustique donnant l'impression qu'une enceinte centrale se trouve directement face à chaque auditeur. Cela crée une image acoustique qui simule une enceinte centrale directement en face de chaque auditeur. Néanmoins, si vous réglez la largeur de bande de l'enceinte centrale sur PL II MUSIC (reportez-vous à la section « Utilisation du mode Pro Logic II », page 48) cette fonction est sans effet.

- Pendant que vous effectuez ce réglage, évitez d'arrêter, d'interrompre ou de changer de disque, d'avancer, de revenir en arrière ou de changer le canal audio de l'appareil. Le réglage est annulé si vous modifiez l'état du mode de décodage.*
Appuyez sur [◀] ou [▶] sous BI-PHANTOM pour régler le niveau.
Vous pouvez régler le niveau entre -5 et +5. Plus le niveau est élevé, plus la position de l'enceinte centrale est décalée sur les côtés.
La fonction BI-PHANTOM est désactivée si vous appuyez sur [OFF].
- Ce réglage est effectif si l'enceinte centrale est réglée sur SMALL ou LARGE dans la configuration des enceintes.*
- Ce réglage n'est pas effectif si l'enceinte est réglée sur CENTER OFF à la section « Réglage des enceintes » (page 43).*

Mixage des sons graves vers le canal arrière (REAR MIX)

Cette fonction mixe les signaux audio du canal avant à la sortie des signaux audio des enceintes arrière pour améliorer le son au niveau du siège arrière du véhicule.

- Pendant que vous effectuez ce réglage, évitez d'arrêter, d'interrompre ou de changer de disque, d'avancer, de revenir en arrière ou de changer le canal audio de l'appareil. Le réglage est annulé si vous modifiez l'état du mode de décodage.*
Appuyez sur [◀] ou [▶] sous REAR MIX pour régler le niveau.
Le niveau peut être réglé sur 5 pas : -6, -3, 0, +3 et +6. Plus le niveau est élevé, plus la quantité de graves reproduite à partir des enceintes arrière est importante. (L'effet varie néanmoins en fonction du logiciel (DVD, etc.))
La fonction REAR MIX est désactivée si vous appuyez sur [OFF].
- Ce réglage n'est pas effectif lorsque les enceintes arrière sont réglées sur « OFF ».*
- Pour les signaux PCM linéaires, la voix est reproduite à partir de l'enceinte arrière, quel que soit le réglage de REAR FILL et REAR MIX.*

Réglage de la puissance du son à un volume élevé (LISTENING MODE)

Le mode Dolby Digital comprime la gamme dynamique pour obtenir un son puissant à des niveaux de volume ordinaires. Cette compression peut être annulée pour obtenir un son énergique avec davantage de puissance, similaire à celui d'une salle de cinéma. Cette fonction n'est disponible qu'avec le mode Dolby Digital.

Appuyez sur [◀] ou [▶] sous LISTENING MODE pour sélectionner STD ou MAX.

STD : Pour un son puissant à des niveaux de volume ordinaires
MAX.: Pour un son puissant à des niveaux de volume élevés

- Maintenez le volume à un niveau qui ne couvre pas les sons à l'extérieur du véhicule.*

Réglage des niveaux des enceintes (OUTPUT LEVEL)

Les tonalités de test facilitent les réglages du volume des différentes enceintes. Quand les niveaux sont égaux, une forte sensation de présence peut être perçue à partir des différentes enceintes à la position d'écoute.

- Pendant que vous effectuez ce réglage, évitez d'arrêter, d'interrompre ou de changer de disque, d'avancer, de revenir en arrière ou de changer le canal audio de l'appareil. Le réglage est annulé si vous modifiez l'état du mode de décodage.*
 - Appuyez sur [ON] sous OUTPUT LEVEL.
La sortie de la tonalité de test est répétée pour chaque canal des différentes enceintes. Cette répétition s'effectue dans l'ordre illustré ci-dessous.
Si vous n'effectuez aucune opération pendant 2 secondes, le canal passe au suivant.
Gauche → Centre → Droit → Surround droit → Surround gauche → Gauche
 - Lorsque la tonalité de test est émise par les enceintes, appuyez sur [◀] ou [▶] sous OUTPUT LEVEL pour équilibrer la sortie de toutes les enceintes.
 - La plage de réglage des différentes enceintes est de -10 dB - +10 dB.
 - Basez les réglages sur les enceintes avant.
 - Appuyez à nouveau sur [ON] pour désactiver.
- Si une enceinte est réglée sur OFF, vous ne pouvez pas régler son niveau. Reportez-vous à la section « Configuration des enceintes » (page 46).*

Réglage du niveau DVD

Vous pouvez régler le volume (niveau du signal) des modes Dolby Digital, Dolby PL II, DTS et PCM.

- Pendant que vous effectuez ce réglage, évitez d'arrêter, d'interrompre ou de changer de disque, d'avancer, de revenir en arrière ou de changer le canal audio de l'appareil. Le réglage est annulé si vous modifiez l'état du mode de décodage.*

- 1 Assurez-vous que le mode Defeat est désactivé.**
- 2 Appuyez sur [SETUP] de l'écran de la source principale.**
L'écran de sélection SETUP s'affiche.
- 3 Appuyez sur [AUDIO].**
L'écran AUDIO SETUP s'affiche.
- 4 Appuyez sur [>>] sous A.PROC.**
L'écran de la liste A.PROCESSOR s'affiche.
- 5 Appuyez sur [>>] sous DVD LEVEL.**
L'écran de la liste DVD LEVEL s'affiche.

- 6 Réglez le niveau en appuyant sur [◀] ou [▶] du mode de réglage souhaité.**
Le niveau peut être réglé sur une plage de -5 dB à +5 dB.

Mémorisation des réglages

Vous pouvez mémoriser les ajustements ou les réglages.
Le contenu susceptible d'être mémorisé varie en fonction du processeur audio utilisé.

- 1 Assurez-vous que le mode Defeat est désactivé (page 25).**
 - 2 Appuyez sur [MEMORY] au niveau de l'affichage de la liste A.PROCESSOR.**
 - 3 Appuyez sur l'une des touches de pré-réglage [P.SET 1] à [P.SET 6] de l'écran de la liste A.PROCESSOR dans les 5 secondes.**
Le contenu du réglage est mémorisé.
- *Le contenu mémorisé n'est pas effacé lorsque le cordon d'alimentation de la batterie est débranché.*

Rappel d'un pré-réglage

- 1 Assurez-vous que le mode Defeat est désactivé.**
 - 2 Appuyez sur l'une des touches de pré-réglage [P.SET 1] à [P.SET 6] de l'écran de la liste A.PROCESSOR pour sélectionner la mémoire pré-réglée.**
- *Le rappel du pré-réglage peut prendre quelques instants.*

Utilisation du mode Pro Logic II

Le traitement Pro Logic peut être appliqué aux signaux de musique enregistrés sur deux canaux pour obtenir un son surround Dolby Pro Logic II. Pour les signaux Dolby Digital et DTS à deux canaux, une fonction « REAR FILL » est également disponible pour reproduire les signaux du canal avant vers le canal arrière.

- 1 Assurez-vous que le mode Defeat est désactivé.**
- 2 Appuyez sur [SETUP] de l'écran de la source principale.**
L'écran de sélection SETUP s'affiche.
- 3 Appuyez sur [AUDIO].**
L'écran AUDIO SETUP s'affiche.
- 4 Appuyez sur [≫] sous A.PROC.**
L'écran de la liste A.PROCESSOR s'affiche.
- 5 Appuyez sur [≫] sous DOLBY PLII/REAR FILL.**
L'écran de réglage DOLBY PLII/REAR s'affiche.
- 6 Appuyez sur [◀] ou [▶] sous DOLBY PLII/REAR pour sélectionner le mode souhaité.**

PL II MOVIE : Convient pour les émissions TV stéréo et tous les programmes encodés en Dolby Surround. Ce réglage améliore la directivité du champ sonore jusqu'à ce qu'elle soit proche de celle du son discret du canal-5.1.

PL II MUSIC : Peut être utilisé avec tous les enregistrements de musique en stéréo et fournit un champ sonore large et profond.

OFF : Désactive la fonction DOLBY PL II.

Si PL II MUSIC est sélectionné, vous pouvez ajuster la largeur de l'enceinte centrale en procédant comme suit.

Cette fonction offre une position vocale optimale en réglant la position du canal central entre l'enceinte centrale et l'enceinte G/D. (Les réglages effectués à la section « Réglage de l'image acoustique (BI-PHANTOM) » (page 47), ne sont pas effectifs si cette fonction est activée.)

Appuyez sur [◀] ou [▶] de CENTER WIDTH CONT pour régler le niveau.

Le niveau peut être réglé entre ± 0 à +7. Lorsque le niveau augmente, la position du canal central se déplace de la position de l'enceinte centrale vers les deux côtés. Appuyez sur [OFF] de CENTER WIDTH CONT pour désactiver la commande de largeur de l'enceinte centrale.

- *Ce réglage est effectif si l'enceinte centrale est réglée sur SMALL ou LARGE dans la configuration des enceintes.*
- **Fonction « REAR FILL » :**
Selon les signaux d'entrée, il se peut que le son ne puisse être reproduit qu'à partir des enceintes avant. Dans ce cas, utilisez la fonction « REAR FILL » pour reproduire aussi les signaux à partir des enceintes arrière.
- *Pendant que vous effectuez ce réglage, évitez d'arrêter, d'interrompre ou de changer de disque, d'avancer, de revenir en arrière ou de changer le canal audio de l'appareil. Le réglage est annulé si vous modifiez l'état du mode de décodage.*
- *Ce réglage n'est pas effectif si l'enceinte est réglée sur CENTER OFF à la section « Réglage des enceintes » (page 43).*
- *Cette fonction n'est disponible qu'avec des signaux à deux canaux. Elle n'est pas effective quand les signaux entrés sont des signaux DTS du canal 5.1 ou Dolby Digital.*
- *Si vous réglez REAR FILL quand REAR MIX est réglé sur ON, le son du réglage Rear Fill ne change pas, car REAR MIX a la priorité quand le décodeur à deux canaux utilisé n'est pas de type PCM linéaire.*
- *Pour les signaux PCM linéaires, la voix est reproduite à partir de l'enceinte arrière, quel que soit le réglage de REAR FILL et REAR MIX.*
- *Appuyez sur [RETURN] pour revenir à l'écran précédent.*

Réglage PCM linéaire

Pendant la lecture de disques enregistrés en mode PCM linéaire, vous pouvez régler la sortie sur 2 ou 3 canaux.

- 1 Assurez-vous que le mode Defeat est désactivé.**
- 2 Appuyez sur [SETUP] de l'écran de la source principale.**
L'écran de sélection SETUP s'affiche.
- 3 Appuyez sur [AUDIO].**
L'écran AUDIO SETUP s'affiche.
- 4 Appuyez sur [≫] sous A.PROC.**
L'écran de la liste A.PROCESSOR s'affiche.
- 5 Appuyez sur [◀] ou [▶] sous PCM MODE pour sélectionner 2CH ou 3CH.**

2CH : Sortie à deux canaux (G/D)

3CH : Sortie à trois canaux (G/D/CENTER)

- *Ce réglage n'est pas effectif si l'enceinte est réglée sur CENTER OFF à la section « Réglage des enceintes » (page 43).*

Système de navigation (en option)

Commutation de l'écran de navigation (en option)

Si un système de navigation Alpine en option est raccordé à l'IVA-W205, l'écran de navigation peut être affiché sur cet appareil.

1 Appuyez sur **[SOURCE]** de l'écran de la source principale.

L'écran de la source s'affiche.

2 Appuyez sur **[NAV.]**.

L'écran de navigation s'affiche.

L'opération peut être effectuée avec la télécommande de navigation fournie.

Reportez-vous au mode d'emploi du navigateur concernant les opérations de navigation.

- Utilisez la fonction « Réglage de la touche tactile VISUAL » (page 37), pour sélectionner « Nav. ». Le mode de navigation est directement activé à l'aide de la touche tactile VISUAL.
- Si le menu du mode de navigation n'est pas affiché dans l'écran du menu principal, réglez NAV. IN sur ON en procédant comme décrit à la section « Réglage du mode de navigation » (page 36).
- Lorsque le système de navigation est activé, la navigation audio et visuelle prend le relais.
- Si un système de navigation muni d'un panneau tactile est raccordé, reportez-vous au mode d'emploi du système de navigation pour les opérations.

Fonctionnement du système de navigation portable (en option)

Vous pouvez commander un système de navigation portable Alpine en option depuis l'appareil. Pour plus de détails sur le fonctionnement, reportez-vous au mode d'emploi du système de navigation portable.

Un système de navigation de type BOX et un système portable ne peuvent pas être connectés simultanément.

Si l'amarrage intégré est utilisé :

A propos de la série BLACKBIRD compatible ou des appareils de navigation portables avec cette unité :

- L'amarrage au PMD-B100 n'est pas possible.
- Pour plus d'informations sur l'amarrage d'un système de navigation portable à l'appareil, consultez votre revendeur Alpine.

1 Appuyez sur **▲** sur l'appareil.

L'appareil affiche l'écran EJECT/TILT.

2 Appuyez sur **[OPEN]**.

Le moniteur inclinable s'ouvre.

3 Retirez le panneau de la fente d'insertion, puis insérez le dispositif de navigation portable dans l'appareil (voir l'illustration ci-dessous).

Emplacement pour système de navigation portable

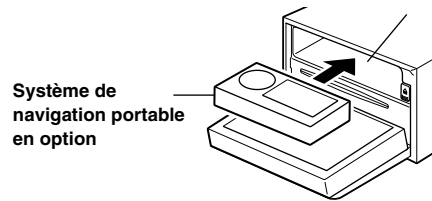

• Vous pouvez fixer le panneau de la fente d'insertion en plaçant votre doigt dans l'orifice central du panneau et en poussant vers le bas.

• Si le cadran est fixé, commencez par le retirer, puis retirez le panneau de la fente. Après avoir retiré le panneau de la fente, refixez le cadran.

4 Après l'insertion, appuyez sur **[CLOSE]** dans l'écran EJECT/TILT.

Le moniteur inclinable se ferme.

5 Appuyez sur **SOURCE**.

L'écran de sélection SOURCE s'affiche.

6 Lorsque le nom de la source du **[BLACKBIRD]** sur l'écran de sélection SOURCE est affiché, appuyez sur le nom de source de votre choix.

• Pour plus de détails sur le fonctionnement, reportez-vous au mode d'emploi de l'appareil de navigation portable.

Retrait de l'appareil de navigation portable

1 Appuyez sur **▲** sur l'appareil.

L'affichage passe à l'écran EJECT/TILT.

2 Appuyez sur **[OPEN]** ou **▲** de BLACKBIRD sur l'écran EJECT/TILT.

Le moniteur inclinable s'ouvre.

3 Appuyez sur **▲** à l'arrière du moniteur.

L'appareil de navigation portable est retiré.

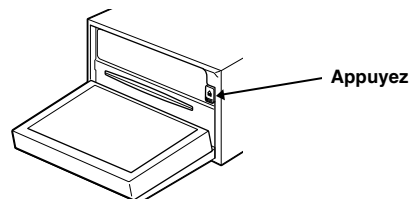

Si une station d'amarrage en option est utilisée :

1 Sélectionnez le BLACKBIRD dans « Réglage du mode AUX » (page 36).

2 Montez l'appareil de navigation portable sur la station d'amarrage en option.

La connexion à l'appareil de navigation portable est reconnue aux étapes 1 et 2.

3 Appuyez sur **SOURCE**.

L'écran de sélection SOURCE s'affiche.

4 Appuyez sur **[BLACKBIRD]**.

Pour plus de détails sur le fonctionnement, reportez-vous au mode d'emploi de l'appareil de navigation portable.

Appareil auxiliaire (en option)

Fonctionnement des appareils auxiliaires (en option)

Pour commander vos appareils connectés aux bornes AUX situées à l'arrière de l'IVA-W205, procédez comme suit.

AVERTISSEMENT

Il est dangereux (et illégal dans certaines régions) de regarder la télévision ou la vidéo tout en conduisant un véhicule. Un conducteur qui n'est plus concentré sur la route peut provoquer un accident.

Installez correctement l'IVA-W205 de façon à ce que le conducteur ne puisse pas regarder le téléviseur ou la vidéo tant que le véhicule n'est pas à l'arrêt et que le frein à main n'est pas serré.

Si l'IVA-W205 n'est pas correctement installé, le conducteur sera tenté de regarder le téléviseur ou la vidéo pendant qu'il conduit et s'il n'est plus concentré sur la route, il risque de provoquer un accident. Le conducteur ou les autres passagers risquent d'être gravement blessés.

Pour activer vos dispositifs auxiliaires :

Pour visionner une source vidéo, votre véhicule doit être garé et la clé de contact doit être sur la position ACC (allumage) ou ON (marche). Pour cela, procédez comme suit.

- 1 Garez votre véhicule et assurez-vous qu'il soit complètement à l'arrêt. Actionnez le frein à main.
- 2 Gardez les pieds sur le frein, relâchez le frein à main une fois, puis actionnez-le à nouveau.
- 3 Une fois le frein à main à nouveau actionné, relâchez la pédale de frein.

- Pour les véhicules automatiques, placez le levier de commande sur la position d'arrêt.

Le système de verrouillage du mode AUX est maintenant désactivé. Pour réactiver le mode AUX, actionnez le frein à main (le contact du véhicule ne doit pas être coupé). Il n'est pas nécessaire de répéter la procédure ci-dessus (étapes 1 à 3) de la section « Pour activer vos dispositifs auxiliaires ».

Chaque fois que le contact du véhicule est coupé, répétez la procédure décrite à la section « Pour activer vos dispositifs auxiliaires ».

- Si vous essayez d'activer l'appareil auxiliaire pendant que vous conduisez, l'avertissement **-PICTURE OFF FOR YOUR SAFETY** s'affiche.

1 Appuyez sur [SOURCE] de l'écran de la source principale.

L'écran de la source s'affiche.

2 Appuyez sur [AUX]*.

L'écran de l'entrée externe s'affiche.

* Le nom attribué à la source à la section « Réglage du mode AUX » (page 36) s'affiche.

- Si le mode AUX n'est pas affiché dans le menu principal, réglez AUX IN sur ON en procédant comme décrit à la section « Réglage du mode AUX » (page 36).
- Le mode d'affichage change si vous appuyez sur [WIDE]. Reportez-vous à la section « Changement de mode d'affichage » à la page 27 concernant les opérations.
- Après avoir raccordé le KCA-410C, vous ne pouvez utiliser son entrée AUX qu'en mode d'interruption. Pour plus de détails, reportez-vous au mode d'emploi du KCA-410C.

Changeur (en option)

Contrôle du changeur CD (en option)

Un changeur CD à 6 disques ou 12 disques en option peut être raccordé à l'IVA-W205 s'il est compatible avec Ai-NET. Si un changeur CD est raccordé à l'entrée Ai-NET de l'IVA-W205, il peut être commandé par ce dernier.

Si vous raccordez un changeur compatible MP3, vous pouvez lire des CD-ROM, CD-R et CD-RW contenant des fichiers MP3 sur l'IVA-W205.

Grâce au KCA-410C (Versatile Link Terminal), plusieurs changeurs peuvent être commandés par l'IVA-W205.

Reportez-vous à la section Sélection du multi-changeur (décrit à la page 51) pour sélectionner les changeurs CD.

1 Appuyez sur [SOURCE] de l'écran de la source principale.

2 Appuyez sur [CD CHG.].

L'écran du mode changeur CD s'affiche.

Si un changeur CD à 6 disques est raccordé ;

- 1 Appuyez sur [P1/2]*.
- L'affichage du guide des fonctions apparaît.

* En cas de raccordement d'un changeur DVD ou d'un changeur CD compatible MP3, appuyez à plusieurs reprises jusqu'à ce que le numéro du disque s'affiche.

- 2 Appuyez sur l'un des boutons de sélection [DISC 1] à [DISC 6].

Les réglages DISC 1 à DISC 6 permettent de sélectionner les disques de 1 à 6.

Si un changeur CD compatible MP3 est raccordé ;

- 1 Appuyez deux fois sur [P1/3] pour modifier l'affichage du guide des fonctions.
- 2 Appuyez sur l'un des boutons de sélection [DISC 1] à [DISC 6].

Les réglages DISC 1 à DISC 6 permettent de sélectionner les disques de 1 à 6.

Si un changeur CD à 12 disques est raccordé ;

Vous pouvez sélectionner les numéros de disque 1 à 6 comme sur un changeur CD à 6 disques.

Appuyez deux fois sur [P1/3] pour sélectionner les numéros de disque 7 à 12.

L'affichage du guide des fonctions change de sorte que DISC 7 à DISC 12 correspondent aux numéros 7 à 12.

- Après avoir sélectionné le disque souhaité, vous pouvez procéder de la même manière pour le lecteur CD. Pour plus d'informations, reportez-vous à la section CD/MP3/WMA.
- Quand un changeur CD compatible MP3 est raccordé, l'appareil peut lire des disques contenant à la fois des données audio et des données MP3.
- Le changeur DVD (en option) peut être commandé à partir de l'IVA-W205, ainsi que le changeur CD.

Sélection du multi-changeur (en option)

Le KCA-410C (Versatile Link Terminal) n'accepte que deux changeurs.

- 1 En mode changeur, appuyez sur [CHG SEL] ou sur la touche BAND de la télécommande (fournie) pour sélectionner le changeur suivant (changeurs CD raccordés ou KCA-420i).**
 - 2 Pour commander le changeur sélectionné, reportez-vous à la section « CD/MP3/WMA ».**
- *Pour utiliser le changeur sélectionné, reportez-vous à la section « CD/MP3/WMA » (pages 15-17).*

Fonctionnement USB (en option)

Commande USB (en option)

Si l'adaptateur USB en option pour le MP3 (KCA-620M) est connecté, il peut être commandé depuis l'appareil.

- 1 Appuyez sur [SOURCE] de l'écran principal.**
 - 2 Appuyez sur [USB].**
L'écran bascule vers le mode d'écran USB.
- *Après avoir sélectionné le mode USB, vous pouvez opérer de la même façon que pour le changeur. Pour plus de détails, reportez-vous aux sections « Changeur » et « CD/MP3/WMA ».*

Récepteur radio SAT (en option)

Récepteur SAT : récepteur XM ou SIRIUS

Si un récepteur XM ou SIRIUS en option est raccordé à l'aide du bus Ai-NET, vous pouvez effectuer les opérations suivantes. Toutefois, les récepteurs XM et SIRIUS ne peuvent pas être raccordés simultanément.

Réceptions des canaux à l'aide du récepteur SAT (en option)

À propos de Radio SAT

La radio satellite* est la prochaine génération de divertissement audio, avec plus de 100 canaux numériques. Moyennant une somme mensuelle, les abonnés peuvent écouter de la musique, des émissions de sport, des programmes d'informations, des débats nationaux, etc., via le satellite et cela avec un son exceptionnel. Pour de plus amples informations, visitez le site Internet de XM (www.xmradio.com) et le site de SIRIUS (www.sirius.com).

Pour recevoir la radio par satellite, vous devez vous procurer le tuner radio satellite XMDirect™ ou SIRIUS (vendus séparément), ainsi que l'adaptateur d'interface Ai-NET. Pour plus d'informations, consultez votre revendeur ALPINE le plus proche.

* XM et ses logos correspondants sont des marques déposées de XM Satellite Radio Inc.

* SIRIUS et ses logos correspondants sont des marques déposées de SIRIUS Satellite Radio Inc.

• Les commandes du récepteur satellite sur l'IVA-W205 ne fonctionnent que lorsqu'un récepteur satellite est raccordé.

1 Appuyez sur [SOURCE] de l'écran de la source principale.

L'écran de sélection de la source s'affiche.

2 Appuyez sur [XM] ou [SIRIUS].

L'écran principal de XM ou SIRIUS s'affiche.

3 Appuyez sur [BAND] pour sélectionner la bande de votre choix.

Radio XM :

XM-1 → XM-2 → XM-3 → XM-1

Radio SIRIUS :

SIRIUS-1 → SIRIUS-2 → SIRIUS-3 → SIRIUS-1

4 Appuyez sur [NO./NAME] pour sélectionner le numéro de canal à syntoniser.

Chaque fois que vous appuyez sur cette touche, le mode de syntonisation change.
syntonisation du numéro de canal ↔ syntonisation du nom du canal

5 Appuyez sur [◀ NO.] / [NO. ▶] ou [◀ NAME] / [NAME ▶] pour sélectionner le canal de votre choix. Si vous maintenez une de ces touches enfoncée, les canaux changent continuellement.

• À l'attention des utilisateurs lorsqu'ils raccordent le boîtier du tuner SIRIUS :

Pour de plus amples informations sur les fonctions, reportez-vous au guide d'installation du boîtier du tuner SIRIUS.

• Concernant les Opération de Configuration du mode SIRIUS, reportez-vous à page 41.

Syntonisation de programmes classés par catégorie

Vous pouvez écouter un après l'autre des programmes classés dans le même groupe.

1 Maintenez [▼ CAT] ou [CAT ▲] enfoncée pendant au moins 2 secondes en mode XM ou SIRIUS.

Le mode de la catégorie est activé.

2 Appuyez sur [▼ CAT] ou [CAT ▲] pour sélectionner la catégorie de votre choix.

Le premier canal de la catégorie sélectionnée est syntonisé.

3 Maintenez [▼ CAT] ou [CAT ▲] enfoncée pendant au moins 2 secondes pour désactiver le mode de la catégorie ; si aucune opération n'est effectuée dans les 13 secondes, le mode de la catégorie est automatiquement annulé.

• Si vous ne trouvez pas le programme dans la catégorie, la catégorie sélectionnée s'affiche pendant 5 secondes, puis le programme reçu est restauré.

Changement de l'affichage

Les informations de texte, telles que le nom du canal, le nom de l'artiste et le titre de la chanson ou du programme sont disponibles avec les canaux XM ou SIRIUS. Pour afficher ces informations de texte, procédez comme suit.

Appuyez sur [INFO.] sur l'écran principal de XM ou SIRIUS.

Chaque fois que vous appuyez sur cette touche, l'affichage change comme suit.

En mode XM :

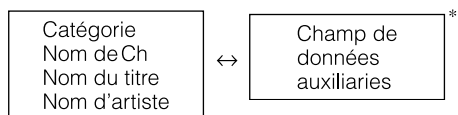

*1 Si le champ des données auxiliaires compte plus de 175 caractères, appuyez sur [INFO] pour poursuivre l'affichage.

En mode SIRIUS :

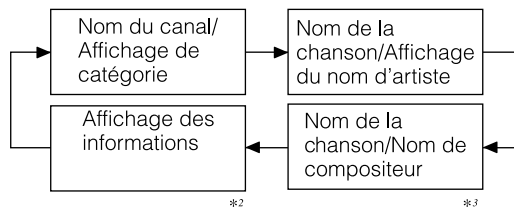

*2 Le nom du canal, le nom de la chanson, la catégorie, l'artiste, etc., s'affichent sur l'écran.

*3 S'affiche lorsque le nom d'un compositeur est disponible (informations de texte).

Vérification du numéro d'identification de la radio par satellite

Pour vous abonner à la programmation de la radio par satellite, vous devez saisir un numéro d'identification. Chaque tiers de XM ou SIRIUS est muni de ce numéro.

Radio XM :

Il s'agit d'un numéro à 8 caractères alphanumériques. Ce numéro figure sur l'étiquette du récepteur satellite.

Radio SIRIUS :

Ce numéro est composé de 12 chiffres. Ce numéro figure sur l'étiquette du récepteur satellite.

Vous pouvez également afficher ce numéro sur l'écran de l'IVA-W205 ; pour cela, procédez comme suit.

1 Lors de la réception de la radio par satellite, appuyez sur [◀ NO.] ou [NO. ▶] pour sélectionner le canal '0' pour XM et le canal « 255 » pour SIRIUS.
Le numéro d'identification s'affiche sur l'écran.

2 Pour annuler l'affichage du numéro d'identification, changez de canal.

- Vous ne pouvez pas utiliser « O », « S », « I » ou « F » pour le numéro d'identification. (Récepteur radio XM uniquement)
- Le numéro d'identification est imprimé sur l'étiquette du tiers, sur l'emballage du récepteur radio satellite.

Mémorisation des canaux

1 Appuyez sur [P1/3] après avoir sélectionné la gamme d'ondes de votre choix.
Le guide des fonctions change.

2 Appuyez sur l'une des touches de pré réglage [P.SET 1] à [P.SET 6] et maintenez-la enfoncée pendant au moins 2 secondes.
Le canal sélectionné est mémorisé.

3 Répétez la procédure pour mémoriser jusqu'à 5 autres canaux de la même gamme d'ondes.

Pour utiliser cette procédure avec d'autres gammes d'ondes, sélectionnez simplement la gamme souhaitée, puis répétez la procédure.

Vous pouvez mémoriser jusqu'à 18 canaux (6 canaux pour chaque gamme d'ondes ; XM1, XM2 et XM3 ou SIRIUS-1, SIRIUS-2 et SIRIUS-3).

- Si vous mémorisez un canal sous le même numéro pré réglé, le canal en cours sera remplacé par le nouveau canal.

Réception des canaux mémorisés

1 Appuyez sur [P1/3] après avoir sélectionné la gamme d'ondes de votre choix.
Le guide des fonctions change.

2 Appuyez sur l'une des touches de pré réglage [P.SET 1] à [P.SET 6] sous laquelle vous avez mémorisé le canal de votre choix.

Fonction de recherche (mode XM)

1 En mode XM, appuyez sur [◻].
La liste de recherche par catégorie s'affiche.

Exemple d'écran pour la liste de recherche par catégorie



- ① La liste défile paragraphe par paragraphe en appuyant sur [▲] ou sur [▼].
- ② Appuyez sur [▶] pour recevoir directement le canal de la catégorie sélectionnée.
- ③ [>>>] s'affiche s'il existe une liste hiérarchique. Appuyez sur [>>>] pour modifier l'écran de recherche par nom de canal de la catégorie sélectionnée.
- ④ Vous pouvez passer directement à la catégorie précédente ou à la catégorie suivante.
- ⑤ La liste défile vers l'avant ou vers l'arrière en appuyant sur la barre de déplacement et en la déplaçant de haut en bas.

Exemple d'écran pour la liste de recherche par nom de canal

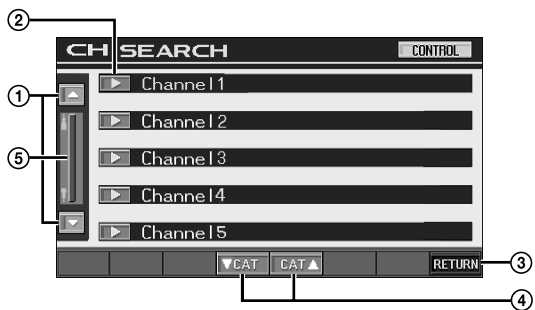

- ① La liste défile paragraphe par paragraphe en appuyant sur [▲] ou sur [▼].
- ② Le canal sélectionné est reçu.
- ③ Permet de revenir à la liste de recherche par catégorie.
- ④ Permet de changer de catégorie
- ⑤ La liste défile vers l'avant ou vers l'arrière en appuyant sur la barre de déplacement et en la déplaçant de haut en bas.

2 Appuyez sur [▶] du nom de la catégorie ou du canal sélectionné.

Le canal de la catégorie sélectionnée est syntonisé.

Fonction de recherche (mode SIRIUS)

- 1 Appuyez sur [**Q**] en mode SIRIUS.
La liste du menu SEARCH s'affiche.
- 2 Sélectionnez le menu SEARCH de votre choix.

Recherche par catégorie

- 1 Appuyez sur [**>>>**] sous CATEGORY.
L'écran de la recherche par catégorie s'affiche.
- Appuyez sur [**▶**] pour recevoir directement le canal de la catégorie sélectionnée.
 - 2 Appuyez sur [**>>>**] pour modifier l'écran de recherche par nom de canal de la catégorie sélectionnée.
 - 3 Appuyez sur [**▶**] pour recevoir le nom du canal sélectionné.

Recherche par nom de canal

- 1 Appuyez sur [**>>>**] sous CHANNEL.
L'écran de la recherche de canal s'affiche.
- 2 Appuyez sur [**▶**] pour recevoir le nom du canal sélectionné.

Recherche par nom d'artiste

- 1 Appuyez sur [**>>>**] sous ARTIST.
Le nom de l'artiste de chaque canal s'affiche dans l'ordre des numéros de canal.
- 2 Appuyez sur [**▶**] de l'artiste de votre choix.
Le canal de l'artiste sélectionné est reçu.

Recherche par nom de chanson

- 1 Appuyez sur [**>>>**] sous SONG.
Le nom de la chanson de chaque canal s'affiche dans l'ordre des numéros de canal.
- 2 Appuyez sur [**▶**] de la chanson de votre choix.
Le canal de la chanson sélectionnée est reçu.

Sélection directe du canal

Vous pouvez sélectionner directement le numéro de canal sur l'écran du clavier numérique.

- 1 Appuyez deux fois sur [**P1/3**] en mode XM ou SIRIUS.
Le guide des fonctions s'affiche.
 - 2 Appuyez sur [**10KEY**].
L'écran de saisie du clavier numérique s'affiche.
 - 3 Appuyez sur l'écran pour saisir le numéro de canal.
 - 4 Appuyez sur [**ENT**].
Le canal sélectionné est reçu.
- Lorsque vous saisissez 3 chiffres en mode SIRIUS, il n'est pas nécessaire de suivre l'étape 4.

Réception des informations météorologiques et des informations routières depuis la radio par satellite

- 1 Appuyez sur [**NO/NAME**] pendant au moins 2 secondes en mode XM ou SIRIUS.
Le canal d'informations météorologiques ou routières reçu est mémorisé.
 - 2 Appuyez sur **VISUAL** pendant au moins 2 secondes.
Le canal d'informations météorologiques ou routières mémorisé est rappelé.
 - 3 Appuyez sur **SOURCE**.
Revient au mode normal.
- Vous pouvez également rappeler les canaux mémorisés en appuyant sur **VISUAL** pendant au moins 2 secondes, même sous un mode autre que XM ou SIRIUS.
 - Vous pouvez également mémoriser et rappeler des canaux autres que des canaux d'informations météorologiques ou routières.

Mémorisation de la chanson/artiste de votre choix (mode SIRIUS uniquement)

Vous pouvez mémoriser jusqu'à 30 chansons et artistes maximum (y compris des équipes sportives). Une fois les chansons mémorisées, un message s'affiche pour vous indiquer à quel moment elles seront diffusées sur une autre station radio, si vous souhaitez les réécouter. (Reportez-vous à la section « Réception des informations mémorisées (mode SIRIUS uniquement) », page 55.)

- 1 Appuyez deux fois sur [**P1/3**] pour mémoriser un artiste ou une chanson diffusée.
Le guide des fonctions change.
 - 2 Appuyez sur [**MEMORY**].
La liste ALERT SETUP s'affiche.
 - 3 Appuyez sur [**▶**] de la chanson ou de l'artiste que vous souhaitez mémoriser.
Les chansons et les artistes sélectionnés sont mémorisés.
- Le message « UNABLE TO STORE » s'affiche si aucune information sur le titre de la chanson n'est disponible ; celle-ci ne peut donc pas être mémorisée.
 - Si la mémoire est insuffisante, « MEMORY FULL » s'affiche pendant 2 secondes, puis la liste ALERT s'affiche. Appuyez sur [**▶**] de la chanson ou de l'artiste que vous souhaitez remplacer. Un message s'affiche. Si vous appuyez sur « OK », la chanson ou l'artiste est remplacée et mémorisée. Si vous appuyez sur « NO », l'opération est annulée.
 - Si vous maintenez [**MEMORY**] enfoncée pendant au moins 2 secondes, l'écran ALERT SETUP s'affiche. Appuyez sur [**◀**] ou [**▶**] du canal que vous souhaitez régler. Si vous souhaitez activer l'interruption d'alerte, réglez sur ON ; dans le cas contraire, réglez sur OFF.
 - Si une équipe sportive est mémorisée, appuyez sur [**MEMORY**] pendant au moins 2 secondes pour modifier l'écran ALERT SETUP, puis appuyez sur [**◀**] ou [**▶**] pour régler le type d'interruption.

Mémorisation des équipes sportives favorites (mode SIRIUS uniquement)

Vous pouvez mémoriser une équipe par ligue. Une fois mémorisée, ses résultats seront annoncés si vous écoutez une autre station radio et, si vous le souhaitez, vous pouvez passer à la station sur laquelle le match est retransmis. (Reportez-vous à la section « Réception des informations mémorisées (mode SIRIUS uniquement) », page 55.)

1 Appuyez deux fois sur [P1/3] pour mémoriser un match en cours de retransmission.

Le guide des fonctions change.

2 Appuyez sur [MEMORY].

L'affichage bascule vers l'écran GAME ALERT SETUP. Les noms de l'équipe sélectionnée et de l'équipe adverse sont affichés.

3 Appuyez sur [▶] pour sélectionner l'équipe que vous souhaitez mémoriser.

L'équipe sélectionnée est mémorisée.

- Le message « UNABLE TO STORE » s'affiche si les informations ci-dessus ne peuvent pas être mémorisées.
- Maintenez enfoncée la touche [MEMORY] pendant au moins 2 secondes pour revenir à l'écran ALERT SETUP. Pour régler le type d'interruption (INITIAL/SCORE/OFF), appuyez sur [◀] ou [▶] des canaux que vous souhaitez régler.

Réception des informations mémorisées (mode SIRIUS uniquement)

Lorsqu'une équipe sportive, une chanson ou un artiste sont retransmis, un message s'affiche et ceux-ci sont annoncés. Le canal émis peut être reçu.

1 Lorsque des informations mémorisées sont émises, l'écran affiche la liste après avoir affiché « SONG ALERT », « ARTIST ALERT » ou « GAME ALERT ».

2 Appuyez sur [▶] du canal dans la liste que vous souhaitez recevoir.

L'écran affiche le canal sélectionné et le canal est reçu.

- Appuyez sur [RETURN] pour revenir à l'écran précédent.
- Si aucune opération n'est effectuée pendant 10 secondes, ou si vous appuyez sur [RETURN], l'écran revient au menu principal.

Fonction de lecture mémorisée (mode SIRIUS uniquement)

Si la radio SIRIUS est interrompue par une autre source (notamment lorsque vous recevez un appel), le canal que vous étiez en train d'écouter est mémorisé à l'aide de la fonction de lecture mémorisée. Une fois l'interruption terminée, utilisez cette fonction pour écouter la partie de l'émission que vous n'avez pas pu suivre. Les canaux peuvent être mémorisés continuellement jusqu'à 48 minutes.

1 Appuyez deux fois sur [P1/3].

Le guide des fonctions change.

2 Appuyez sur [▶/II] lorsque vous êtes en train d'écouter le programme que vous souhaitez mémoriser.

L'indicateur « PAUSED » s'allume.

3 Appuyez sur [▶/II] pendant la pause.

L'indicateur « MEMORY MODE » s'allume et la lecture mémorisée commence.

- Le délai écoulé entre l'émission en direct et la lecture mémorisée s'affiche.

4 Si vous appuyez sur [■], la lecture mémorisée s'arrête et l'affichage retourne à l'écran principal.

- Pour effectuer une recherche rapide vers l'arrière, maintenez [◀◀] enfoncée ; pour effectuer une recherche rapide vers l'avant, maintenez [▶▶] enfoncée.
- Pour passer à la liste suivante ou précédente, appuyez sur [◀◀] ou [▶▶].

iPod® (en option)

Vous pouvez raccorder un iPod® à l'IVA-W205 à l'aide du câble de connexion ALPINE FULL SPEED™ (KCE-422i) (vendu séparément). Si vous utilisez ce câble pour connecter l'IVA-W205, les commandes de l'iPod ne fonctionnent pas.

À propos de l'utilisation d'iPod sur cet appareil

Les iPod de quatrième génération ou ultérieurs peuvent être utilisés sur cet appareil : iPod photo, iPod mini ou iPod nano. Vous ne pouvez cependant pas utiliser l'iPod Shuffle.

- Les iPod Touch wheel ou Scroll wheel non équipés du câble de données (câble Dock Connector) ne peuvent pas être raccordés à cet appareil.
- Cet appareil peut être utilisé avec les versions iPod suivantes : nous ne pouvons garantir le bon fonctionnement de l'appareil avec des versions antérieures.

iPod de quatrième génération : Version 3.1.1

iPod de cinquième génération : Version 1.1.2

iPod photo : Version 1.2.1

iPod mini : Version 1.4.1

iPod nano : Version 1.2

- Cet appareil ne fonctionne pas avec des versions de logiciel antérieures au « 2006-06-28 ». Pour plus de détails sur la « mise à jour du logiciel de l'iPod », reportez-vous au guide de l'utilisateur de l'iPod.

Lecture

1 Appuyez sur [SOURCE] de l'écran de la source principale.

L'écran de sélection de la SOURCE s'affiche.

2 Appuyez sur [iPod].

L'écran de mode de l'iPod s'affiche.

3 Appuyez sur [◀◀] ou [▶▶] pour sélectionner la chanson souhaitée.

Retour au début de la chanson en cours :

Appuyez sur [◀◀].

Recherche rapide vers l'arrière :

Appuyez sur [◀◀] et maintenez-la enfoncée.

Permet d'avancer au début de la prochaine chanson :

Appuyez sur [▶▶].

Recherche rapide vers l'avant :

Appuyez sur [▶▶] et maintenez-la enfoncée.

4 En mode pause, appuyez sur [▶/II].

Appuyez de nouveau sur [▶/II] pour reprendre la lecture.

- Si un morceau est lu sur l'iPod lorsque ce dernier est raccordé à l'IVA-W205, le morceau continue après la connexion.
- Si le nom de l'artiste, de l'album ou du morceau créé dans iTunes possède trop de caractères, les morceaux risquent de ne pas pouvoir être lus si l'iPod est raccordé à l'IVA-W205. Par conséquent, il est recommandé d'utiliser un maximum de 250 caractères. Le nombre maximal de caractères de l'unité principale est de 128 (128 bits).
- Il est possible que certains caractères ne s'affichent pas correctement.
- « NO SUPPORT » s'affiche lorsque l'information de texte n'est pas compatible avec l'IVA-W205.

Recherche de la chanson que vous souhaitez écouter

Un iPod peut contenir des centaines, voire des milliers de chansons. En les organisant en listes d'écoute, vous facilitez leur recherche par l'IVA-W205.

A l'aide de la hiérarchie individuelle du mode de recherche, vous pouvez restreindre votre recherche comme indiqué dans le tableau ci-dessous.

Hiérarchie 1	Hiérarchie 2	Hiérarchie 3	Hiérarchie 4
Liste d'écoute	Chanson	—	—
Artiste*	Album*	Chanson	—
Album*	Chanson	—	—
Chanson	—	—	—
Podcast	Episode	—	—
Genre*	Artiste*	Album*	Chanson
Compositeur*	Album*	Chanson	—

Par exemple : Recherche par nom d'artiste

L'exemple suivant illustre une recherche par ARTISTE. Un autre mode de recherche peut être utilisé pour la même opération, bien que la hiérarchie diffère.

Recherche par nom d'artiste

1 Appuyez sur []].

Le mode de recherche est activé et l'écran contenant la liste de recherche apparaît.

2 Appuyez sur [>>>] sous ARTISTE.

L'écran de la recherche d'artiste s'affiche.

3 Sélectionnez l'artiste de votre choix.

Pour lire directement l'artiste

- 1 Appuyez sur [▶] située près du nom de l'artiste.
Toutes les chansons de l'artiste sélectionné sont lues.

Rechercher l'album d'un artiste

- 1 Appuyez sur [>>>] de l'artiste sélectionné.
L'écran de recherche de l'album de l'artiste sélectionné s'affiche.
- 2 Appuyez sur [▶] située près du nom de l'album de votre choix.
Toutes les chansons de l'album sélectionné sont lues.

Rechercher une chanson dans l'album d'un artiste

- 1 Appuyez sur [>>>] de l'album souhaité comme décrit dans la section « Rechercher l'album d'un artiste » de l'étape 2.
L'écran de recherche de la chanson de l'album sélectionné s'affiche.
 - 2 Appuyez sur [▶] située près du nom de la chanson de votre choix.
La chanson sélectionnée est lue.
- Si vous appuyez sur [▶] sous ALL, toutes les chansons d'une liste sont jouées lorsque vous êtes dans une hiérarchie comportant un astérisque « * » (voir tableau ci-dessous).
 - Si vous appuyez sur [>>>] sous ALL, la liste de recherche de la hiérarchie suivante s'affiche.
 - En mode de recherche, vous pouvez passer à la position souhaitée en appuyant sur la barre de recherche directe pour une recherche rapide. Pour plus de détails, reportez-vous à la section « Fonction de recherche directe » (page 56).

Fonction de recherche directe

La fonction de recherche directe de cet appareil peut être utilisée pour rechercher de manière plus efficace un album, une chanson, etc. En mode Liste d'écoute/Artiste/Album/Chanson/Genre/Compositeur/Podcast, vous repérez facilement la chanson de votre choix.

Exemple de l'écran de recherche de ALBUM

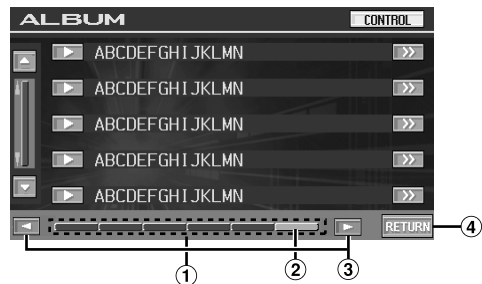

- ① Barre de recherche directe.
- ② Point actif : la position de la sélection en cours est affichée.
- ③ Si vous appuyez sur [◀] ou [▶], le point actif se déplace de 1/6. Si vous maintenez enfoncée [◀] ou [▶], le point actif se déplace en permanence.
- ④ Permet de revenir à l'écran précédent.

1 En mode de recherche, appuyez sur la barre de recherche directe ou appuyez sur le point actif et faites-le glisser à l'emplacement désiré.

Le point actif se déplace à l'endroit de votre choix et la liste de recherche change selon la position de la chanson sélectionnée.

<Exemple de recherche de chanson>

Si vous avez enregistré 100 chansons sur votre iPod, toutes les chansons se trouvent sur la barre de recherche directe. Supposons que la chanson que vous recherchez occupe la cinquantième place dans votre bibliothèque : appuyez au milieu de la barre de recherche directe (50%) pour localiser la chanson de votre choix.

Sélection de Liste d'écoute/Artiste/Album/Genre/Compositeur/Podcast

Liste d'écoute/Artiste/Album/Genre/Compositeur/Podcast peuvent être aisément modifiés.

Par exemple, si vous écoutez une chanson d'un album sélectionné, vous pouvez changer d'album.

1 Appuyez sur [▼] ou sur [▲] pour sélectionner la liste d'écoute, l'artiste, l'album, le genre, le compositeur, le podcast de votre choix.

- Si la sélection du mode de recherche n'est pas activée, il est impossible de rechercher une chanson.
- Si vous sélectionnez un album à partir de la recherche de l'artiste, vous pouvez rechercher cet album.
- Lors de la lecture aléatoire (M.I.X.), cette opération n'est pas possible.

Lecture aléatoire (M.I.X.)

La fonction Lecture aléatoire de l'iPod s'affiche comme M.I.X. sur l'IVA-W205.

Lecture aléatoire de toutes les chansons :

Toutes les chansons contenues dans l'iPod sont lues de manière aléatoire. Si vous avez sélectionné une chanson à l'aide du mode de recherche de liste d'écoute/d'artiste avant de sélectionner Lecture aléatoire de chanson, toutes les chansons contenues dans l'iPod sont sélectionnées de manière aléatoire.

Lecture aléatoire d'albums :

Cette fonction permet de sélectionner un album au hasard dans l'iPod et de lire les chansons de cet album en suivant un ordre séquentiel. Si vous avez sélectionné une chanson à l'aide du mode de recherche de liste d'écoute/d'artiste avant de sélectionner Lecture aléatoire de l'album, seuls les albums contenus dans la liste d'écoute/artiste sont sélectionnés de manière aléatoire. Les chansons de l'album sont lues en suivant un ordre séquentiel.

Lecture aléatoire de chansons :

Si vous sélectionnez des chansons dans la liste d'écoute, l'artiste ou l'album, toutes les chansons de la liste d'écoute, de l'artiste ou de l'album sont sélectionnées de manière aléatoire.

1 Appuyez sur [ALL .

Les chansons seront lues de manière aléatoire.

M.I.X. SONGS ↔ (off)
(Lecture aléatoire
de chansons)

Appuyez sur [] après avoir appuyé sur [P1/2].

M.I.X. ALBUMS	→	M.I.X. SONGS	→	(off)
(Lecture aléatoire d'albums)		(Lecture aléatoire de chansons)		

2 Pour désactiver la lecture M.I.X., appuyez sur [ALL] ou [.

- Pour plus d'informations concernant le mode de recherche, consultez la section « Recherche de la chanson que vous souhaitez écouter » (page 56).
- Si vous sélectionnez une chanson à l'aide du mode de recherche d'album avant de sélectionner le mode de lecture aléatoire (M.I.X.), les chansons ne seront pas lues de manière aléatoire, même si la fonction Lecture aléatoire d'album est définie.

Lecture répétitive

Seule l'option de répétition unique est disponible sur l'iPod.
Répétition unique : seule une chanson est lue de manière répétée.

1 Appuyez sur [P1/2].

Le guide des fonctions s'affiche.

2 Appuyez sur [.

Le fichier est lu de manière répétée.

RPT ↔ (off)
(Répétition
unique) (La liste en cours de
lecture est répétée)

3 Pour désactiver la lecture répétitive, appuyez sur [.

- Pendant la lecture répétitive, si vous appuyez sur [◀◀] ou [▶▶], aucune autre chanson ne peut être sélectionnée.

Télécommande

Commandes de la télécommande

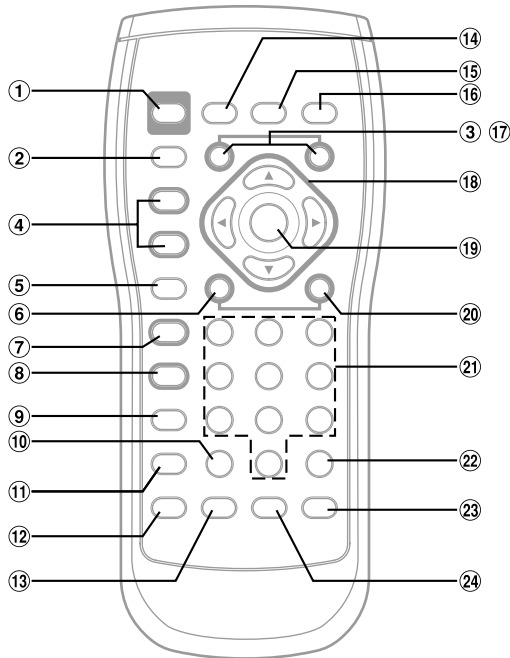

- ① **Touche PWR**
Commande la mise sous/hors tension.
- ② **Touche SRC**
Sélectionne la source audio.
- ③ **Touche DN**
Mode radio : Sélectionne dans un ordre décroissant les stations mémorisées dans les préséglages radio.
Mode MP3/WMA :
La touche de sélection de dossier (DN) permet de sélectionner le dossier.
Mode Changeur :
La touche de sélection de disque (DN) permet de sélectionner un disque dans l'ordre décroissant.
Mode iPod : Sélection de Liste d'écoute/Artiste/Album/Genre/Compositeur/Podcast dans l'ordre décroissant.
- ④ **Touche VOLUME ▲ / ▼**
Augmente ou diminue le niveau du volume.
- ⑤ **Touche RETURN**
Mode DVD/CD Vidéo (PBC ON) :
Permet de revenir à l'affichage précédent. (Excepté sur certains disques.)
- ⑥ **◀◀ Touche**
Mode radio : Touche SEEK (DN)
Mode SAT : Touche Channel (DN)
Mode CD/Changeur :
Appuyez sur cette touche pour revenir au début de la piste en cours. Maintenez la touche enfoncée pour revenir en arrière rapidement.
Mode MP3/WMA/iPod :
Appuyez sur cette touche pour revenir au début du fichier en cours. Maintenez la touche enfoncée pour revenir en arrière rapidement.

DVD vidéo/DVD-VR/DVD audio (VCAP)/CD vidéo :

- Accède à la position souhaitée sur le disque.
- Pendant la lecture, si vous maintenez cette touche enfoncée pendant au moins 1 seconde, la vitesse de recherche rapide vers l'arrière est doublée. Maintenez la touche enfoncée pendant au moins 5 secondes pour revenir en arrière à 8 fois la vitesse normale. Si vous maintenez cette touche enfoncée pendant plus de 10 secondes, la vitesse de recherche rapide vers l'arrière est 21 fois supérieure à la vitesse normale.

- Mode DVD :
- Si vous appuyez sur cette touche et la maintenez enfoncée lorsque le mode pause est activé, le disque est lu à vitesse lente vers l'arrière à 1/8ème de la vitesse normale. Si vous appuyez sur cette touche pendant plus de 5 secondes, la vitesse de lecture en restitution arrière au ralenti passe à 1/2 de la vitesse normale.
 - En mode pause, l'image recule d'un photogramme chaque fois que vous appuyez sur cette touche.

⑦ **Touche ► / ||**

Mode radio : Permet de choisir le mode de syntonisation. Si vous appuyez sur cette touche plus de 2 secondes, la mémorisation automatique sera activée.

Mode SAT : Permet de commuter le numéro de canal et le nom de canal

Mode disque : Permute les modes de lecture et de pause.

- *Touche SEARCH : non utilisée.*

⑧ **■ Touche**

Commande l'arrêt.

Mode DVD/CD vidéo :

Appuyez une fois pour arrêter le mode PRE-STOP; appuyez deux fois pour arrêter la lecture.

⑨ **Touche MENU**

Mode DVD vidéo :

Affiche l'écran du menu.

⑩ **Touche CLR**

S'utilise pour effacer un par un les numéros qui ont été sélectionnés et saisis.

Maintenez enfoncée cette touche pendant 2 secondes.

Tous les caractères qui ont été sélectionnés et saisis sont effacés.

⑪ **Touche DISP/TOP M.**

Mode DVD vidéo/DVD-VR/CD vidéo :

Affiche l'état de la lecture (uniquement si le véhicule est à l'arrêt).

Mode DVD vidéo/DVD audio (VCAP) :

Appuyez sur cette touche pendant plus de 2 secondes pour afficher l'écran du menu supérieur.

⑫ **Touche SETUP**

Non utilisée.

⑬ **Touche AUDIO**

Mode DVD/CD vidéo : Change le mode d'audio.

⑭ **Touche BAND**

Mode radio : Permet de modifier la bande.

Mode Changeur :

Change le mode du disque. (si un KCA-410C en option est raccordé)

Mode DVD : Lorsqu'un DVD est en cours de lecture, le mode d'affichage change (uniquement si le véhicule est à l'arrêt).

⑮ Touche A.PROC

Si un processeur audio externe est raccordé :

Appuyez sur cette touche pour afficher l'écran de réglage du processeur audio.

Si un processeur audio externe n'est pas raccordé :

Appuyez sur cette touche pour afficher l'écran du mode audio.

⑯ Touche MUTE

Diminue instantanément le volume de 20 dB. Appuyez une deuxième fois sur la touche pour annuler ce mode.

⑰ Touche UP

Mode radio : Sélectionne dans un ordre croissant les stations mémorisées dans les préréglages radio.

Mode MP3/WMA :

La touche de sélection de dossier (UP) permet de sélectionner le dossier.

Mode Changeur :

La touche de sélection de disque (UP) permet de sélectionner un disque dans l'ordre décroissant.

Mode iPod : Sélection de Liste d'écoute/Artiste/Album/Genre/Compositeur/Podcast dans l'ordre croissant.

⑱ ▲, ▼, ◀, ▶

Mode DVD vidéo/DVD audio (VCAP) :

Sélectionne un élément affiché à l'écran.

⑲ Touche ENT.

Valide l'élément sélectionné.

⑳ ►► Touche

Mode radio : Touche SEEK (UP)

Mode SAT : Touche Channel (UP)

Mode CD/Changeur :

Appuyez sur cette touche pour avancer au début de la piste suivante. Maintenez la touche enfoncée pour avancer rapidement.

Mode MP3/WMA/iPod :

Appuyez sur cette touche pour avancer au début du fichier suivant. Maintenez la touche enfoncée pour avancer rapidement.

DVD vidéo/DVD-VR/DVD audio (VCAP)/CD vidéo :

- Accède à la position souhaitée sur le disque.
- Pendant la lecture, si vous appuyez sur cette touche pendant plus d'1 seconde, la vitesse de recherche rapide vers l'avant est doublée. Maintenez la touche enfoncée pendant au moins 5 secondes pour avancer le disque à 8 fois la vitesse normale. Si vous appuyez sur cette touche pendant plus de 10 secondes, la vitesse de recherche rapide vers l'avant est 21 fois supérieure à la vitesse normale.

DVD vidéo/DVD-VR/CD vidéo :

- Si vous appuyez sur cette touche et la maintenez enfoncée lorsque le mode pause est activé, le disque est lu à vitesse lente à 1/8ème de la vitesse normale. Si vous maintenez cette touche enfoncée 5 secondes de plus, la vitesse lente passe à la moitié de la vitesse normale.
- En mode pause, l'image avance d'un photogramme chaque fois que vous appuyez sur cette touche.

㉑ Clavier numérique

Permet d'entrer des numéros.

㉒ Touche MONITOR

Non utilisée.

㉓ Touche ANGLE

Mode DVD vidéo/audio (VCAP) :

Change l'angle de l'image.

㉔ Touche SUBTITLE

Mode DVD : Change les sous-titres.

- *Vous ne pouvez pas configurer l'appareil à l'aide de la télécommande.*
- *Certains disques ne permettent pas d'exécuter toutes les opérations.*

Lorsque vous utilisez la télécommande

- **Pointez la télécommande vers le capteur de la télécommande dans un rayon de 2 mètres.**
- **La télécommande risque de ne pas fonctionner si le capteur est exposé à la lumière directe du soleil.**
- **La télécommande est un petit appareil de précision ultra-léger. Pour éviter des dégâts, une usure rapide des piles, des erreurs de fonctionnement de l'appareil ou des touches de la télécommande, respectez les indications suivantes.**
 - **Ne soumettez pas la télécommande à des chocs excessifs.**
 - **Ne la glissez pas dans une poche de pantalon.**
 - **Évitez tout contact avec la nourriture, l'humidité et la saleté.**
 - **Ne l'exposez pas en plein soleil.**

Remplacement des piles

Type de piles : Pile CR2025 ou équivalente.

1 Ouverture du compartiment à piles

Appuyez fermement sur le couvercle et faites-le glisser comme indiqué par la flèche pour l'enlever.

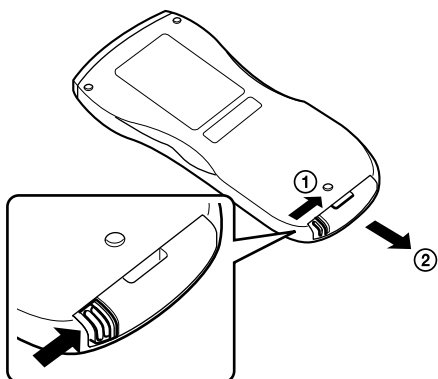

2 Changement des piles

Glissez la pile dans son compartiment en dirigeant le symbole (+) vers le haut, de la manière illustrée.

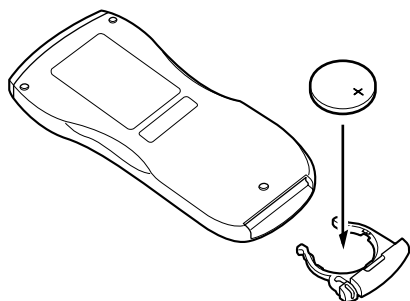

- Placer une pile à l'envers peut entraîner un dysfonctionnement.

3 Fermeture du couvercle

Poussez le couvercle comme illustré jusqu'au dé clic.

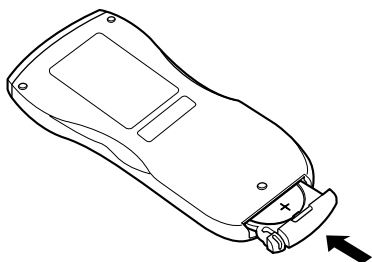

⚠ Avertissement

N'ACTIVEZ AUCUNE FONCTION SUSCEPTIBLE DE DETOURNER VOTRE ATTENTION DE LA CONDUITE DU VEHICULE.

Les fonctions requérant une attention prolongée ne doivent être exploitées qu'à l'arrêt complet du véhicule. Arrêtez toujours le véhicule à un endroit sûr avant d'activer ces fonctions. Il y a risque de provoquer un accident.

Informations

A propos des DVD

De nombreux DVD et CD musicaux sont composés de pistes (sillons) sur lesquelles sont enregistrées les données numériques. Celles-ci sont représentées sous la forme de cratères microscopiques enregistrés dans la liste et ces cratères sont lus par un rayon laser au moment où le disque est reproduit. Sur les DVD, la densité des pistes et des cratères est le double de celle des CD, ce qui explique que les DVD peuvent contenir davantage de données dans un espace plus restreint.

CD

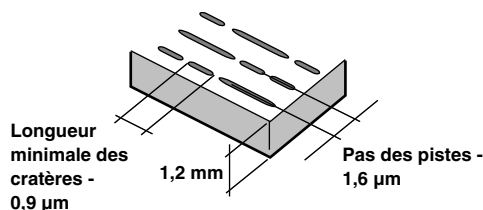

DVD

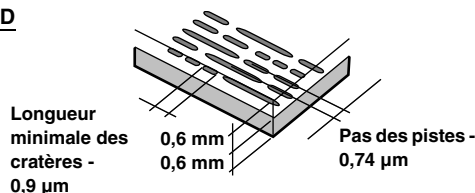

Un disque de 12 cm de diamètre peut contenir un film ou environ quatre heures de musique. En outre, les DVD offrent une qualité d'image supérieure, avec des couleurs vives, grâce à leur résolution horizontale de plus de 500 lignes (les cassettes VHS n'ayant qu'une résolution de 300 lignes). Grâce à l'ajout d'un processeur audio numérique (PXA-H701, etc.) en option, vous pouvez recréer toute la puissance et la présence d'une salle de cinéma équipée du son Surround Dolby Digital 5.1 canaux.

Les DVD offrent aussi plusieurs autres fonctions.

Audio multiple* (page 23)

Les films peuvent être enregistrés en 8 langues. Vous pouvez sélectionner la langue de votre choix à partir de l'appareil.

Fonction sous-titres* (page 24)

Les films peuvent être sous-titrés en 32 langues. Vous pouvez sélectionner la langue de sous-titrage de votre choix à partir de l'appareil.

Fonction multi-angle* (page 23)

Lorsque le DVD contient un film dont des scènes ont été filmées sous plusieurs angles, l'angle souhaité peut être sélectionné à partir de l'appareil.

Fonction multi-scénario*

Grâce à cette fonction, un même film peut comporter plusieurs scénarios. Vous pouvez ainsi sélectionner divers scénarios et visualiser différentes versions du même film.

Les opérations diffèrent selon le disque. Les écrans de sélection du scénario s'accompagnent d'instructions qui apparaissent au cours du déroulement du film. Il vous suffit de les suivre.

* Ces fonctions diffèrent d'un disque à l'autre. Pour plus de détails, reportez-vous aux instructions du disque.

Terminologie

Dolby Digital

Dolby Digital est une technologie de compression audio numérique développée par Dolby Laboratories. Elle permet d'enregistrer efficacement sur disque de grandes quantités de données audio. Elle est compatible avec une large gamme de signaux, depuis le son mono (1 canal) jusqu'au son Surround 5.1 canaux. Les signaux des différents canaux sont totalement indépendants et, comme le son bénéficie d'une qualité numérique élevée, celle-ci ne subit aucune altération.

* *Le processeur audio numérique (PXA-H701, etc.) vendu séparément est nécessaire pour bénéficier pleinement du son Surround 5.1 canaux.*

L'IVA-W205 exécute le décodage Dolby Digital lorsqu'il reproduit des signaux audio analogiques. Il s'agit alors d'un son à deux canaux et non à 5.1 canaux.

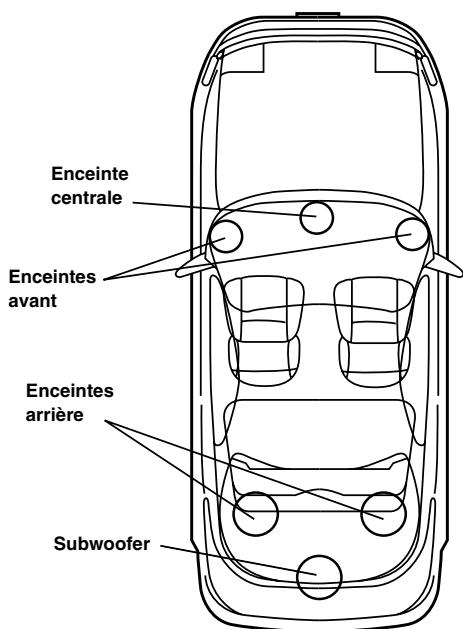

Disposition des enceintes pour apprécier pleinement le son Dolby Digital/DTS

DTS

Il s'agit d'un format de son numérique grand public du DTS Sound System. Ce système sonore de haute qualité a été développé par DTS Inc. à l'intention des cinémas. DTS possède six pistes sonores indépendantes. Ce système restitue parfaitement l'ambiance du cinéma, que ce soit chez vous ou ailleurs. DTS est l'abréviation de Digital Theater System.

* *Pour profiter du son Surround DTS, vous avez besoin du processeur audio numérique DTS (PXA-H701 etc.) vendu séparément. Le logiciel vidéo DVD doit en outre posséder une piste son DTS.*

L'IVA-W205 intègre un décodeur audio stéréo DTS à 2 canaux. Des sorties audio analogiques sont disponibles.

Dolby Pro Logic II

Dolby Pro Logic II restitue des sources 2 canaux en 5 canaux sur l'ensemble de la plage de fréquences.

Pour cela, ce système fait appel à un décodeur Surround avancé à matrice sonore de haute qualité qui extrait les propriétés spatiales de l'enregistrement d'origine sans ajouter aucun son ou sans modifier le son de la source.

* *Le processeur audio numérique (PXA-H701 etc.) vendu séparément est nécessaire pour bénéficier pleinement du son Surround Dolby Pro Logic II.*

LPCM (Linear PCM audio)

LPCM est un format d'enregistrement du signal utilisé pour les CD musicaux. Alors que les CD musicaux sont enregistrés à 44,1 kHz/16 bits, les DVD sont enregistrés de 48 kHz/16 bits à 96 kHz/24 bits, offrant ainsi un son de meilleure qualité que les CD musicaux.

Niveaux d'accès (verrouillage parental)

Il s'agit d'une fonction du DVD qui limite la visualisation des films selon l'âge, conformément à la législation des différents pays. Le mode de restriction varie selon le DVD. Parfois, il n'est absolument pas possible de le lire alors que dans d'autres cas, certaines scènes sont coupées, voire même remplacées par d'autres.

Liste des codes de langue

(Pour plus d'informations, voir page 29.)

Abréviation	Code	Langue	Abréviation	Code	Langue	Abréviation	Code	Langue
AA	6565	Afar	IE	7369	Interlingua	RN	8278	Kirundi
AB	6566	Abkhase	IK	7375	Inupiak	RO	8279	Roumain
AF	6570	Afrikaans	IN	7378	Indonésien	RU	8285	Russe
AM	6577	Amharique	IS	7383	Islandais	RW	8287	Kinyarwanda
AR	6582	Arabe	IT	7384	Italien	SA	8365	Sanskrit
AS	6583	Assamais	IW	7387	Hébreu	SD	8368	Sindhi
AY	6589	Aymara	JA	7465	Japonais	SG	8371	Sangho
AZ	6590	Azerbaïdjanais	JL	7473	Yiddish	SH	8372	Serbo-Croate
BA	6665	Bachkir	JW	7487	Javanais	SI	8373	Cinghalais
BE	6669	Biélorusse	KA	7565	Géorgien	SK	8375	Slovaque
BG	6671	Bulgare	KK	7575	Kazakh	SL	8376	Slovène
BH	6672	Bihari	KL	7576	Groenlandais	SM	8377	Samoan
BI	6673	Bislama	KM	7577	Cambodgien	SN	8378	Shona
BN	6678	Bengali, Bangla	KN	7578	Kannada	SO	8379	Somali
BO	6679	Tibétain	KO	7579	Coréen	SQ	8381	Albanais
BR	6682	Breton	KS	7583	Kashmiri	SR	8382	Serbe
CA	6765	Catalan	KU	7585	Kurde	SS	8383	Siswati
CO	6779	Corse	KY	7589	Kirghiz	ST	8384	Sesotho
CS	6783	Tchèque	LA	7665	Latin	SU	8385	Soudanais
CY	6789	Gallois	LN	7678	Lingala	SV	8386	Suédois
DA	6865	Danois	LO	7679	Laotien	SW	8387	Swahili
DE	6869	Allemand	LT	7684	Lithuanien	TA	8465	Tamoul
DZ	6890	Bhutani	LV	7686	Letton, Lettonien	TE	8469	Télougou
EL	6976	Grec	MG	7771	Malgache	TG	8471	Tadjik
EN	6978	Anglais	MI	7773	Maori	TH	8472	Thaï
EO	6979	Esperanto	MK	7775	Macédonien	TI	8473	Tigréen
ES	6983	Espagnol	ML	7776	Malayalam	TK	8475	Turkmène
ET	6984	Estonien	MN	7778	Mongole	TL	8476	Tagalog
EU	6985	Basque	MO	7779	Moldave	TN	8478	Setswana
FA	7065	Perse	MR	7782	Marathi	TO	8479	Tonga
FI	7073	Finois	MS	7783	Malais	TR	8482	Turc
FJ	7074	Fidji	MT	7784	Maltais	TS	8483	Tsonga
FO	7079	Féroïen	MY	7789	Birman	TT	8484	Tatar
FR	7082	Français	NA	7865	Nauru	TW	8487	Twi
FY	7089	Frison	NE	7869	Népalais	UK	8575	Ukrainien
GA	7165	Irlandais	NL	7876	Néerlandais	UR	8582	Ourdou
GD	7168	Gaélique d'Ecosse	NO	7879	Norvégien	UZ	8590	Ouzbek
GL	7176	Galicien	OC	7967	Occitan	VI	8673	Vietnamien
GN	7178	Guarani	OM	7977	(Afan) Oromo	VO	8679	Volapük
GU	7185	Gujarati	OR	7982	Oriya	WO	8779	Ouolof
HA	7265	Haoussa	PA	8065	Pendjabi	XH	8872	Xhosa
HI	7273	Hindi	PL	8076	Polonais	YO	8979	Yorouba
HR	7282	Croate	PS	8083	Pachto	ZH	9072	Chinois
HU	7285	Hongrois	PT	8084	Portugais	ZU	9085	Zoulou
HY	7289	Arménien	QU	8185	Quechua			
IA	7365	Interlingua	RM	8277	Romanche			

Liste des codes de pays

(Pour plus d'informations, voir page 29.)

Abréviation	Code	Pays	Abréviation	Code	Pays	Abréviation	Code	Pays
AD	6568	Andorre	DM	6877	Dominique	KI	7573	Kiribati
AE	6569	Emirats Arabes Unis	DO	6879	République dominicaine	KM	7577	Comores
AF	6570	Afghanistan	DZ	6890	Algérie	KN	7578	Saint-Christophe-et-Niévès
AG	6571	Antigua-et-Barbuda	EC	6967	Equateur	KP	7580	Corée, République populaire démocratique
AI	6573	Anguilla	EE	6969	Estonie			
AL	6576	Albanie	EG	6971	Egypte	KR	7582	Corée, République
AM	6577	Arménie	EH	6972	Sahara occidental	KW	7587	Koweït
AN	6578	Antilles néerlandaises	ER	6982	Erythrée	KY	7589	Caïmans (Iles)
AO	6579	Angola	ES	6983	Espagne	KZ	7590	Kazakhstan
AQ	6581	Antarctique	ET	6984	Ethiopie	LA	7665	Lao, République démocratique populaire
AR	6582	Argentine	FI	7073	Finlande			
AS	6583	Samoa Américaines	FJ	7074	Fidji	LB	7666	Liban
AT	6584	Autriche	FK	7075	Malouines (Iles)	LC	7667	Sainte-Lucie
AU	6585	Australie	FM	7077	Micronésie, Etats Fédérés	LI	7673	Liechtenstein
AW	6587	Aruba	FO	7079	Féroé (Iles)	LK	7675	Sri Lanka
AZ	6590	Azerbaïdjan	FR	7082	France	LR	7682	Libéria
BA	6665	Bosnie-Herzégovine	GA	7165	Gabon	LS	7683	Lesotho
BB	6666	Barbade	GB	7166	Royaume-Uni	LT	7684	Lituanie
BD	6668	Bangladesh	GD	7168	Grenade	LU	7685	Luxembourg
BE	6669	Belgique	GE	7169	Géorgie	LV	7686	Lettonie
BF	6670	Burkina Faso	GF	7170	Guyane française	LY	7689	Jamahiriya arabe libyenne
BG	6671	Bulgarie	GH	7172	Ghana	MA	7765	Maroc
BH	6672	Bahreïn	GI	7173	Gibraltar	MC	7767	Monaco
BI	6673	Burundi	GL	7176	Groenland	MD	7768	Moldavie, République
BJ	6674	Bénin	GM	7177	Gambie	MG	7771	Madagascar
BM	6677	Bermudes	GN	7178	Guinée	MH	7772	Marshall (Iles)
BN	6678	Brunei Darussalam	GP	7180	Guadeloupe	MK	7775	Macédoine, Ancienne république yougoslave
BO	6679	Bolivie	GQ	7181	Guinée équatoriale			
BR	6682	Brésil	GR	7182	Grèce	ML	7776	Mali
BS	6683	Bahamas	GS	7183	Géorgie du Sud et Iles Sandwich du Sud	MM	7777	Myanmar
BT	6684	Bhoutan				MN	7778	Mongolie
BV	6686	Bouvet (Ile)	GT	7184	Guatemala	MO	7779	Macao
BW	6687	Botswana	GU	7185	Guam	MP	7780	Mariannes du Nord (Iles)
BY	6689	Biélorussie	GW	7187	Guinée-Bissau	MQ	7781	Martinique
BZ	6690	Belize	GY	7189	Guyana	MR	7782	Mauritanie
CA	6765	Canada	HK	7275	Hong Kong	MS	7783	Montserrat
CC	6767	Cocos (Keeling) (Iles)	HM	7277	Heard et McDonald (Iles)	MT	7784	Malte
CD	6768	Congo, République Démocratique	HN	7278	Honduras	MU	7785	Mauritanie
CF	6770	République Centrafricaine	HR	7282	Croatie	MV	7786	Maldives
CG	6771	Congo	HT	7284	Haïti	MW	7787	Malawi
CH	6772	Suisse	HU	7285	Hongrie	MX	7788	Mexique
CI	6773	Côte d'Ivoire	ID	7368	Indonésie	MY	7789	Malaisie
CK	6775	Cook (Iles)	IE	7369	Irlande	MZ	7790	Mozambique
CL	6776	Chili	IL	7376	Israël	NA	7865	Namibie
CM	6777	Cameroun	IN	7378	Inde	NC	7867	Nouvelle-Calédonie
CN	6778	Chine	IO	7379	Territoires britanniques de l'Océan Indien	NE	7869	Niger
CO	6779	Colombie	IQ	7381	Irak	NF	7870	Norfolk (Ile)
CR	6782	Costa Rica	IR	7382	Iran, République islamique	NG	7871	Nigeria
CU	6785	Cuba	IS	7383	Islande	NI	7873	Nicaragua
CV	6786	Cap-Vert	IT	7384	Italie	NL	7876	Pays-Bas
CX	6788	Christmas (Ile)	JM	7477	Jamaïque	NO	7879	Norvège
CY	6789	Chypre	JO	7479	Jordanie	NP	7880	Népal
CZ	6790	République tchèque	JP	7480	Japon	NR	7882	Nauru
DE	6869	Allemagne	KE	7569	Kenya	NU	7885	Niue
DJ	6874	Djibouti	KG	7571	Kirghizistan	NZ	7890	Nouvelle-Zélande
DK	6875	Danemark	KH	7572	Cambodge	OM	7977	Oman
						PA	8065	Panama

Abréviation	Code	Pays	Abréviation	Code	Pays	Abréviation	Code	Pays
PE	8069	Pérou	SJ	8374	Svalbard et Jan Mayen	TW	8487	Taiwan, Province de Chine
PF	8070	Polynésie française	SK	8375	Slovaquie	TZ	8490	Tanzanie, République unie
PG	8071	Papouasie-Nouvelle-Guinée	SL	8376	Sierra Leone	UA	8565	Ukraine
PH	8072	Philippines	SM	8377	San Marin	UG	8571	Ouganda
PK	8075	Pakistan	SN	8378	Sénégal	UM	8577	Dépendances américaines du Pacifique
PL	8076	Pologne	SO	8379	Somalie	US	8583	Etats-Unis
PM	8077	Saint-Pierre-et-Miquelon	SR	8382	Surinam	UY	8589	Uruguay
PN	8078	Pitcairn	ST	8384	Sao Tomé-et-Principe	UZ	8590	Ouzbékistan
PR	8082	Porto Rico	SV	8386	Savadorl	VA	8665	Saint-Siège (Etat de la Cité du Vatican)
PT	8084	Portugal	SY	8389	République arabe syrienne	VC	8667	Saint-Vincent et les Grenadines
PW	8087	Palau	SZ	8390	Swaziland	VE	8669	Venezuela
PY	8089	Paraguay	TC	8467	Turks et Caïcos (Iles)	VG	8671	Vierges britanniques (Iles)
QA	8165	Qatar	TD	8468	Tchad	VI	8673	Vierges américaines (Iles)
RE	8269	Réunion	TF	8470	Terres australes françaises	VN	8678	Vietnam
RO	8279	Roumanie	TG	8471	Togo	VU	8685	Vanuatu
RU	8285	Russie, Fédération	TH	8472	Thaïlande	WF	8770	Wallis et Futuna
RW	8287	Rwanda	TJ	8474	Tajikistan	WS	8783	Samoa
SA	8365	Arabie Saoudite	TK	8475	Tokelau	YE	8969	Yémen
SB	8366	Salomon (Iles)	TM	8477	Turkménistan	YT	8984	Mayotte
SC	8367	Seychelles	TN	8478	Tunisie	YU	8985	Yougoslavie
SD	8368	Soudan	TO	8479	Tonga	ZA	9065	Afrique du Sud
SE	8369	Suède	TP	8480	Timor oriental	ZM	9077	Zambie
SG	8371	Singapour	TR	8482	Turquie	ZW	9087	Zimbabwe
SH	8372	Sainte-Hélène	TT	8484	Trinité-et-Tobago			
SI	8373	Slovénie	TV	8486	Tuvalu			

En cas de problème

En cas de problème, mettez l'appareil hors tension, puis à nouveau sous tension. Si l'appareil ne fonctionne toujours pas normalement, vérifiez les éléments de la liste ci-dessous. Ce guide peut vous aider à identifier un problème quand l'appareil présente une anomalie. Si le problème persiste, assurez-vous que le reste du système est correctement raccordé, puis consultez votre revendeur Alpine agréé.

Généralités

Absence de fonctionnement ou d'affichage.

- Le contact du véhicule n'est pas mis.
 - Lorsque l'appareil est raccordé conformément aux instructions, il ne fonctionne pas si le contact du véhicule n'est pas mis.
- Mauvaise connexion du fil d'alimentation.
 - Vérifiez les connexions du fil d'alimentation.
- Fusible grillé.
 - Vérifiez le fusible du fil de la batterie de l'appareil et si nécessaire, remplacez-le par un fusible d'ampérage approprié.
- Mauvais fonctionnement du micro-ordinateur interne dû à des bruits d'interférence, etc.
 - Enfoncez le commutateur RESET à l'aide d'un stylo à bille ou autre objet pointu.
- Le mode d'extinction est activé.
 - Annulez le mode d'extinction.

Son absent ou anormal.

- Réglage non correct des commandes du volume/de la balance/du fader.
 - Réajustez les commandes.
- Les connexions ne sont pas établies correctement ou en toute sécurité.
 - Vérifiez les connexions et raccordez-les fermement.

L'écran ne s'affiche pas.

- La commande de la luminosité est réglée au minimum.
 - Réglez la commande de luminosité.
- La température à l'intérieur du véhicule est basse.
 - Augmentez la température intérieure du véhicule jusqu'à ce qu'elle atteigne la plage des températures de fonctionnement.
- Les connexions au DVD, lecteur CD ou système de navigation ne sont pas établies en toute sécurité.
 - Vérifiez les connexions et raccordez-les fermement.

Mouvement anormal de l'image affichée.

- La température à l'intérieur du véhicule est trop élevée.
 - Diminuez la température intérieure du véhicule.

Affichage brouillé ou parasité.

- La plaque fluorescente est usée.
 - Remplacez la plaque fluorescente.

Absence de fonctionnement du système de navigation.

- Le système de navigation n'est pas correctement raccordé.
 - Vérifiez les connexions au système de navigation et raccordez les câbles correctement et fermement.

La télécommande ne fonctionne pas.

- Le réglage du capteur de la télécommande, décrit dans la section « Fonction moniteur arrière », n'est pas défini sur cet appareil.
 - Réglez-le pour cet appareil.

L'affichage de l'image n'est pas net.

- Le tube fluorescent est usé.
 - Remplacez le tube fluorescent*.

* Le tube fluorescent ne peut pas être remplacé gratuitement, même pendant la période de garantie, car il s'agit d'un consommable.

Radio

Réception des stations impossible.

- Absence d'antenne ou connexion ouverte du câble d'antenne.
 - Assurez-vous que l'antenne est correctement raccordée ; remplacez l'antenne ou le câble si nécessaire.

Impossible d'accorder des stations en mode de recherche.

- Vous vous trouvez dans une zone de signal faible.
 - Assurez-vous que le tuner est en mode DX.
- Si vous vous trouvez dans une zone de signal fort, il se peut que l'antenne ne soit pas mise à la masse ou qu'elle ne soit pas correctement raccordée.
 - Vérifiez les connexions de l'antenne ; assurez-vous qu'elle est correctement mise à la masse et que sa position de montage est correcte.
- La longueur de l'antenne n'est peut-être pas adéquate.
 - Assurez-vous que l'antenne est complètement déployée ; si elle est brisée, remplacez-la par une neuve.

La diffusion est parasitée.

- La longueur de l'antenne n'est pas adéquate.
 - Déployez complètement l'antenne et si elle est brisée, remplacez-la.
- L'antenne n'est pas correctement mise à la masse.
 - Assurez-vous que l'antenne est correctement mise à la masse et que sa position de montage est correcte.
- Le signal de la station est faible et parasité.
 - Si les solutions ci-dessus sont inefficaces, captez une autre station.

CD/MP3/WMA/DVD/CD vidéo

Le son de lecture du disque tremble.

- Condensation d'humidité à l'intérieur du module disque.
 - Attendez que la condensation disparaisse (1 heure environ).

Impossible d'insérer le disque.

- Le lecteur DVD contient déjà un disque.
 - Ejectez le disque et retirez-le.
- Le disque n'est pas correctement inséré.
 - Veillez à insérer le disque conformément aux instructions de la section Utilisation du lecteur CD/MP3/WMA, DVD/CD vidéo.

Impossible d'avancer ou de revenir en arrière sur le disque.

- Le disque est endommagé.
 - Ejectez le disque et jetez-le, sous peine d'endommager le mécanisme.

Sauts de son à la lecture du disque dues à des vibrations.

- Fixation inadéquate de l'appareil.
 - Fixez correctement l'appareil en toute sécurité.
- Le disque est extrêmement sale.
 - Nettoyez le disque.
- Le disque est rayé.
 - Changez de disque.
- La lentille de lecture est sale.
 - N'utilisez pas de disque de nettoyage pour lentille disponible dans le commerce. Contactez votre revendeur Alpine local.

Sauts de son à la lecture du disque sans vibration.

- Le disque est sale ou rayé.
 - Nettoyez le disque ; s'il est endommagé, remplacez-le.

Impossible de lire un CD-R/CD-RW.

- La session de fermeture (finalisation) n'a pas été effectuée.
 - Procédez à la finalisation et essayez à nouveau de lire le disque.

Affichage de l'indication Erreur.

- Erreur mécanique.
 - Appuyez sur [▲] sous DISC dans l'écran EJECT/TILT. Une fois que l'indication Erreur a disparu, insérez à nouveau le disque. Si la solution ci-dessus ne résout pas le problème, contactez votre revendeur Alpine local.

Absence de lecture MP3/WMA.

- Une erreur d'écriture est survenue. Le format du CD n'est pas compatible.
 - Assurez-vous que le CD a été gravé dans un format pris en charge. Consultez la section « A propos du format MP3/WMA » (pages 16 et 17), puis regravez le disque dans le format pris en charge par cet appareil.

L'appareil ne fonctionne pas.

- Le moniteur n'est pas sous tension.
 - Mettez le moniteur sous tension.
- Condensation.
 - Attendez que la condensation disparaisse (1 heure environ).

Absence d'image.

- Le moniteur n'est pas réglé sur le mode approprié.
 - Réglez-le sur le mode souhaité.
- Le fil du frein à main du moniteur n'est pas connecté.
 - Connectez le fil du frein à main du moniteur et actionnez le frein à main. (Pour plus d'informations, consultez les instructions relatives au moniteur.)

La lecture ne démarre pas.

- Le disque est inséré dans le mauvais sens.
 - Vérifiez le disque et insérez-le en orientant vers le haut la face imprimée.
- Le disque est sale.
 - Nettoyez le disque.
- Vous avez inséré un disque que l'appareil est incapable de lire.
 - Vérifiez si le disque peut être lu.
- Le verrouillage parental est activé.
 - Annulez le verrouillage parental ou modifiez le niveau d'accès.

L'image n'est pas nette ou présente des parasites.

- Le disque est en mode d'avance ou de recul rapide.
 - L'image peut être légèrement déformée, mais cela est tout à fait normal.
- L'alimentation de la batterie du véhicule est faible.
 - Vérifiez l'alimentation et le câblage de la batterie. (L'appareil peut ne pas fonctionner correctement quand la tension de la batterie est inférieure à 11 volts avec une charge appliquée.)
- Le tube fluorescent du moniteur est usé.
 - Remplacez le tube fluorescent du moniteur.

L'image s'arrête parfois.

- Le disque est rayé.
 - Remplacez-le par un disque en bon état.

Indication pour CD/MP3/WMA

HI-TEMP

- Le circuit de protection est activé, car la température est élevée.
 - L'indication disparaît quand la température atteint à nouveau sa plage de fonctionnement.
 - Mettez l'appareil hors tension jusqu'à ce que la température diminue, puis mettez-le à nouveau sous tension.

NO DISC

- Absence de disque.
 - Insérez un disque.
- Un disque est inséré, mais l'indication « NO DISC » s'affiche et l'appareil ne commence pas la lecture ou éjecte le disque.
 - Retirez le disque en procédant comme suit. Appuyez sur [▲] pendant au moins 3 secondes.

LOADING ERROR

EJECT ERROR

- Erreur mécanique.
 - 1) Appuyez sur [▲] sous DISC dans l'écran EJECT/TILT, puis éjectez le disque. Si le disque ne s'éjecte pas, contactez votre revendeur Alpine.
 - 2) Si l'indication d'erreur reste à l'écran après l'éjection, appuyez à nouveau sur [▲] sous DISC dans l'écran EJECT/TILT. Si l'indication d'erreur persiste encore après plusieurs pressions de [▲] sous DISC sur l'écran EJECT/TILT, contactez votre revendeur Alpine.
- Le disque a été inséré de force lors du chargement automatique.
 - Si l'indication d'erreur reste à l'écran après avoir chargé le disque, chargez le disque à nouveau. Si l'indication d'erreur persiste bien que vous ayez appuyé plusieurs fois sur cette touche, contactez votre revendeur Alpine.

DISC ERROR

- Cet appareil ne peut pas lire des disques rayés/contaminés/mal enregistrés.
 - Appuyez sur [▲] sous DISC dans l'écran EJECT/TILT.
 - Changez de disque.

PROTECT

- Une fichier WMA protégé contre la copie a été lu.
 - Vous pouvez uniquement lire des fichiers non protégés contre la copie.

UNSUPPORTED

- Un taux d'échantillonnage/débit binaire non pris en charge par l'appareil est utilisé.
 - Utilisez un taux d'échantillonnage/débit binaire pris en charge par l'appareil.

Indication pour DVD/CD vidéo

NO DISC

- Absence de disque.
 - Insérez un disque.
- Un disque est inséré, mais l'indication « NO DISC » s'affiche et l'appareil ne commence pas la lecture ou éjecte le disque.
 - Retirez le disque en procédant comme suit.
Appuyez sur **▲** pendant au moins 3 secondes.



- Il est impossible d'utiliser la télécommande et les touches de l'unité principale.
 - Certaines opérations ne sont pas possibles avec certains disques ou certains modes de lecture. Il ne s'agit pas d'une défaillance.

HI-TEMP

- Le circuit de protection est activé, car la température est élevée.
 - L'indication disparaît quand la température atteint à nouveau sa plage de fonctionnement.
 - Mettez l'appareil hors tension jusqu'à ce que la température diminue, puis mettez-le à nouveau sous tension.

REGIONAL CODE VIOLATION

- Le disque ne correspond pas au numéro de code de la région.
 - Insérez un disque qui corresponde au numéro de code de la région.

VIDEO SIGNAL SYSTEM IS NOT CORRECT

- Un disque PAL est chargé.
 - Chargez un disque NTSC.

LOADING ERROR

EJECT ERROR

- Erreur mécanique.
 - 1) Appuyez sur **▲** sous DISC dans l'écran EJECT/TILT et éjectez le disque.
Si le disque ne s'éjecte pas, consultez votre revendeur Alpine.
 - 2) Si l'indication d'erreur reste à l'écran après l'éjection, appuyez à nouveau sur **▲** sous DISC dans l'écran EJECT/TILT.
Si l'indication d'erreur persiste encore après plusieurs pressions de **▲** sous DISC sur l'écran EJECT/TILT, contactez votre revendeur Alpine.

DISC ERROR

- Cet appareil ne peut pas lire des disques rayés/contaminés/mal enregistrés.
 - Appuyez sur **▲** sous DISC dans l'écran EJECT/TILT.
 - Changez de disque.

EJECT DISC BEFORE USING DVD-SETUP

- Vous avez essayé de configurer le DVD alors qu'un disque était inséré dans l'appareil.
 - Éjectez le disque avant de procéder à la configuration du DVD.

Indication pour changeur CD

HI-TEMP

- Le circuit de protection est activé, car la température est élevée.
 - L'indication disparaît quand la température atteint à nouveau sa plage de fonctionnement.

ERROR01

- Mauvais fonctionnement du changeur CD.
 - Consultez votre revendeur Alpine. Appuyez sur la touche d'éjection du magasin et sortez le magasin. Contrôlez l'indication. Insérez à nouveau le magasin. S'il s'avère impossible d'extraire le magasin, consultez votre revendeur Alpine.
- Impossible d'éjecter le magasin.
 - Appuyez sur la touche d'éjection du magasin. S'il est impossible d'éjecter le magasin, consultez votre revendeur Alpine.

ERROR02

- Un disque demeure dans le changeur CD.
 - Appuyez sur la touche d'éjection pour éjecter le disque. Quand le changeur CD a terminé l'éjection, insérez un magasin CD vide dans le changeur pour récupérer le disque qui est demeuré à l'intérieur de l'appareil.

NO MAGAZINE

- Il n'y a pas de magasin dans le changeur CD.
 - Insérez un magasin.

NO DISC

- Pas de disque indiqué.
 - Choisissez un autre disque.

Indications pour le mode du récepteur SAT

ANTENNA

- L'antenne XM ou SIRIUS n'est pas raccordée au module radio XM ou SIRIUS.
 - Assurez-vous que le câble de l'antenne XM ou SIRIUS est correctement fixé au module radio XM ou SIRIUS.
-

UPDATING

- La radio est mise à jour avec le dernier code de cryptage.
 - Patientez quelques instants jusqu'à ce que la mise à jour du code de cryptage soit terminée. Les canaux 0 et 1 doivent fonctionner normalement.
-

NO SIGNAL

(Mode XM)

ACQUIRING

(Mode SIRIUS)

- Le signal XM ou SIRIUS est trop faible à l'endroit où vous vous trouvez.
 - Patientez jusqu'à ce que vous vous trouviez dans une zone où les signaux sont reçus correctement.
-

LOADING

- La radio recherche un programme audio ou un programme d'informations.
 - Patientez jusqu'à ce que la radio reçoive les informations.
-

OFF AIR

(Mode XM)

ACQUIRING

(Mode SIRIUS)

- L'émission du canal sélectionné s'est interrompue.
 - Sélectionnez un autre canal.
-

- L'utilisateur a sélectionné un numéro de canal qui n'existe pas où auquel il n'est pas abonné.
 - L'appareil revient automatiquement au canal sélectionné précédemment.
 - Le nom de l'artiste, le titre de la chanson ou du programme, ainsi que d'autres informations ne sont pas disponibles pour le canal sélectionné.
 - Aucune action n'est requise.
-

Indications pour le mode iPod

NO iPod

- L'iPod n'est pas connecté.
 - Assurez-vous que l'iPod est correctement connecté.
 - Assurez-vous que le câble n'est pas trop plié.
 - La batterie de l'iPod reste faible.
 - Consultez la documentation de l'iPod et chargez la batterie.
-

NO SONG

- L'iPod ne comporte aucune chanson.
 - Téléchargez des chansons sur l'iPod, puis connectez-le à l'IVA-W205.
-

ERROR01

- Erreur de communication.
 - Tournez la clé de contact sur la position OFF, puis réglez à nouveau sur ON.
 - Contrôlez l'écran en connectant à nouveau l'iPod et l'appareil à l'aide du câble de l'iPod.
-

ERROR02

- La version du logiciel de l'iPod n'est pas compatible avec cet appareil.
 - Mettez à jour la version du logiciel de l'iPod afin que celle-ci soit compatible avec cet appareil.
-

Caractéristiques techniques

SECTION DU MONITEUR

Taille de l'écran	6,5"
Type d'affichage à cristaux liquides	Affichage à cristaux liquides TN de type transparent
Système de fonctionnement	Matrice active TFT
Nombre d'éléments d'image	280 800 pièces (400 × 3 × 234)
Nombre effectif d'éléments d'image	99% ou plus
Système d'illumination	Tube cathodique à froid fluorescent

SECTION DU TUNER FM

Plage d'accord	87,7 – 107,9 MHz
Sensibilité utilisable en mode mono	9,3 dBf (0,8 µV/75 ohms)
Sensibilité du silencieux à 50 dB	13,5 dBf (1,3 µV/75 ohms)
Sélectivité du canal de remplacement	80 dB
Rapport signal/bruit	80 dB
Séparation stéréo	35 dB
Rapport de captage	2,0 dB

SECTION DU TUNER AM

Plage d'accord	530 – 1 710 kHz
Sensibilité utilisable	22,5 µV/27 dBf

SECTION CD/DVD

Réponse en fréquence	5 – 20 000 Hz
Pleurage et scintillement (% WRMS)	Inférieur aux limites mesurables
Distorsion harmonique totale	0,008 % (à 1 kHz)
Gamme dynamique	95 dB (à 1 kHz)
Séparation des canaux	85 dB (à 1 kHz)
Système de signal	NTSC
Résolution horizontale	500 lignes ou davantage
Niveau de sortie vidéo	1 Vp-p (75 ohms)
Rapport signal/bruit vidéo	DVD : 60 dB
Rapport signal/bruit audio	Plus de 105 dB

MECANISME DE LECTURE

Longueur d'onde	DVD : 666 nm CD : 785 nm
Puissance du laser	CLASS II

TELECOMMANDE

Type de piles	Piles CR2025
Largeur	51 mm
Hauteur	119 mm
Profondeur	13 mm
Poids	40 g (1,4 oz) (batterie non comprise)

GENERALITES

Puissance requise	14,4 V CC (11–16 V autorisé)
Température de fonctionnement	+32°F à +113°F (0°C à +45°C)
Puissance de sortie	18 W RMS × 4* * Tension et intensité de l'amplificateur principal, suivant la norme CEA-2006 Standard
	• Puissance de sortie : mesurée à 4 Ohms et ≤ 1 % THD+N
	• Signal/bruit : 80 dBA (référence : 1 W à 4 Ohms)
Tension de sortie	2 000 mV/10 k ohms
Graves	±14 dB à 60 Hz
Aigus	±14 dB à 10 kHz
Poids	3,2 kg (7 lbs.)
Niveau de sortie audio	Présortie (avant, arrière) : 2 V/10 k ohms (max.) Présortie (subwoofer) : 2 V/10 k ohms (max.) AUX OUT : 1,2 V/10 k ohms Ai-NET : 850 mV

TAILLE DU CHASSIS (section du moniteur)

Largeur	178 mm
Hauteur	100 mm
Profondeur	165 mm

- En raison des améliorations que nous apportons continuellement à nos produits, les caractéristiques techniques et la conception peuvent être modifiées sans avis préalable.
- L'affichage à cristaux liquides a été fabriqué avec des technologies de construction de très haute précision. Sa résolution effective est supérieure à 99,99%. Cela signifie qu'il se peut que 0,01% des pixels soient toujours allumés ou éteints.

ATTENTION

CAUTION-Laser radiation when open, DO NOT STARE INTO BEAM

(Face inférieure du moniteur)

ATTENTION-L'appareil émet des radiations laser lorsqu'il est ouvert, NE REGARDEZ PAS LE FAISCEAU

Installation et raccordements

Avant d'installer ou de raccorder votre appareil, lisez attentivement les pages suivantes ainsi que les pages 5 à 7 de ce manuel pour une meilleure utilisation.

Avertissement

EFFECTUER CORRECTEMENT LES CONNEXIONS.

Il y a risque de blessures ou de dommages à l'appareil.

A UTILISER UNIQUEMENT SUR DES VOITURES A MASSE NEGATIVE DE 12 VOLTS.

(Vérifiez auprès de votre concessionnaire si vous n'en êtes pas certain.) Il y a risque d'incendie, etc.

AVANT TOUTE CONNEXION, DEBRANCHER LE CABLE DE LA BORNE NEGATIVE DE LA BATTERIE.

Il y a risque de choc électrique ou de blessure par courts-circuits.

NE PAS COINCER LES CABLES AVEC DES OBJETS VOISINS.

Positionner les câbles conformément au manuel de manière à éviter toute obstruction en cours de conduite. Les câbles qui obstruent ou dépassent à des endroits tels que le volant, le levier de changement de vitesses, la pédale de frein, etc., peuvent s'avérer extrêmement dangereux.

NE PAS DENUDER LES CABLES ELECTRIQUES.

Ne jamais enlever la gaine isolante pour alimenter un autre appareil. Il y a risque de dépassement de la capacité de courant et, partant, d'incendie ou de choc électrique.

NE PAS ENDOMMAGER DE CONDUITES NI DE CABLES LORS DU FORAGE DES TROUS.

Lors du forage de trous dans le châssis en vue de l'installation, veiller à ne pas entrer en contact, endommager ni obstruer de conduites, de tuyaux à carburant ou de fils électriques. Le non-respect de cette précaution peut entraîner un incendie.

NE PAS UTILISER DES ECROUS NI DES BOULONS DU CIRCUIT DE FREINAGE OU DE DIRECTION POUR LES CONNEXIONS DE MASSE.

Les boulons et les écrous utilisés pour les circuits de freinage et de direction (ou de tout autre système de sécurité) ou les réservoirs ne peuvent JAMAIS être utilisés pour l'installation ou la liaison à la masse. L'utilisation de ces organes peut désactiver le système de contrôle du véhicule et causer un incendie, etc.

GARDER LES PETITS OBJETS COMME LES PILES HORS DE PORTEE DES ENFANTS.

L'ingestion de tels objets peut entraîner de graves blessures. En cas d'ingestion, consulter immédiatement un médecin.

NE PAS INSTALLER A DES ENDROITS SUSCEPTIBLES D'ENTRAYER LA CONDUITE DU VEHICULE, COMME LE VOLANT OU LE LEVIER DE VITESSES.

La vue vers l'avant pourrait être obstruée ou les mouvements gênés, etc., et provoquer un accident grave.

Attention

FAIRE INSTALLER LE CABLAGE ET L'APPAREIL PAR DES EXPERTS.

Le câblage et l'installation de cet appareil requiert des compétences techniques et de l'expérience. Pour garantir la sécurité, faire procéder à l'installation de cet appareil par le distributeur qui vous l'a vendu.

UTILISER LES ACCESSOIRES SPECIFIES ET LES INSTALLER CORRECTEMENT.

Utiliser uniquement les accessoires spécifiés. L'utilisation d'autres composants que les composants spécifiés peut causer des dommages internes à cet appareil ou son installation risque de ne pas être effectuée correctement. Les pièces utilisées risquent de se desserrer et de provoquer des dommages ou une défaillance de l'appareil.

FAIRE CHEMINER LE CABLAGE DE MANIERE A NE PAS LE COINCER CONTRE UNE ARETE METALLIQUE.

Faire cheminer les câbles à l'écart des pièces mobiles (comme les rails d'un siège) et des arêtes acérées ou pointues. Cela évitera ainsi de coincer et d'endommager les câbles. Si un câble passe dans un orifice métallique, utiliser un passe-cloison en caoutchouc pour éviter que la gaine isolante du câble ne soit endommagée par le rebord métallique de l'orifice.

NE PAS INSTALLER A DES ENDROITS TRES HUMIDES OU POUSSIEREUX.

Eviter d'installer l'appareil à des endroits soumis à une forte humidité ou à de la poussière en excès. La pénétration d'humidité ou de poussière à l'intérieur de cet appareil risque de provoquer une défaillance.

Précautions

- Veillez à débrancher le câble de la borne (-) de la batterie avant d'installer l'IVA-W205. Les risques de dommages causés par un court-circuit seront réduits.
- Veillez à raccorder les fils codes couleur selon le schéma de connexion. De mauvaises connexions peuvent entraîner un mauvais fonctionnement ou endommager le système électrique du véhicule.
- Lorsque vous raccordez les fils au système électrique de la voiture, faites attention aux composants installés en usine (par exemple, l'ordinateur de bord). Ne pas essayer d'alimenter l'appareil en le raccordant aux fils de ces appareils. Lorsque vous raccordez l'IVA-W205 au boîtier de fusibles, assurez-vous que le fusible pour le circuit destiné à l'IVA-W205 a le nombre d'ampères approprié, sinon l'appareil et/ou le véhicule risquent d'être endommagés. En cas de doute, consultez votre revendeur Alpine.
- L'IVA-W205 utilise des prises femelles de type RCA pour le raccordement à d'autres appareils (par ex. amplificateur) munis de connecteurs RCA. Vous aurez éventuellement besoin d'un adaptateur pour le relier à d'autres appareils. Le cas échéant, contactez votre revendeur Alpine qui vous conseillera à ce sujet.
- Veillez à connecter le cordon de l'enceinte (-) à la borne de l'enceinte (-). Ne connectez jamais les câbles d'enceintes des voies gauche et droite ensemble ou au corps du véhicule.
- L'écran doit être complètement rentré dans le coffret pendant l'installation. Sinon des problèmes peuvent se présenter.
- Quand vous installez l'appareil dans une automobile, assurez-vous que l'écran peut s'ouvrir et se fermer sans toucher le levier de changement de vitesse.

IMPORTANT

Notez le numéro de série de l'appareil dans l'espace prévu ci-contre et conservez-le en permanence. La plaque de numéro de série est située au bas de l'appareil.

NUMÉRO DE SÉRIE : _____
DATE D'INSTALLATION : _____
INSTALLATEUR : _____
LIEU D'ACHAT : _____

Installation

Attention

N'obstruez pas le ventilateur ou le dissipateur thermique de l'appareil, car cela empêcherait l'air de circuler. En cas d'obstruction, de la chaleur s'accumule à l'intérieur de l'appareil et peut provoquer un incendie.

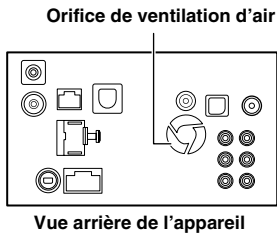

Précautions concernant l'emplacement de l'installation

- 1 Avant l'installation, assurez-vous que l'appareil ne gêne pas les manœuvres du levier de vitesses lors de l'ouverture et de la fermeture.

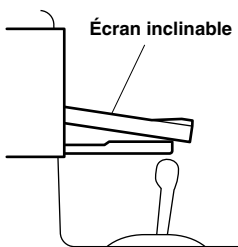

2 Angle d'installation

Installez l'appareil entre une position à l'horizontale ou à 30°. Veuillez noter qu'une installation qui ne respecte pas l'angle indiqué peut réduire les performances de l'appareil, voire l'endommager.

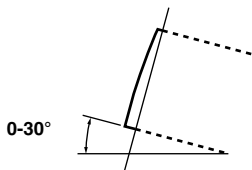

- 3 Retirez le boîtier de fixation de l'appareil (reportez-vous à la section « Dépose » à la page 72). L'appareil peut être installé dans le boîtier de fixation dans trois positions en alignant ses orifices de fixation (de A à C) sur les côtés de l'appareil. La position A est utilisée dans la plupart des cas. Si B ou C doit être utilisé, la position des orifices doit être modifiée.

Tout d'abord, déterminez la position de fixation dans le boîtier de fixation, puis collez l'étiquette fournie (reportez-vous à la section « Comment utiliser une étiquette », page 72).

Faites glisser l'appareil dans le boîtier de fixation, puis fixez-le.

- Si B ou C est utilisé, veillez à ce que la profondeur soit suffisante avant d'installer l'appareil. Si l'appareil est enfoncé de force dans le boîtier de fixation, il risque d'être endommagé.

Boîtier de fixation (fournie)

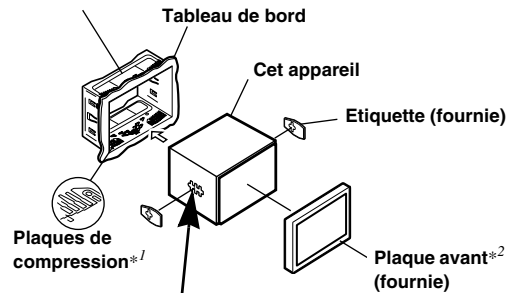

<Position de l'orifice de montage>

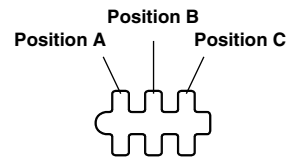

- En fonction de la position choisie, le panneau frontal dépasse différemment.

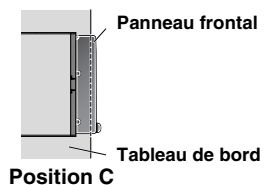
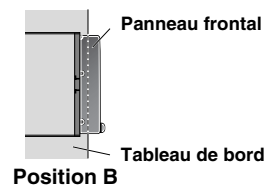
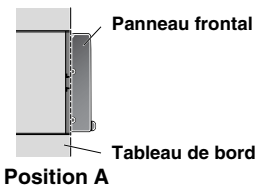

*¹ Si la gaine de montage installée n'épouse pas bien la forme du tableau de bord, les plaques de compression peuvent être légèrement pliées pour remédier au problème.

Comment utiliser une étiquette

Si A est utilisé pour l'installation :

Collez l'étiquette de sorte que les orifices B et C soient couverts.

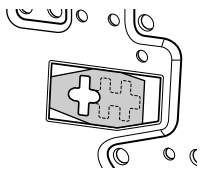

Si B est utilisé pour l'installation :

Collez l'étiquette de sorte que les orifices A et C soient couverts.

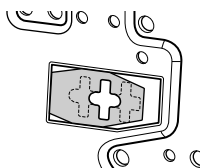

Si C est utilisé pour l'installation :

Collez l'étiquette de sorte que les orifices A et B soient couverts.

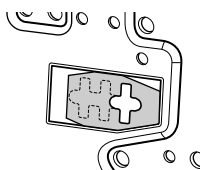

Installation du cadran

**2 Si A est utilisé, le cadran fourni peut être monté.*

Si B est utilisé, le cadran doit être modifié avant son installation.

Pour modifier le cadran, consultez votre revendeur Alpine.

Si C est utilisé, le cadran ne peut pas être monté. Consultez votre revendeur Alpine.

4

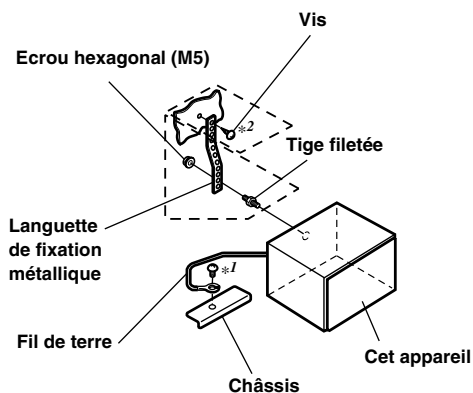

Renforcez l'unité principale à l'aide d'une languette de fixation métallique (non fournie). Fixez le fil de terre de l'appareil à un élément métallique propre à l'aide d'une vis (*1) déjà fixée au châssis du véhicule.

- Pour la vis désignée par le symbole « *2 », utilisez une vis appropriée à l'emplacement de montage choisi.

Connectez chaque fil d'entrée de l'amplificateur ou de l'égaliseur au fil de sortie correspondant situé sur le côté arrière gauche de l'IVA-W205. Raccordez tous les autres fils de l'IVA-W205 selon les indications de la section Raccordements.

- 5 **Faites glisser l'IVA-W205 dans le tableau de bord jusqu'à ce que vous entendiez un clic. Cela permet de s'assurer que l'appareil est correctement bloqué et qu'il ne risque pas de sortir accidentellement du tableau de bord.**

Dépose

1. Insérez les clés de support dans l'appareil le long des guides situés des deux côtés de l'appareil. Vous pouvez alors retirer l'appareil du boîtier de fixation.

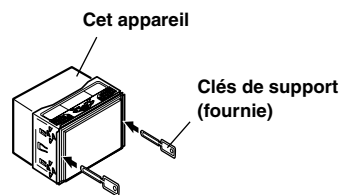

2. Extrayez l'appareil hors du tableau de bord en le maintenant déverrouillé.

<VOITURE JAPONAISE>

Retirez la plaque avant, puis fixez le fil de terre de l'appareil à un élément métallique propre à l'aide d'une vis (*2) déjà fixée au châssis du véhicule.

Fixez le support de fixation original de chaque côté de l'IVA-W205 à l'aide des vis fournies avec l'IVA-W205.

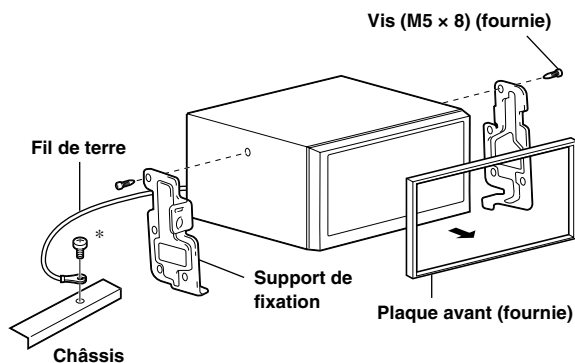

Fil de la pédale de frein / Fil de connexion au frein à main



Schéma de raccordement de l'interrupteur SPST (vendu séparément)

(Si l'alimentation ACC n'est pas disponible)

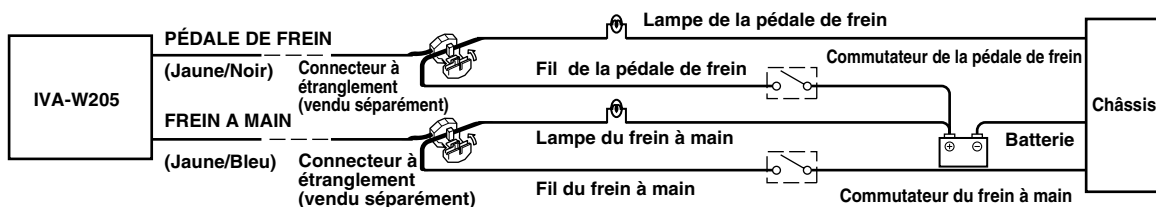
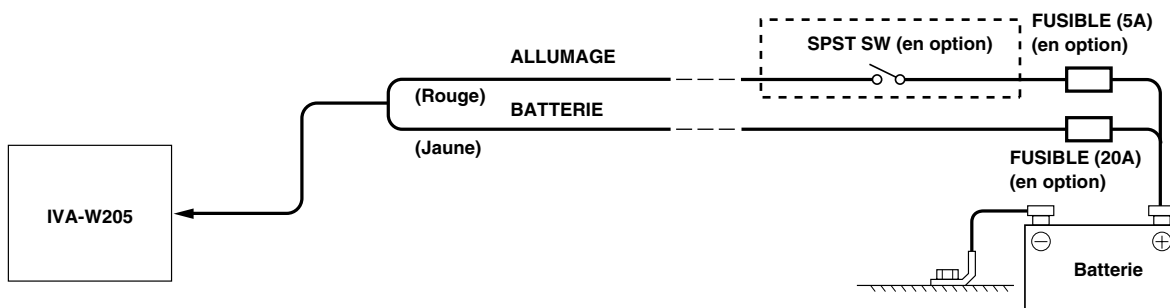

- Si votre véhicule est dépourvu d'alimentation ACC, installez un interrupteur SPST (Single-Pole, Single-Throw) (vendu séparément) et un fusible (vendu séparément).
- Le schéma et l'ampérage des fusibles indiqués ci-dessus s'appliquent lorsque l'IVA-W205 est utilisé seul.
- Si le fil de l'alimentation commutée (allumage) de l'IVA-W205 est directement raccordé à la borne positive (+) de la batterie du véhicule, l'IVA-W205 véhicule un certain courant (plusieurs centaines de milliampères), même lorsqu'il est hors tension et cela risque de décharger la batterie.

Pour éviter que des bruits externes pénètrent dans l'installation audio.

- Positionnez l'appareil et acheminez les fils en les éloignant de 10 cm au moins du faisceau du véhicule.
- Eloignez les fils d'alimentation de la batterie le plus possible des autres fils.
- Raccordez fermement le fil de terre à un élément métallique nu (si nécessaire, enlevez la peinture, les saletés ou la graisse) du châssis du véhicule.
- Si vous ajoutez un atténuateur de bruit en option, raccordez-le le plus loin possible de l'appareil. Votre revendeur Alpine peut vous proposer différents modèles d'atténuateur de bruit. Pour plus d'informations, contactez-le.
- Votre revendeur Alpine connaît parfaitement bien les mesures à prendre pour éviter les bruits. N'hésitez donc pas à le consulter.

Raccordements

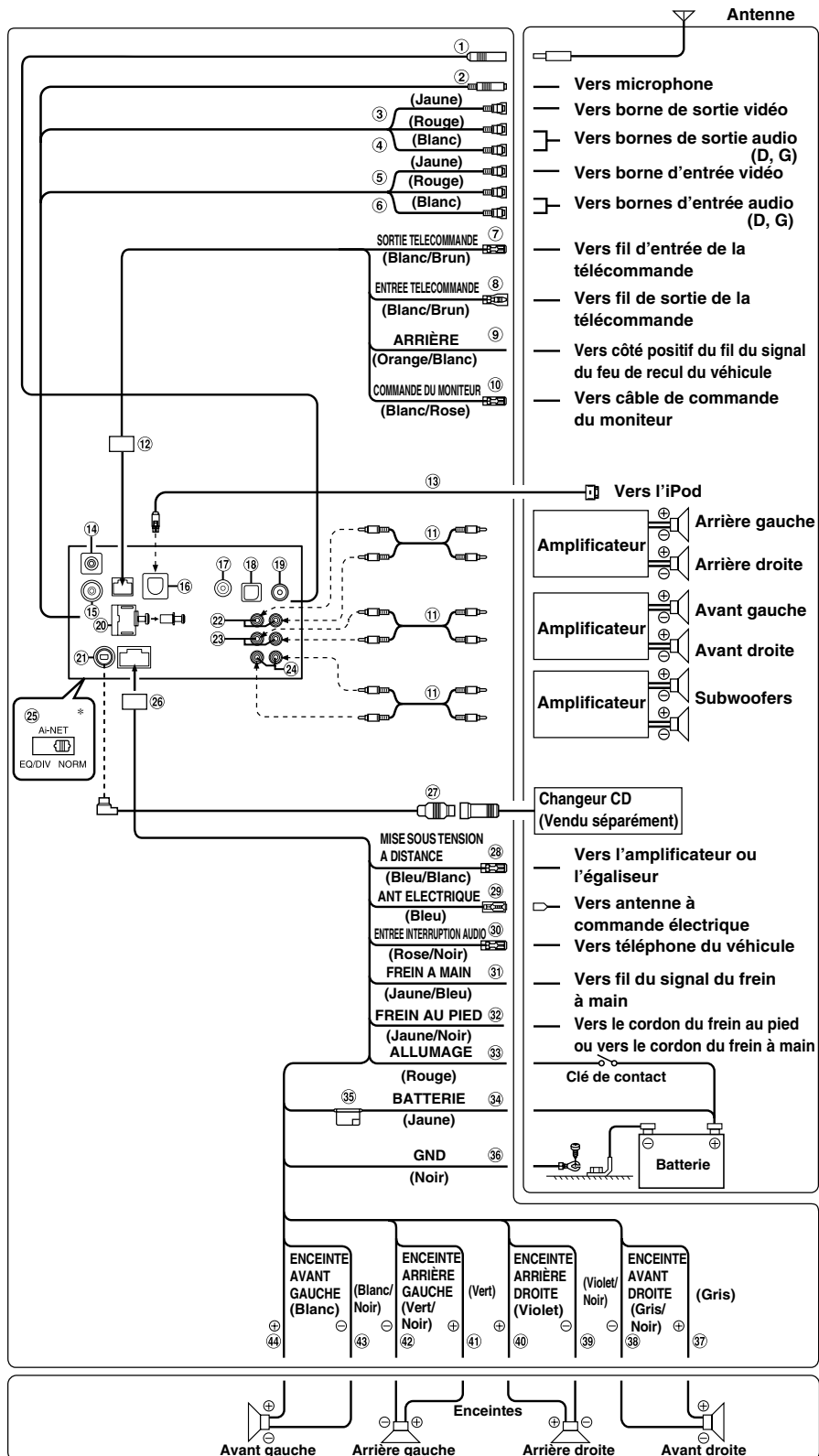

• Réglez l'interrupteur du système sur la position « NORM » lorsque seul un changeur est raccordé à l'appareil (si l'égaliseur compatible Ai-NET n'est pas utilisé).

* L'étiquette se trouve sur le dessous de l'appareil.

- ① **Boîtier de l'antenne radio**
- ② **Connecteur d'entrée MIC**
Vers microphone (vendu séparément).
- ③ **Connecteur d'entrée vidéo (AUX INPUT) (Jaune)**
Permet de recevoir les vidéos.
- ④ **Connecteurs d'entrée audio (AUX INPUT)**
Le connecteur ROUGE reçoit le son à droite et le BLANC à gauche.
- ⑤ **Connecteur de sortie vidéo (AUX OUTPUT) (Jaune)**
Permet de reproduire les vidéos.
- ⑥ **Connecteurs de sortie audio (AUX OUTPUT)**
Le connecteur ROUGE reproduit le son à droite et le BLANC à gauche.
- ⑦ **Fil de sortie de la télécommande (Blanc/Brun)**
Raccordez-le au fil d'entrée de la télécommande. Ce fil produit les signaux de commande de la télécommande.
- ⑧ **Fil d'entrée de la télécommande (Blanc/Brun)**
Raccordez l'appareil Alpine externe au fil de sortie de la télécommande.
- ⑨ **Fil de recul (Orange/Blanc)**
A utiliser uniquement lorsque vous connectez la caméra de recul. Raccordez-le au côté positif du feu de recul du véhicule qui s'allume lorsque le levier de changement de vitesses se trouve sur la position de marche arrière (D). Remplace l'image vidéo par celle de la caméra de recul. Cette opération est couplée au passage en marche arrière (D).
- ⑩ **Câble de commande du moniteur (Blanc/Rose)**
Raccordez ce fil au câble de commande du moniteur du moniteur arrière compatible avec panneau tactile.
- ⑪ **Câble d'extension RCA (vendu séparément)**
- ⑫ **Connecteur d'entrée/sortie de la télécommande**
- ⑬ **Câble connexion FULL SPEED™ (KCE-422i) (vendu séparément)**
- ⑭ **Boîtier de l'antenne GPS**
Vers antenne GPS (vendu séparément).
- ⑮ **Connecteur d'interface de la télécommande du volant**
Vers le boîtier d'interface de la télécommande du volant. Pour plus d'informations sur les raccordements, consultez votre revendeur Alpine le plus proche.
- ⑯ **Connecteur direct de l'iPod**
Signaux de commande de l'iPod.
Connectez-le à un iPod ou à un système Bluetooth en option à l'aide du câble de connexion FULL SPEED™ (KCE-422i) (vendu séparément).
Pour utiliser kit de téléphone mains libres, une connexion Bluetooth en option est requise. Pour plus de détails sur la connexion, reportez-vous au mode d'emploi du système Bluetooth.
- ⑰ **Borne d'entrée de la caméra**
Utilisez-la lorsque vous raccordez une caméra de recul.
- ⑱ **Borne d'entrée RGB**
Raccordez-la à la borne de sortie RGB du système de navigation.
- ⑲ **Boîtier de l'antenne TMC**
Vers antenne TMC (vendu séparément).
- ⑳ **Borne de sortie numérique (Optique)**
Utilisez-la quand vous combinez l'appareil à des produits compatibles avec l'entrée en fibre numérique optique.
- ㉑ **Connecteur Ai-NET**
Raccordez-le au connecteur d'entrée ou de sortie d'un autre appareil (changeur CD, égaliseur, module tuner HD Radio™, etc.) équipé de la fonction Ai-NET.
- ㉒ **Connecteurs RCA de sortie arrière**
Le ROUGE à droite et le BLANC à gauche.
- ㉓ **Connecteurs RCA de sortie avant**
Le ROUGE à droite et le BLANC à gauche.
- ㉔ **Connecteurs RCA du subwoofer**
Le ROUGE à droite et le BLANC à gauche.
- ㉕ **Sélecteur de système**
Quand vous raccordez un égaliseur ou un répartiteur équipé de la fonction Ai-NET, placez ce sélecteur sur la position EQ/DIV. Si aucun appareil n'est connecté, laissez le sélecteur sur la position NORM.
- *N'oubliez pas de mettre l'appareil hors tension avant de modifier la position du sélecteur.*
- ㉖ **Connecteur d'alimentation**
- ㉗ **Câble Ai-NET (fourni avec le changeur CD)**
- ㉘ **Fil de mise sous tension à distance (Bleu/Blanc)**
Raccordez ce fil au fil de mise sous tension à distance de l'amplificateur ou du processeur de signal.
- ㉙ **Fil d'antenne à commande électrique (Bleu)**
Raccordez ce fil à la borne +B de votre antenne à commande électrique, le cas échéant.
- *Ce fil ne doit être utilisé que pour commander l'antenne à commande électrique du véhicule. Ne l'utilisez pas pour mettre sous tension un amplificateur, un processeur de signal, etc.*
- ㉚ **Fil d'entrée d'interruption audio (Rose/Noir)**
- ㉛ **Fil du frein à main (Jaune/Bleu)**
Raccordez ce fil au côté de l'alimentation de l'interrupteur du frein à main pour transmettre les signaux d'état du frein à main à l'IVA-W205.
- ㉜ **Fil du frein au pied (Jaune/Noir)**
Raccordez-le au fil du frein au pied ou au fil de la lampe du frein à main.
- ㉝ **Fil d'alimentation commutée (Allumage) (Rouge)**
Raccordez ce fil à une borne ouverte du boîtier de fusibles du véhicule ou à une autre source d'alimentation inutilisée qui fournit une tension de (+) 12V uniquement lorsque l'allumage est sous tension ou sur la position accessoire.
- ㉞ **Fil de la batterie (Jaune)**
Raccordez ce fil à la borne positive (+) de la batterie du véhicule.
- ㉟ **Porte-fusibles (10A)**
- ㊱ **Fil de terre (Noir)**
Raccordez ce fil à une masse correcte du châssis du véhicule. Veillez à effectuer la connexion sur du métal nu et fixez-la fermement à l'aide de la vis à tête fournie d'origine.
- ㊲ **Fil de sortie de l'enceinte avant droite (+) (Gris)**
- ㊳ **Fil de sortie de l'enceinte avant droite (-) (Gris/Noir)**
- ㊴ **Fil de sortie de l'enceinte arrière droite (-) (Violet/Noir)**
- ㊵ **Fil de sortie de l'enceinte arrière droite (+) (Violet)**
- ㊶ **Fil de sortie de l'enceinte arrière gauche (+) (Vert)**
- ㊷ **Fil de sortie de l'enceinte arrière gauche (-) (Vert/Noir)**
- ㊸ **Fil de sortie de l'enceinte avant gauche (-) (Blanc/Noir)**
- ㊹ **Fil de sortie de l'enceinte avant gauche (+) (Blanc)**

• Vous pouvez recevoir le son d'un téléviseur ou d'une vidéo en raccordant à ce composant un câble d'interface Ai-NET/RCA en option (KCA-121B).

Exemple de système

En cas de raccordement du processeur audio compatible Ai-NET (compatible avec la transmission numérique optique par fibres), du système de navigation, du lecteur et du changeur DVD.

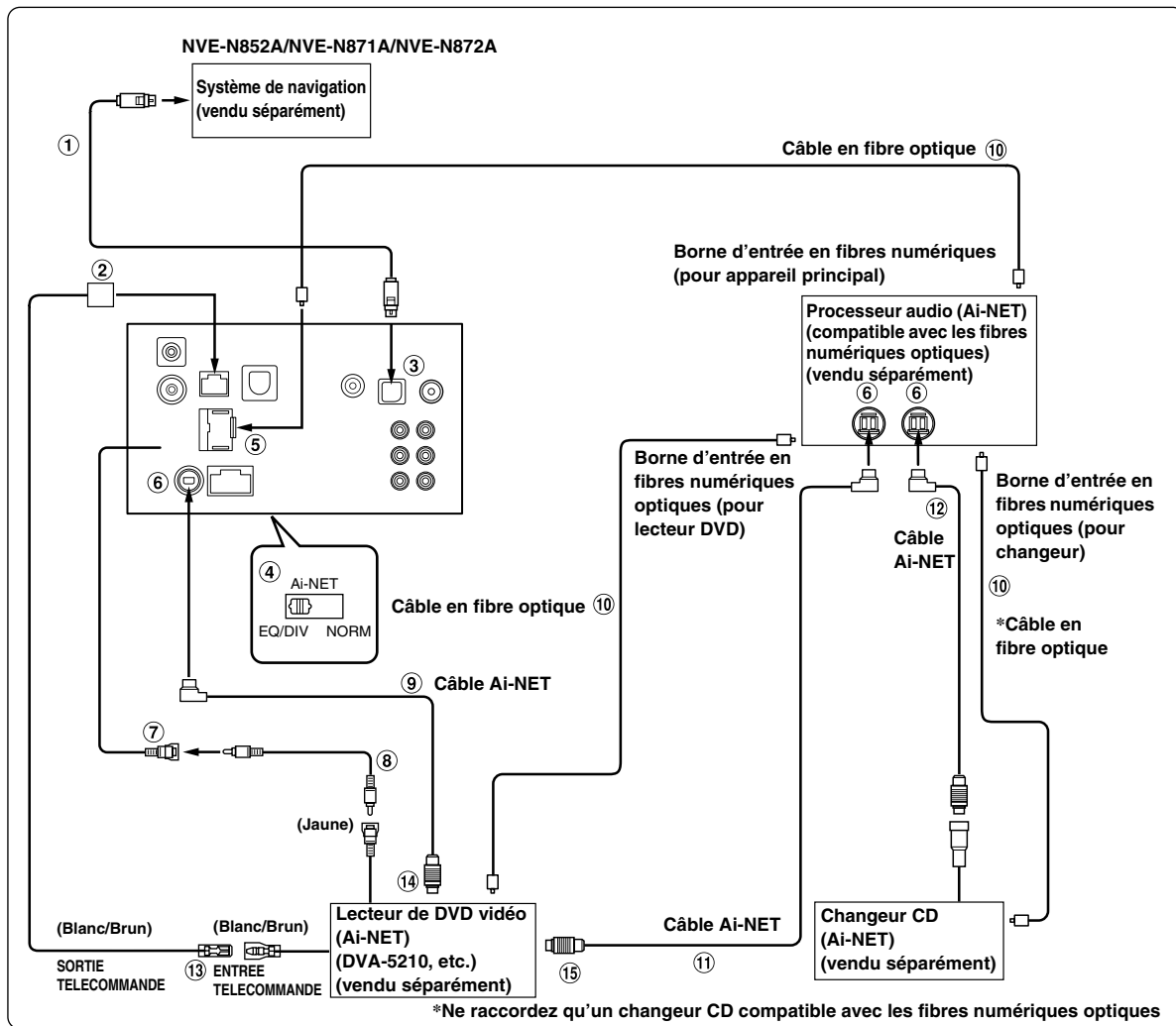

- Si vous raccordez un appareil compatible avec les fibres optiques, vous devez régler le mode de cet appareil. Consultez la section « Réglage de la sortie numérique » (page 37), puis réglez le mode sur ON.
- Si vous connectez le système de navigation NVA-N751AS, utilisez le câble de conversion RGB KWE-503N (vendu séparément).

Respecter les points suivants lors de l'utilisation d'un câble en fibre optique.

- Ne pas embobiner le câble en fibre optique avec un rayon inférieur à 30 mm.
- Ne rien placer sur le câble en fibre optique.
- Veillez à ne pas plier le câble en fibre optique.

- ① **Câble RGB (fourni avec le NVE-N852A/NVE-N872A, non fourni avec le NVE-N871A)**
 - ② **Connecteur d'entrée/sortie de la télécommande**
 - ③ **Borne d'entrée RGB**
Raccordez-la à la borne de sortie RGB du système de navigation.
 - ④ **Sélecteur de système**
Quand vous raccordez un égaliseur ou un répartiteur équipé de la fonction Ai-NET, placez ce sélecteur sur la position EQ/DIV. Si aucun appareil n'est connecté, laissez le sélecteur sur la position NORM.
- *N'oubliez pas de mettre l'appareil hors tension avant de modifier la position du sélecteur.*
- ⑤ **Borne de sortie numérique**
 - ⑥ **Connecteur Ai-NET**
Raccordez-le au connecteur d'entrée ou de sortie d'un autre appareil équipé de la fonction Ai-NET.
 - ⑦ **Connecteur d'entrée vidéo (AUX INPUT) (Jaune)**
Raccordez-lui le fil de sortie vidéo d'un lecteur DVD vidéo ou d'un changeur DVD.
 - ⑧ **Câble d'extension RCA (fourni avec le lecteur DVD vidéo)**
 - ⑨ **Câble Ai-NET (fourni avec le lecteur DVD vidéo)**
 - ⑩ **Câble en fibre optique (vendu séparément)**
 - ⑪ **Câble Ai-NET (fourni avec le processeur audio)**
 - ⑫ **Câble Ai-NET (fourni avec le changeur CD)**
 - ⑬ **Fil de sortie de la télécommande (Blanc/Brun)**
Raccordez-le au fil d'entrée de la télécommande. Ce fil produit les signaux de commande de la télécommande.
 - ⑭ **Vers le connecteur Ai-NET (Gris)**
 - ⑮ **Vers le connecteur Ai-NET (Noir)**

En cas de raccordement d'un appareil externe

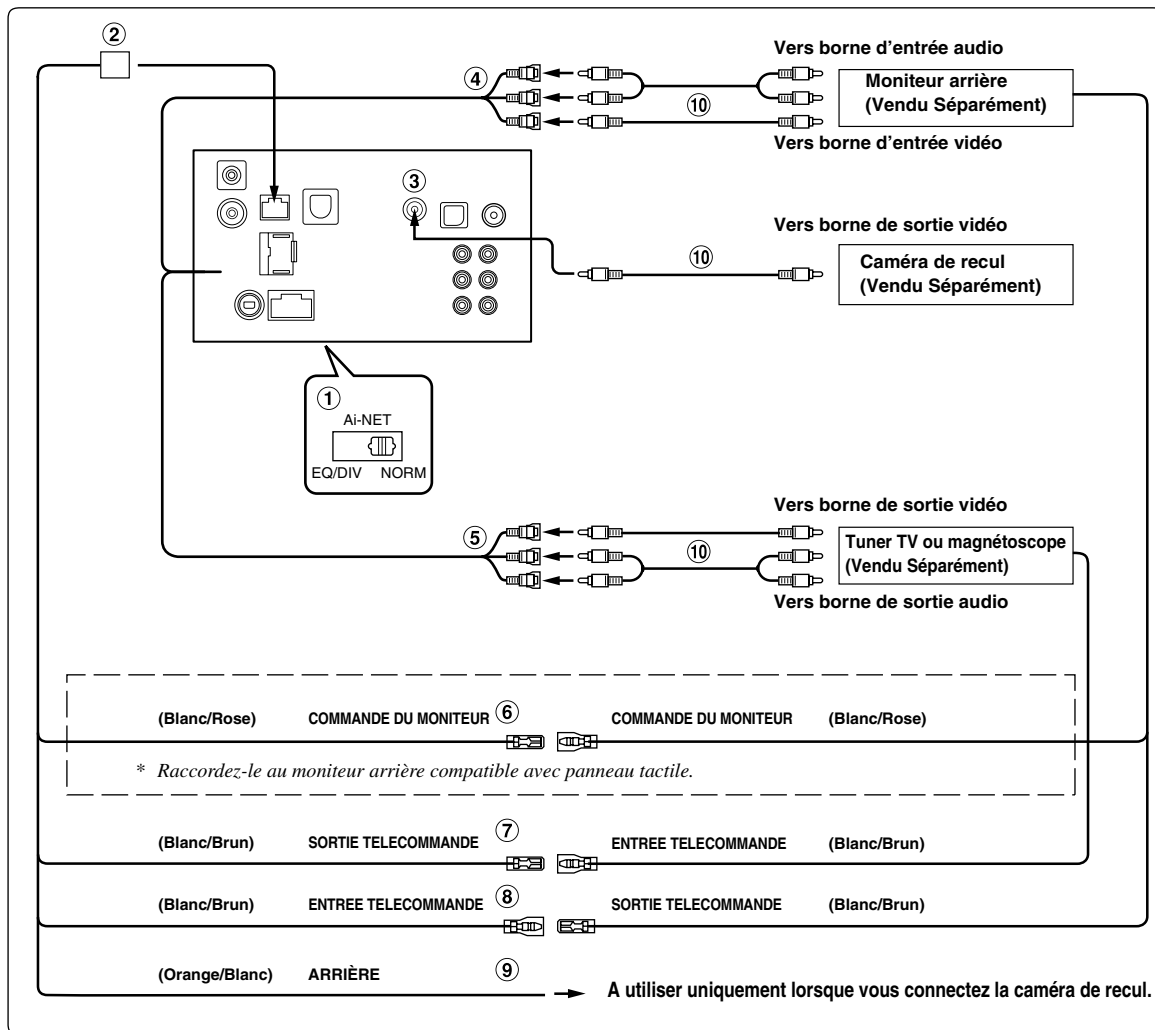

① Sélecteur de système

Quand vous raccordez un égaliseur ou un répartiteur équipé de la fonction Ai-NET, placez ce sélecteur sur la position EQ/DIV. Si aucun appareil n'est connecté, laissez le sélecteur sur la position NORM.

- N'oubliez pas de mettre l'appareil hors tension avant de modifier la position du sélecteur.

② Connecteur d'entrée/sortie de la télécommande

③ Borne d'entrée de la caméra

Utilisez-la lorsque vous raccordez une caméra de recul.

④ Connecteurs de sortie audio/vidéo (AUX OUTPUT)

Utilisez-la pour raccorder un moniteur en option.

⑤ Connecteurs d'entrée audio/vidéo (AUX INPUT)

⑥ Câble de commande du moniteur (Blanc/Rose)

Raccordez ce fil au câble de commande du moniteur du moniteur arrière compatible avec panneau tactile.

⑦ Fil de sortie de la télécommande (Blanc/Brun)

Raccordez-le au fil d'entrée de la télécommande. Ce fil produit les signaux de commande de la télécommande.

⑧ Fil d'entrée de la télécommande (Blanc/Brun)

⑨ Fil de recul (Orange/Blanc)

Raccordez-le au pôle positif du feu de recul du véhicule qui s'allume lorsque le levier de changement de vitesses est en marche arrière (D). Remplace l'image vidéo par celle de la caméra de recul. Cette opération est couplée au passage en marche arrière (D).

⑩ Câble d'extension RCA (Vendu Séparément)



GARANTIE LIMITÉE

Fidèles à leur engagement de ne fournir que des produits de qualité, ALPINE ÉLECTRONIQUE DE L'AMÉRIQUE, INC. et ALPINE ÉLECTRONIQUE DU CANADA, INC. (Alpine) sont heureuses de vous offrir cette garantie. Nous vous suggérons de le lire attentivement et en entier. Si vous avez la moindre question, veuillez contacter l'un de nos concessionnaires ou appeler directement Alpine aux numéros listés ci-dessous.

● PRODUITS COUVERTS PAR LA GARANTIE

Cette garantie couvre les produits audio de voiture et les accessoires connexes ("le produit"). Elle ne couvre les produits que dans le pays où ils ont été achetés.

● DURÉE DE LA GARANTIE

Cette garantie est en vigueur pendant un an à partir de la date du premier achat du client.

● PERSONNES PROTÉGÉES PAR LA GARANTIE

Seul l'acheteur original du produit, s'il réside aux États-Unis, à Porto Rico ou au Canada, peut se prévaloir de la garantie.

● CE QUI EST COUVERT

Cette garantie couvre tous les défauts de matériaux et de fabrication (pièces et main d'œuvre) du produit.

● CE QUI N'EST PAS COUVERT

Cette garantie ne couvre pas ce qui suit:

- ① Les dommages survenus durant le transport des produits renvoyés à Alpine pour être réparés (les réclamations doivent être adressées au transporteur);
- ② Les dégâts provoqués par un accident ou une mauvaise utilisation, y compris des bobines acoustiques grillées suite à une surexcitation des enceintes (augmentation du niveau de l'amplificateur jusqu'à atteindre un effet de distorsion ou d'écrêtage), une défaillance mécanique des enceintes (perforations, déchirures ou fentes), panneaux LCD fissurés ou endommagés, disques durs endommagés ou ayant subi une chute.
- ③ Tout dégât provoqué par négligence, usage inapproprié, mauvaise utilisation ou par le non-respect des instructions indiquées dans le manuel de l'utilisateur.
- ④ Les dommages dus à la force majeure, notamment aux tremblements de terre, au feu, aux inondations, aux tempêtes ou aux autres cataclysmes naturels; Les frais ou les dépenses relatifs à l'enlèvement ou à la réinstallation du produit;
- ⑤ Les services rendus par une personne, physique ou morale non autorisée;
- ⑥ Les produits dont le numéro de série a été effacé, modifié ou retiré;
- ⑦ Les produits qui ont été adaptés ou modifiés sans le consentement d'Alpine;
- ⑧ Les produits qui ne sont pas distribués par Alpine aux États-Unis, à Porto Rico ou au Canada;
- ⑨ Les produits qui n'ont pas été achetés par l'entremise d'un concessionnaire Alpine autorisé;

● COMMENT SE PRÉVALOIR DE LA GARANTIE

- ① Il vous faut remettre le produit nécessitant des réparations à un centre de service autorisé Alpine ou à Alpine même et en assumer les frais de transport. Alpine a le choix entre réparer le produit ou le remplacer par un produit neuf ou révisé, le tout sans frais pour vous. Si les réparations sont couvertes par la garantie et si le produit a été envoyé à un centre de service Alpine ou à Alpine, le paiement des frais de réexpédition du produit incombe Alpine.

- ② Vous devez donner une description détaillée des problèmes qui sont à l'origine de votre demande de réparation.
- ③ Vous devez joindre la preuve de votre achat du produit.
- ④ Vous devez emballer soigneusement le produit pour éviter tout dommage durant son transport. Pour éviter la perte de l'envoi, il est conseillé de choisir un transporteur qui propose un service de suivi des envois.

● LIMITATION DES GARANTIES TACITES

LA DURÉE DE TOUTES LES GARANTIES TACITES, Y COMPRIS LA GARANTIE D'ADAPTATION À L'UTILISATION ET LA GARANTIE DE QUALITÉ LOYALE ET MARCHANDE, EST LIMITÉE À CELLE DE LA GARANTIE EXPRESSE DÉTERMINÉE CI-DESSUS. PERSONNE N'EST AUTORISÉ À ENGAGER AUTREMENT LA RESPONSABILITÉ D'ALPINE EN VERTU DE LA VENTE D'UN PRODUIT.

● EXCLUSIONS DE LA GARANTIE

ALPINE STIPULE EXPRESSÉMENT QU'ELLE N'EST PAS RESPONSABLE DES DOMMAGES-INTÉRÊTS ET DOMMAGES INDIRECTS PROVOQUÉS PAR LE PRODUIT. LES DOMMAGES-INTÉRÊTS SONT LES FRAIS DE TRANSPORT DU PRODUIT VERS UN CENTRE DE SERVICE ALPINE, LA PERTE DE TEMPS DE L'ACHETEUR ORIGINAL, LA PERTE D'UTILISATION DU PRODUIT, LES BILLETS D'AUTOBUS, LA LOCATION DE VOITURES ET TOUTS LES AUTRES FRAIS LIÉS À LA GARDE DU PRODUIT. LES DOMMAGES INDIRECTS SONT LES FRAIS DE RÉPARATION OU DE REMPLACEMENT D'AUTRES BIENS ENDOMMAGÉS SUITE AU MAUVAIS FONCTIONNEMENT DU PRODUIT. LES RECOURS PRÉVUS PAR LES PRÉSENTES EXCLUENT ET REMPLACENT TOUTE AUTRE FORME DE RECOURS.

● LIEN ENTRE LA GARANTIE ET LA LOI

La garantie vous donne des droits spécifiques, mais vous pouvez aussi jouir d'autres droits, qui varient d'un état ou d'une province à l'autre. En outre, certains états et certaines provinces interdisent de limiter la durée des garanties tacites ou d'exclure les dommages accessoires ou indirects. Dans ce cas, les limites et les exclusions de la garantie peuvent ne pas s'appliquer à vous.

● CLAUSE APPLICABLE AU CANADA SEULEMENT

Pour que la garantie soit valable, il faut qu'un centre d'installation autorisé ait installé le système audio pour l'auto dans votre véhicule et qu'il ait ensuite apposé son cachet sur la garantie.

● NUMÉROS D'APPEL DU SERVICE À LA CLIENTÈLE

Si vous avez besoin de nos services, veuillez appeler Alpine aux numéros ci-dessous pour le centre de service autorisé Alpine le plus proche.

AUDIO DE VOITURE	1-800-ALPINE-1 (1-800-257-4631)
NAVIGATION	1-888-NAV-HELP (1-888-628-4357)

Ou visitez notre site Web à l'adresse <http://www.alpine-usa.com>

ALPINE ÉLECTRONIQUE DE L'AMÉRIQUE, INC., 19145 Gramercy Place, Torrance, California 90501, U.S.A.

ALPINE ÉLECTRONIQUE DU CANADA, INC., 777 Supertest Road, Toronto, Ontario M3J 2M9, Canada

N'envoyez aucun produit à ces adresses.

Appelez notre numéro gratuit ou visitez notre site Web si vous recherchez un centre de service.

Índice

Manual de instrucciones

ADVERTENCIA

ADVERTENCIA	5
PRUDENCIA	5
PRECAUCIONES	6
Discos reproducibles en esta unidad ...	7

Primeros pasos

Lista de accesorios	10
Ubicación de los controles	10
Encendido y apagado	10
Inserción/expulsión de un disco	11
Ajuste del ángulo de visualización del monitor	11
Ajuste del volumen	11
Visualización de la pantalla	11
Funcionamiento de los botones táctiles	11
Recordar la fuente	11
Visualización de la pantalla de introducción del teclado numérico	12

Radio

Uso de la radio	13
Almacenamiento manual de emisoras presintonizadas	13
Almacenamiento automático de emisoras presintonizadas	13
Acceso a las emisoras memorizadas	14
Cambio de la visualización (sólo en modo HD Radio)	14
Recepción de multiemisoras (sólo en modo HD Radio)	14

CD/MP3/WMA

Reproducción	15
Repetición de reproducción	16
M.I.X. (reproducción aleatoria)	16
Selección de carpetas (para MP3/WMA)	16
Acerca de MP3/WMA	16

DVD/Vídeo CD

Reproducción de un disco	18
Para mostrar la pantalla de modo DVD	18
Si aparece una pantalla de menú	19
Visualización de la pantalla de menú principal	20
Visualización de la pantalla de menú	20
Visualización de la pantalla de modo de funciones de menú	20
Búsqueda por programa	20
Búsqueda por lista de reproducción	20
Parada de la reproducción (PRE STOP)	20
Parada de la reproducción	20
Avance rápido/Retroceso rápido	21
Búsqueda del inicio de capítulos o pistas	21
Reproducción de fotogramas estáticos (pausa)	21
Reproducción de avance/retroceso fotograma a fotograma	21
Reproducción a cámara lenta	21
Selección de programa (SKIP)	21
Selección de lista de reproducción (SKIP)	22
Repetir reproducción	22
Búsqueda por título/grupo/programa/número de lista de reproducción	23
Búsqueda directa por número de capítulo o de pista	23
Cambio del ángulo	23
Desplazamiento para avanzar o retroceder páginas	23
Cambio de pista de audio	23
Cambio de los subtítulos (idioma)	24
Cambio desde el menú del disco	24
Presentación del estado del disco (DVD/Vídeo CD)	24

Otras características

Ajuste del audio (Ajuste del Fader/Balance/Defeat/NAV. Level/Subwoofer/H.P.F./Graves/Agudos/Sonoridad)	25
Función de búsqueda	26
Función monitor trasero	26
Cambio del modo de visualización	27

Cambio de la fuente visual únicamente (función Simultánea)	27
Para cancelar la función Simul	27
Activación y desactivación del modo de oscurecimiento	27

Configuración

Configuración del DVD

Operación de configuración del DVD	28
Cambio de la configuración de idioma	29
Configuración del idioma de menús	29
Configuración del idioma de audio	29
Configuración del idioma de subtítulos	29
Cambio de la configuración de código de país	29
Configuración del nivel de clasificación (control paterno)	30
Cambio de la configuración de la salida digital	30
Configuración de Downmix Mode	32
Configuración de la pantalla de TV	32
Ajuste del código bonus	32
Ajuste del modo de reproducción de DVD de audio	32
Reproducción de datos MP3/WMA (modo Reproducción de archivos)	32
Ajuste del modo de reproducción de Vídeo CD	32

Configuración de RADIO

Ajuste de búsqueda digital (SEEK) (sólo modo HD Radio)	33
---	----

Configuración GENERAL

Operación de configuración del modo general	33
Visualización de la hora	34
Configuración de la hora	34
Configuración de horario de verano	34
Función de demostración	34
Función guía de sonido (Beep)	34
Configuración del desplazamiento	34
Ajuste del atenuador de la iluminación nocturna de botones	34

Configuración del SISTEMA

Operación de configuración del sistema	35
Configuración del modo de interrupción de dispositivo externo	35
Configuración del icono de interrupción mostrado	35

Cambio de función del sensor remoto	35
Configuración de la entrada de la cámara trasera	36
Configuración del modo de navegación	36
Ajuste de Interrupción de navegación	36
Configuración del modo AUX	36
Ajuste del nivel de audio de entrada externo	36
Configuración de la emisión de imagen	36
Configuración de la conexión de Bluetooth (BLUETOOTH IN)	36
Configuración del adaptador USB a ON/OFF	36
Ajuste del botón programable VISUAL	37
Ajuste del botón VISUAL de la unidad	37
Configuración de la salida digital	37
Activación y desactivación del altavoz de subwoofer	37

Configuración de PANTALLA

Operación de configuración de pantalla	37
Ajuste de la luminosidad de la iluminación de fondo	38
Ajuste del nivel mínimo de la iluminación de fondo	38
Cambio de las texturas de fondo	38
Configuración automática de texturas de fondo	38
Cambio del color de la pantalla de la fuente de fondo	38
Ajustar en ON y OFF la vibración del panel sensible al tacto	38
Ajuste del panel sensible al tacto	38

VISUAL EQ™

Función de configuración VISUAL EQ	39
Selección del modo VISUAL EQ (ajuste del fabricante)	39
Ajuste del brillo	39
Ajuste del color de la imagen	39
Ajuste del matiz de color de la imagen	39
Ajuste del contraste de imagen	39
Ajuste de la calidad de imagen	40
Almacenamiento de VISUAL EQ	40

Descarga de datos

Descarga de los datos BACKGROUND	40
--	----

Configuración de SIRIUS

Operación de configuración de SIRIUS	41
Ajuste individual del anuncio para una canción/artista/equipo deportivo	41

Activación y desactivación (ON/OFF) de la interrupción de todas las canciones/artistas	41
Ajuste del tipo de anuncios de equipos deportivos	41
Ajuste de la pantalla de equipos deportivos	41

Conexión de un dispositivo externo

Procesador de audio externo (opcional)

Procedimiento de ajuste de sonido Dolby Surround	42
Configuración de los altavoces	43
Configuración del modo MX del procesador de audio externo	43
Ajuste X-OVER	43
Ajuste de la corrección manual de tiempo (TCR)	44
Cambio de fase	45
Ajustes del ecualizador gráfico	45
Ajustes del ecualizador paramétrico	45
Ajuste del control de sonido de graves	46
Ajuste del compresor de graves	46
Ajuste de enfoque de graves	46
Configuración de los altavoces	46
Ajuste de Dolby Digital	47
Ajuste de la imagen acústica (BI-PHANTOM)	47
Mezcla de graves con el canal trasero (REAR MIX)	47
Consecución de un potente sonido de volumen elevado (LISTENING MODE)	47
Ajuste de los niveles de los altavoces (OUTPUT LEVEL)	47
Ajuste del nivel del DVD	47
Almacenamiento de los ajustes en la memoria	48
Acceso a la memoria de ajustes predefinidos	48
Utilización del modo Pro Logic II	48
Configuración de PCM lineal	48

Sistema de navegación (opcional)

Cambio de la pantalla de navegación (opcional)	49
Funcionamiento del sistema de navegación portátil (opcional)	49

Dispositivo auxiliar (opcional)

Manejo de dispositivos auxiliares (opcional)	50
--	----

Cambiador (opcional)

Control del cambiador de CD (opcional)	50
Selección de cambiador múltiple (opcional)	51

Funcionamiento de USB (opcional)

Control de USB (opcional)	51
---------------------------------	----

Receptor de radio por satélite (opcional)

Recepción de canales con el receptor SAT (opcional)	52
Sintonización de programas por categoría	52
Cambio de la visualización	52
Verificación del número de ID de la radio por satélite	53
Almacenamiento de canales presintonizados	53
Recepción de canales almacenados	53
Función de búsqueda (modo XM)	53
Función de búsqueda (modo SIRIUS)	54
Selección directa de canales	54
Recepción de información meteorológica y de tráfico mediante radio por satélite	54
Almacenamiento de la canción/artista deseado (sólo modo SIRIUS)	54
Almacenamiento de equipos deportivos favoritos (sólo modo SIRIUS)	54
Recepción de la información almacenada (sólo modo SIRIUS)	55
Función de reproducción diferida (sólo modo SIRIUS)	55

iPod® (opcional)

Reproducción	55
Búsqueda de la canción que desea escuchar ...	56
Búsqueda por nombre de artista	56
Función de búsqueda directa	56
Selección de lista de reproducción/artista/álbum/género/compositor/podcast	56
Reproducción aleatoria (M.I.X.)	57
Repetición de reproducción	57

Mando a distancia

Controles del mando a distancia	58
Cuando utilice el mando a distancia	59
Sustitución de las pilas	60

Información

Acerca de los DVD	60
Terminología	61
Lista de códigos de idiomas	62
Lista de códigos de país	63
En caso de dificultad	65
Especificaciones	69

Ubicación y conexiones

Advertencia	70
Prudencia	70
Precauciones	70
Instalación	71
Conexiones	74
Ejemplo de sistema	76

Manual de instrucciones

ADVERTENCIA



ADVERTENCIA

Este símbolo indica que las instrucciones son importantes. De no tenerse en cuenta, podrían ocasionarse heridas graves o incluso la muerte.

INSTALE LA UNIDAD CORRECTAMENTE PARA QUE EL CONDUCTOR NO PUEDA VER EL VIDEO/TELEVISOR A MENOS QUE EL VEHÍCULO SE ENCUENTRE PARADO Y SE HAYA ACCIONADO EL FRENO DE MANO.

Ver el vídeo/televisor mientras se conduce se considera peligroso. Si la unidad no se instala correctamente, el conductor podrá ver el vídeo/televisor y distraerse mientras conduce, incrementando el riesgo de accidente. Esto podría causar heridas graves al conductor y a otras personas.

NO MIRE EL VÍDEO MIENTRAS CONDUCE.

El conductor puede distraer su atención de la carretera mientras mira el vídeo y ocasionar un accidente.

NO REALICE NINGUNA OPERACIÓN QUE PUEDA DISTRAER SU ATENCIÓN Y COMPROMETER LA SEGURIDAD DURANTE LA CONDUCCIÓN DEL VEHÍCULO.

Las operaciones que requieren su atención durante más tiempo sólo deben realizarse después de detener completamente el vehículo. Estacione el vehículo en un lugar seguro antes de realizar dichas operaciones. De lo contrario, podría ocasionar un accidente.

MANTENGA EL VOLUMEN A UN NIVEL QUE NO LE IMPIDA ESCUCHAR LOS SONIDOS DEL EXTERIOR MIENTRAS CONDUCE.

Los niveles de volumen demasiado altos que reducen la percepción de otros sonidos como las sirenas de emergencia o posibles señales acústicas de advertencia en carretera (cruces de trenes, etc.) podrían ser peligrosos y provocar un accidente. LOS NIVELES DE VOLUMEN ALTOS EN EL VEHÍCULO TAMBIÉN PUEDEN DAÑAR EL SISTEMA AUDITIVO DE LOS PASAJEROS.

REDUZCA AL MÁXIMO LA VISUALIZACIÓN DE LA PANTALLA MIENTRAS CONDUCE.

El conductor puede distraer su atención de la carretera mientras mira la pantalla y ocasionar un accidente.

NO DESMONTE NI ALTERE LA UNIDAD.

Si lo hace, podrá ocasionar un accidente, un incendio o una descarga eléctrica.

UTILICE LA UNIDAD SOLAMENTE EN VEHÍCULOS QUE TENGAN 12 VOLTIOS CON NEGATIVO A MASA.

(Consulte a su distribuidor en caso de duda.) De no ser así, podría ocasionar un incendio, etc.

MANTENGA LOS OBJETOS PEQUEÑOS, COMO LAS PILAS, FUERA DEL ALCANCE DE LOS NIÑOS.

La ingestión de estos objetos puede provocar lesiones graves. Si esto ocurre, consulte con un médico inmediatamente.

UTILICE EL AMPERAJE CORRECTO CUANDO CAMBIE FUSIBLES.

De lo contrario, puede producirse un incendio o una descarga eléctrica.

NO OBSTRUYA LOS ORIFICIOS DE VENTILACIÓN O LOS PANELES DEL RADIADOR.

Si los bloquea, el calor podría acumularse en el interior y producir un incendio.

UTILICE ESTE PRODUCTO CON APLICACIONES MÓVILES DE 12 V.

Si se emplea para otra aplicación distinta de la prevista, podría producirse un incendio, una descarga eléctrica u otras lesiones.

NO INTRODUZCA LAS MANOS, LOS DEDOS NI OTROS OBJETOS EXTRAÑOS EN LAS RANURAS DE INSERCIÓN O EN LAS ABERTURAS.

Si lo hiciera, podría sufrir heridas u ocasionar daños al equipo.



PRUDENCIA

Este símbolo indica que las instrucciones son importantes. De no tenerse en cuenta, podrían ocasionarse heridas graves o daños materiales.

DEJE DE USAR LA UNIDAD INMEDIATAMENTE SI APARECE ALGÚN PROBLEMA.

Su uso en estas condiciones podría ocasionar lesiones personales o daños al producto. Lleve la unidad a un distribuidor Alpine autorizado o al Centro de servicio Alpine más próximo para repararla.

NO TOQUE LA UNIDAD CON LOS DEDOS MIENTRAS EL PANEL FRONTAL O MONITOR MOTORIZADOS ESTÁN EN MOVIMIENTO.

Esto podría ocasionar lesiones personales o daños al producto.

NO MEZCLE PILAS NUEVAS CON VIEJAS. INSERTELAS CON LAS POLARIDADES CORRECTAMENTE ORIENTADAS.

Cuando las inserte en su compartimento, cerciórese de colocarlas con las polaridades (+ y -) como se indica. La rotura o la fuga de sustancias químicas de la batería podrá ocasionar un incendio o heridas personales.

PRECAUCIONES

Limpeza del producto

Limpe el producto periódicamente con un paño suave y seco. Para limpiar las manchas más difíciles, humedezca el paño únicamente con agua. Cualquier otro líquido puede disolver la pintura o deteriorar el plástico.

Temperatura

Cerciórese de que la temperatura del interior de vehículo esté entre +45 °C (+113 °F) y 0 °C (+32 °F) antes de conectar la alimentación de la unidad.

Condensación de humedad

Usted puede oír fluctuaciones en el sonido de reproducción de un disco compacto debido a la condensación de humedad. Cuando suceda esto, extraiga el disco del reproductor y espere aproximadamente una hora hasta que se evapore la humedad.

Disco dañado

No intente reproducir discos rayados, alabeados, o dañados. La reproducción de un disco en malas condiciones podría dañar el mecanismo de reproducción.

Mantenimiento

Si tiene problemas, no intente reparar la unidad por sí mismo. Devuélvala a su proveedor Alpine o a la estación de servicio Alpine para que se la reparen.

No intente realizar nunca lo siguiente

No tome ni tire del disco mientras esté insertándose en el reproductor mediante el mecanismo de carga automática. No intente insertar un disco en el reproductor mientras la alimentación del mismo esté desconectada.

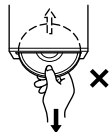

Inserción de los discos

Su reproductor solamente aceptará un disco cada vez para reproducción. No intente cargar más de un disco. Cerciórese de que la cara de la etiqueta esté hacia arriba cuando inserte el disco. Si inserta el disco de forma equivocada, aparecerá el mensaje "DISC ERROR" (Error de disco). Si el mensaje "DISC ERROR" sigue mostrándose a pesar de haber insertado el disco correctamente, presione el interruptor RESET con ayuda de un objeto punzante, como puede ser un bolígrafo. La reproducción de un disco al conducir por una carretera muy accidentada puede resultar en salto del sonido, pero el disco no se rayará ni se dañará el reproductor.

Discos de forma irregular

Asegúrese de utilizar solamente discos de forma redonda en esta unidad y nunca utilice ningún otro disco de forma especial. El uso de discos de forma especial puede causar daños al mecanismo.



Discos nuevos

Para evitar que el CD se atasque, aparece el mensaje "DISC ERROR" si se insertan discos con superficie irregular o si se insertan de forma equivocada. Cuando inserte un disco nuevo en el reproductor y salga expulsado inmediatamente, utilice un dedo para comprobar los bordes del orificio central y de la periferia. Si nota abultamientos o irregularidades, es posible que el disco no pueda cargarse apropiadamente. Para eliminar los abultamientos, frote el borde interior del orificio central y de la periferia con un bolígrafo u otro objeto similar, y después inserte de nuevo el disco.

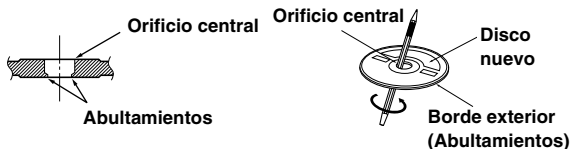

Lugar de instalación

Cerciórese de no instalar el IVA-W205 en un lugar sometido a:

- La luz solar directa ni el calor
- Gran humedad y agua
- Polvo excesivo
- Vibraciones excesivas

Manejo correcto

No deje caer el disco mientras lo maneja. Agarre el disco de forma que no queden huellas dactilares sobre la superficie. No adhiera cinta, papel ni etiquetas adhesivas en el disco. No escriba en éste.

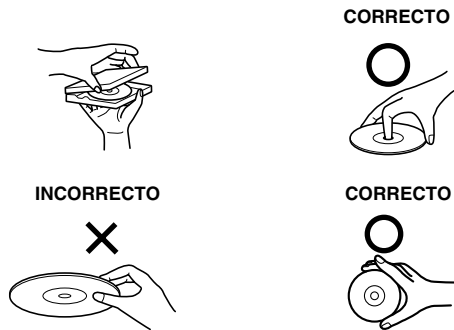

Limpeza de los discos

Las huellas dactilares, el polvo, o la suciedad de la superficie de los discos podría hacer que el reproductor saltase las pistas. Para la limpieza rutinaria, frote la superficie de reproducción con un paño suave y limpio del centro hacia los bordes. Si la superficie está muy manchada, humedezca un paño suave y limpio en una solución de detergente neutro y frote el disco.



Accesorios para discos

En el mercado hay disponibles diversos accesorios para proteger la superficie del disco y mejorar la calidad del sonido. No obstante, la mayor parte de ellos afectan al grosor o al diámetro del disco. El uso de tales accesorios puede ocasionar problemas de funcionamiento. Se recomienda no emplearlos en los discos utilizados en reproductores de DVD Alpine.



Lámina transparente



Estabilizador de disco

- Después de apagar el sistema, permanecerá temporalmente en pantalla una ligera imagen fantasma. Se trata de un peculiar efecto de la tecnología LCD y es normal.
- En condiciones de temperaturas frías, es posible que la pantalla pierda contraste temporalmente. Después de un corto período de calentamiento, recuperará la normalidad.

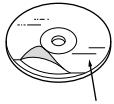
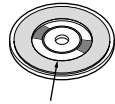
Los productos Alpine equipados con el bus Ai-NET, conectados al IVA-W205, podrán operarse desde el IVA-W205. Dependiendo de los productos conectados, las funciones y visualizaciones variarán. Para obtener más información, consulte a su distribuidor Alpine.

La operación de algunas funciones de este unidad son muy complicadas. Debido a ello, se ha considerado necesario agrupar esas funciones en una pantalla especial de ajustes. Esto restringirá la operación de estas funciones a sólo cuando el vehículo esté aparcado. De esta forma se asegura que la atención del conductor estará en la carretera y no en el IVA-W205. Esto ha sido pensado para la seguridad del conductor y de los pasajeros.

Los ajustes del procesador de audio no se pueden realizar cuando el vehículo está en movimiento. Para poder realizar los procedimientos descritos en el Manual de operación, el automóvil deberá estar aparcado y el freno de mano echado. Si se intenta realizar estas operaciones mientras se está conduciendo, se visualizará el aviso "CAN'T OPERATE WHILE DRIVING" (No es posible utilizar esta función mientras conduce).

- La unidad IVA-W205 consume una mínima cantidad de corriente estando el conmutador apagado. Si el cable de alimentación conmutado (encendido) del IVA-W205 se conecta directamente al polo positivo (+) de la batería del vehículo, la batería podría descargarse.

Para simplificar el proceso se puede instalar un interruptor unipolar (vendido por separado). Al salir del vehículo deberá ponerlo en posición OFF. Vuelva a poner el interruptor unipolar en ON antes de utilizar el IVA-W205. Para la conexión del interruptor unipolar, consulte el apartado "Diagrama de conexión del interruptor unipolar (vendido por separado)" (página 73). Si el cable de alimentación (encendido) no está conmutado, deberá desconectarse de la batería en caso de que el vehículo no se utilice durante un período de tiempo prolongado.

Discos reproducibles en esta unidad

Discos reproducibles

En esta unidad principal pueden reproducirse los discos que figuran en la lista siguiente.

	Marca (logotipo)	Contenido grabado	Tamaño del disco
DVD de vídeo		Audio + Vídeo	12 cm*
			8 cm
DVD de audio		Audio + Vídeo	12 cm*
			8 cm
Vídeo CD		Audio + Vídeo	12 cm
			8 cm
CD de música		Audio	12 cm
			8 cm (CD sencillo)

* Compatible con disco DVD de dos capas

Discos que no pueden ser reproducidos

DVD-ROM, DVD-RAM, CD-ROM (excluyendo los archivos MP3/WMA), CD de fotos, etc.

DualDisc

Esta unidad es compatible con la tecnología DualDisc. La utilización de la tecnología DualDisc puede causar un mal funcionamiento y provocar daños en el disco al insertarlo o extraerlo.

Número de región de DVD (número de región reproducible)

Este reproductor de DVD reproducirá cualquier disco cuyo número de región sea 1 (o ALL (Todos)). Los DVD con un número de región que no sea el que figuran abajo, no pueden ser reproducidos en este reproductor DVD.



CD de vídeo

Esta unidad principal de DVD es compatible con los CD de vídeo compatibles con control de la reproducción (PBC) (versión 2.0). "PBC" es una función por medio de la cual podrá utilizar pantallas de menús grabadas en el disco para buscar la escena que desee ver y los distintos tipos de información en estilo de diálogo.

Uso de discos compactos (CD/CD-R/CD-RW)

Si utiliza discos compactos sin especificar, no es posible garantizar un funcionamiento correcto.

Puede reproducir discos CD-R (CD-Recordable)/CD-RW (CD-ReWritable) que se hayan grabado únicamente en dispositivos de audio. También es posible reproducir discos CD-R/CD-RW que contengan archivos de audio de formato MP3/WMA.

- Algunos de los siguientes discos pueden no reproducirse en esta unidad:
Discos defectuosos, discos con huellas dactilares, discos expuestos a la luz del sol o a temperaturas extremas (por ejemplo, discos que se hayan dejado dentro del coche o dentro de la unidad), discos grabados en condiciones inestables, discos con errores de grabación o en los que se haya intentado regrabar, discos protegidos contra copia que no se ajusten a los estándares de CD de audio.
- Utilice discos con archivos MP3/WMA escritos en el formato compatible con esta unidad. Para obtener más detalles, consulte páginas 16 y 17.

Para clientes que utilizan CD-R/CD-RW

- Si no se puede reproducir un CD-R/CD-RW, asegúrese de que la última sesión de grabación se cerró (finalizó).
- Finalice el CD-R/CD-RW si es necesario y vuelva a intentar reproducirlo.

Consejos para crear sus propios CD

El IVA-W205 reproduce DVD de vídeo, DVD de audio, Vídeo CD, CD de audio y tiene incorporado un decodificador de MP3/WMA.

La siguiente información está diseñada para ayudarle a crear sus propios CD de música (tanto CD de audio o archivos CD-R/RW de MP3/WMA codificados).

¿Cuál es la diferencia entre un CD de audio y un CD de MP3/WMA?

Un CD de audio tiene el mismo formato que un CD comercial que pueda usted adquirir en el mercado (también conocido como CD-DA). El MP3 (MPEG-1 Audio Layer 3)/WMA (Windows Media Audio) es un archivo de datos que utiliza un esquema de compresión para reducir el tamaño de los archivos de música*.

CD de audio híbrido y discos CD-R/RW de datos (MP3/WMA):

El IVA-W205 puede leer cualquier sector del disco. Elija CD-DA para reproducir la sección de CD de audio o MP3/WMA para reproducir la sección MP3/WMA*.

CD-R/RW multisesión:

Una vez que se haya detenido una reproducción, se considera una sesión. Si el disco no está cerrado (finalizado), puede añadirse información adicional. Una vez grabada esta información adicional, se convierte en un CD "multisesión". El IVA-W205 puede leer sólo los discos multisesión DATA Formatted (archivos MP3/WMA - archivos CD que no son de audio).

Discos MP3/WMA debidamente formateados:

Utilice el formateo ISO9660 para garantizar una buena reproducción. Puede usted utilizar un ISO para dar nombres a archivos de convención de Nivel 1 estándar (8.3 DOS estándar), Nivel 2 (32 caracteres) o Joliet, (nombres largos de archivos Windows o Macintosh)*.

* Rogamos consulte el Manual de operación para obtener información adicional.

Manejo de discos compactos (CD/CD-R/CD-RW)

- No toque la superficie.
- No exponga el disco a la luz solar directa.
- No adhiera etiquetas ni adhesivos.
- Limpie el disco cuando tenga polvo.
- Compruebe que no haya abolladuras en el disco.
- No utilice accesorios para discos disponibles en el mercado.

No deje el disco en el automóvil o en la unidad durante mucho tiempo. No exponga nunca el disco a la luz solar directa.

El calor y la humedad pueden dañar el disco y puede que no sea posible reproducirlo de nuevo.

Uso de DVD-R/DVD-RW/DVD+R/DVD+RW

- Esta unidad es compatible con discos grabados en el modo DVD-Video y modo DVD-VR.
- Tenga en cuenta que los discos no finalizados (procesados para unidades de DVD que sólo permiten la reproducción) no se pueden reproducir en esta unidad de DVD.
- Es posible que los discos grabados en determinados dispositivos y con ciertos formatos no puedan reproducirse.
- Es posible que no puedan reproducirse tampoco discos o archivos con protección frente a copias. Algunos sistemas de grabación no dan el formato correcto a los archivos copiados para permitir una reproducción adecuada.
- En los casos siguientes, el disco no puede ser reproducido en esta unidad:
discos grabados en algunas grabadoras de DVD, discos de forma irregular, discos defectuosos, discos sucios, cuando la lente lectora de este reproductor de DVD está sucia o cuando se condensa humedad en el interior de la unidad.
- Es muy importante que siga todas las precauciones indicadas en los discos DVD-R/DVD-RW/DVD+R/DVD+RW.
- No pegue etiquetas, sellos o cinta adhesiva en el lado de la etiqueta de DVD-R/DVD-RW/DVD+R/DVD+RW.
- En comparación con los discos normales, los DVD-R/DVD-RW/DVD+R/DVD+RW se ven más afectados por el calor, la humedad y la luz solar directa. Si se dejan en el interior de un coche, etc., pueden resultar dañados y no reproducirse en esta unidad.
- El rango de temperatura de funcionamiento para la reproducción de discos es el siguiente:
DVD-R/DVD-RW: -25 ~ +70 °C
DVD+R/DVD+RW: +5 ~ +55 °C

Terminología de los discos

Título

Si se programan títulos para el DVD, estos constituyen las unidades más grandes de división de la información grabada en el disco.

Capítulo

Cada título puede a su vez estar dividido en partes más pequeñas denominadas capítulos. Estos pueden ser escenas específicas o selecciones musicales.

- *Este producto incorpora tecnología de protección de derechos de autor amparada en patentes estadounidenses y otros derechos de propiedad intelectual. El uso de esta tecnología de protección de los derechos de autor debe ser autorizado por Macrovision, y está destinado para uso doméstico y otros usos de miras limitadas a menos que sea autorizado por Macrovision. Se prohíbe ingeniería inversa o desmontaje.*
- *Fabricado bajo licencia de Dolby Laboratories. “Dolby”, “Pro Logic” y la marca de doble D son marcas registradas de Dolby Laboratories.*
- *“DTS” es una marca registrada de DTS, Inc. y “DTS 2.0 + Digital Out” es una marca comercial de DTS, Inc.*
- *Windows Media y el logotipo Windows son marcas comerciales o marcas registradas de Microsoft Corporation en los Estados Unidos de América y/u otros países.*
- *Apple, el logotipo de Apple e iPod son marcas comerciales de Apple Computer, Inc., registradas en los Estados Unidos y otros países.*
- *La tecnología HD Radio™ está fabricada bajo licencia de iBiquity Digital Corporation. iBiquity Digital y los símbolos de HD Radio y HD son marcas comerciales de iBiquity Digital Corporation. en EE.UU. y en patentes extranjeras.*
- *“Tecnología de codificación de audio MPEG Layer-3 con licencia de Fraunhofer IIS y Thomson.”*
- *“El suministro de este producto sólo incluye una licencia para uso personal y no comercial, y no incluye licencia ni implica derecho alguno para utilizar el presente producto en emisiones comerciales (beneficio-generación) en tiempo real (terrestre, satélite, cable y/o cualquier otro medio), emisiones por Internet (streaming), intranets u otras redes, sistemas de distribución de contenido electrónico (como aplicaciones de audio de pago o por demanda). Para dichos usos, es necesario disponer de una licencia independiente. Para más información, visite la página <http://www.mp3licensing.com>”*

Primeros pasos

Lista de accesorios

- Unidad principal..... 1
- Cable de alimentación..... 1
- Cable del mando a distancia 1
- Funda de montaje..... 1
- Llave del soporte 2
- Tornillo de cabeza embutida (M5x8)..... 6
- Tornillo (M5x8)..... 8
- Mando a distancia 1
- Pila (CR2025)..... 1
- Placa frontal..... 1
- Sello de posición de montaje 2
- Tornillo de fijación de ranura (M2 x 4)* 2
- Manual de operación..... 1 copia

* A los consumidores que no utilizan un sistema de navegación portátil: si fuera necesario, fije el panel de la ranura con este tornillo.

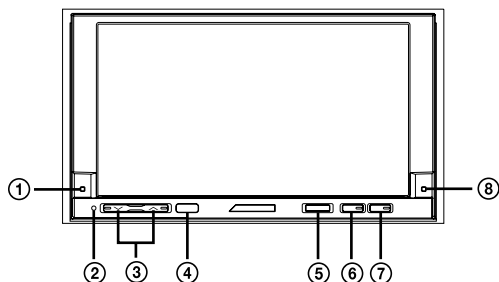

Se puede conectar a la caja de interconexión del mando a distancia

Si esta unidad está conectada a una caja de interconexión del mando a distancia Alpine (opcional), podrá hacerla funcionar desde la unidad de control del vehículo. Para obtener más detalles consulte con su proveedor de Alpine.

Ubicación de los controles

- ① **Indicador DOCK**
Se ilumina cuando hay un dispositivo de navegación portátil insertado en la unidad.
- ② **Interruptor RESET**
No olvide pulsar el interruptor RESET si utiliza la unidad por primera vez, tras instalar el cambiador de CD, después de cambiar la batería del coche, etc.
Apague la unidad y presione RESET con un bolígrafo u otro objeto punzante similar.
- ③ **Botón ∇/\wedge**
Púselo para ajustar el volumen.
- ④ **Sensor remoto**
Apunte el transmisor del mando a distancia suministrado hacia el sensor remoto desde una distancia máxima de 2 metros.
- ⑤ **Botón SOURCE/⏻**
Enciende la unidad. Manténgalo pulsado durante al menos 2 segundos para apagar la unidad.
Recupera la pantalla de selección de la SOURCE.

⑥ Botón VISUAL/*

Pulse este botón para recuperar la pantalla VISUAL. Si VISUAL está seleccionado en "Ajuste del botón programable VISUAL" (página 37), pulse el botón momentáneamente para acceder a la pantalla de selección VISUAL y, si NAV. está ajustado, pulse momentáneamente para acceder a la pantalla de navegación.

Si pulsa el botón y lo mantiene presionado durante, al menos, 2 segundos, se recuperará el ajuste definido en "Ajuste del botón VISUAL de la unidad" (página 37).

Si "AUDIO SETUP" está seleccionado, aparecerá la pantalla AUDIO SETUP.

Si "SAT" está seleccionado, se recuperarán los canales de meteorología o de tráfico (si la caja receptora XM o SIRIUS está conectada).

Si "TEL" está ajustado, se invocará la pantalla TEL Bluetooth (si la caja receptora Bluetooth opcional está conectada).

⑦ Botón \triangle

Recupera la pantalla EJECT/TILT.

⑧ Indicador POWER

Parpadea cuando se realiza una operación. Sin embargo, se desactiva cuando Beep se establece en OFF.

Acerca de las descripciones de los botones utilizados en este Manual de operación

- Los botones que se encuentran en la parte frontal de la unidad se resaltan en **negrita** (por ejemplo, **SOURCE/⏻**). Los botones que se encuentran en la pantalla sensible al tacto se resaltan en **negrita y entre corchetes**, [] (por ejemplo, [**SOURCE**]).
- Este Manual de operación explica en detalle el funcionamiento de los botones táctiles en el caso de que uno de ellos tenga la misma función que un botón de la unidad.

Encendido y apagado

Algunas de las funciones de esta unidad no pueden utilizarse con el vehículo en movimiento. Asegúrese de que el vehículo está detenido en lugar seguro y el freno de mano echado antes de intentar llevar a cabo dichas operaciones.

1 Pulse **SOURCE/⏻** para encender la unidad.

- La unidad se puede encender pulsando cualquier botón.

2 Mantenga pulsado **SOURCE/⏻** durante al menos 2 segundos para apagar la unidad.

- Algunas de las funciones de esta unidad no pueden utilizarse con el vehículo en movimiento. En tal caso, detenga su vehículo y eche el freno de mano antes de llevar a cabo la operación.
- El IVA-W205 es un dispositivo de precisión. Si lo maneja con cuidado podrá disfrutar de sus características exclusivas durante mucho tiempo.
- En condiciones de baja temperatura, es posible que la pantalla permanezca oscura durante un breve período de tiempo después del encendido. La pantalla volverá a sus estado normal una vez se haya calentado el LCD.

Inserción/expulsión de un disco

1 Pulse **▲** en la unidad.

La unidad cambia a la pantalla EJECT/TILT.

2 Introduzca un disco:

Toque **[OPEN]** en la pantalla EJECT/TILT.

El monitor se abrirá, a continuación, inserte un disco en la ranura para discos. Al insertar el disco se cerrará el monitor automáticamente.

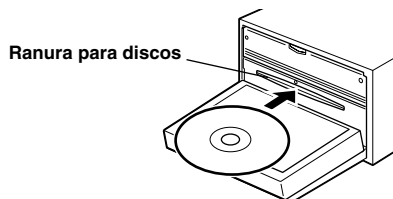

Expulsar el disco:

Toque **[▲]** de DISC en la pantalla EJECT/TILT.

El monitor se abrirá. A continuación, el disco se expulsa.

3 Toque **[CLOSE]** en la pantalla EJECT/TILT.

El monitor se cerrará.

- Si toca **[CONTROL]** o **[RETURN]** volverá a la pantalla de fuente principal anterior.
- No golpee el monitor cuando esté abierto para evitar errores de funcionamiento de la unidad.
- Es posible que el monitor se oscurezca a bajas temperaturas e inmediatamente después de haberlo encendido. El brillo recupera la luminosidad normal transcurridos unos segundos.
- El monitor se detiene en el ángulo de inclinación al cerrarse.

PRECAUCIÓN

No acerque las manos (ni cualquier otro objeto) al monitor mientras se abre y se cierra para evitar daños. La parte posterior del monitor está muy caliente en condiciones normales de funcionamiento. Este comportamiento no es anormal. No lo toque.

Ajuste del ángulo de visualización del monitor

Ajuste el ángulo del monitor para obtener una mejor visibilidad.

1 Pulse **▲** en la unidad.

La unidad cambia a la pantalla EJECT/TILT.

2 Toque **[▲]** o **[▼]** de TILT para ajustar el ángulo del monitor que desee.

El ángulo del monitor se puede ajustar en cinco pasos.

3 Toque **[RETURN]** para volver a la pantalla anterior.

- Si el monitor se encuentra con algún obstáculo mientras se ajusta el ángulo, se detendrá inmediatamente.
- El color de la pantalla cambiará al visualizarla con determinados ángulos. Ajuste el ángulo de la pantalla para conseguir la mejor posición de visualización.
- Si la batería del vehículo dispone de poco voltaje, la pantalla podría parpadear al cambiar el ángulo. Este comportamiento es normal; no se trata de una avería.
- Mantenga tocado **[RETURN]** durante al menos dos segundos para cambiar a la pantalla de fuente principal.

Ajuste del volumen

Ajuste el volumen pulsando **▼** o **▲**.

El volumen aumenta o disminuye de forma continua al pulsar y mantener presionado **▼** o **▲**.

Volumen: 0 - 35

- La función **MUTE** se encuentra disponible en el mando a distancia suministrado. Consulte "Controles del mando a distancia" en la páginas 58-59.

Visualización de la pantalla

Funcionamiento de los botones táctiles

La unidad está equipada con feedback táctil (PULSETOUCH™).

¿Qué es el feedback táctil (PULSETOUCH™)?

Al tocar un botón de la pantalla, sentirá una leve vibración cuando haga clic en la superficie del panel de la pantalla. Este feedback le permite identificar fácilmente las áreas de acción de la pantalla.

- Asegúrese de tocar el botón ligeramente con la yema del dedo en la pantalla para protegerla.
- Si toca un botón y no se produce ninguna reacción, quite el dedo de la pantalla una vez y vuelva a intentarlo.

Acerca de las descripciones de los botones utilizados en este Manual de operación

- Los botones que se encuentran en la pantalla sensible al tacto se resaltan en negrita y entre corchetes, **[]** (por ejemplo, **[SOURCE]**).
- Si un botón táctil y uno de la unidad principal comparten la misma función, las explicaciones en este Manual de operación se referirán al botón táctil.

Recordar la fuente

A continuación, aparece una explicación de ejemplo sobre cómo recordar una fuente del modo de visualización de Radio.

1 Toque **[SOURCE]** en la pantalla principal.

Aparece la pantalla de selección de SOURCE.

Ejemplo de visualización de pantalla de selección de SOURCE

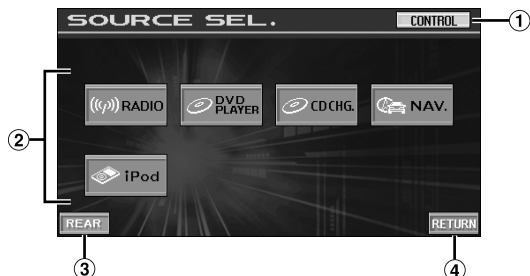

- 1 Cambia a la pantalla de fuente principal
 - 2 Muestra los modos de fuente que se pueden seleccionar (el tipo de modos de fuente que se muestra varía según la conexión y la configuración.)
 - 3 Cambia a la pantalla de selección trasera cuando la "Configuración de la emisión de imagen" (página 36) esté en ON.
 - 4 Vuelve a la pantalla anterior.
- Si el icono de fuente no se muestra en la pantalla de selección SOURCE, se mostrará en la página siguiente. Al tocar **[▼]** en la pantalla de selección SOURCE, se mostrará la página siguiente; al tocar **[▲]** volverá a la página anterior.

2 Toque [RADIO].

La pantalla cambia a la pantalla principal del modo Radio.

Ejemplo de visualización de la pantalla Radio FM

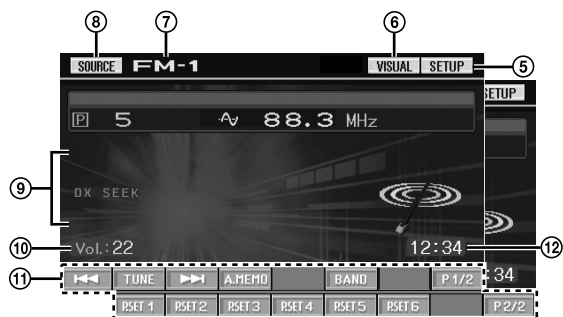

- ⑤ Cambia a la pantalla de selección SETUP
- ⑥ Cambia a la pantalla de selección VISUAL
- ⑦ Muestra el nombre de fuente, como banda de radio, etc., que se selecciona
- ⑧ Cambia a la pantalla de selección de SOURCE (a la pantalla del Paso 1)
- ⑨ Indicador de estado de funcionamiento
- ⑩ Muestra el nivel de volumen
- ⑪ Guía de funciones:
La pantalla de la guía de funciones varía en función de cada fuente.
El contenido de la guía de funciones cambia al tocar [P1/2]* o [P1/3]* en la guía de funciones y, además, pueden realizarse muchas otras operaciones.
- ⑫ Muestra la hora

* La pantalla puede variar según los dispositivos conectados.

3 Toque [SOURCE] en la pantalla de fuentes principal para acceder a otra pantalla de fuentes y seleccione la fuente que desee en la pantalla de selección de fuentes SOURCE.

- La pantalla puede cambiarse a la pantalla de selección VISUAL tocando [VISUAL].
Ajuste en VISUAL en "Ajuste del botón programable VISUAL" (página 37).
- La pantalla puede cambiarse a la pantalla de selección SETUP tocando [SETUP].
- A los 5 segundos de cada operación en el modo visual, la pantalla cambia a solamente la pantalla visual.
Para visualizar la pantalla de fuente principal, toque el panel de visualización y, a continuación, toque [CONTROL] en la pantalla. La pantalla de selección de la SOURCE aparece al tocar [SOURCE] en la pantalla de fuente principal que ha cambiado.

Visualización de la pantalla de introducción del teclado numérico

La pantalla de introducción del teclado numérico aparece al seleccionar el modo DVD para realizar búsquedas de títulos o capítulos. También se puede utilizar para introducir un código de país o una contraseña para la configuración del DVD y para seleccionar un número de canal en el modo SAT Radio, etc.

- 1 Toque [10KEY] en la pantalla de fuente principal.
- 2 Toque la tecla numérica deseada.

Ejemplo de visualización de teclado numérico

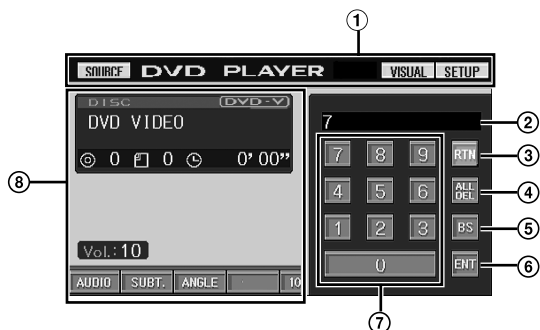

- ① Los botones de función de esta área pueden utilizarse al mismo tiempo que visualiza la pantalla de introducción del teclado numérico.
- ② Área de la pantalla de introducción
- ③ Se cierra la pantalla de introducción del teclado numérico
- ④ Se borrarán todos los números introducidos
- ⑤ Se borrará el número anterior
- ⑥ Se confirma el número introducido
- ⑦ Teclado numérico
- ⑧ La pantalla de introducción del teclado numérico se cierra (si se muestra) al tocar esta área.

3 Toque [ENT] para confirmar la entrada.

Radio

Ejemplo de visualización de la pantalla Radio FM

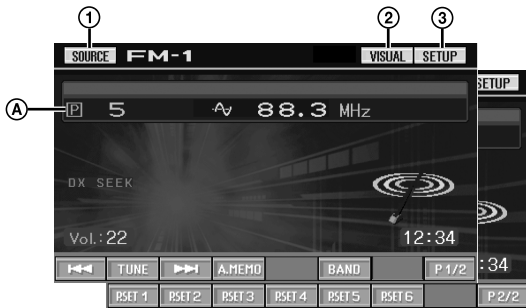

- ① Botón [SOURCE]: consulte la página 11
- ② Botón [VISUAL]: muestra la pantalla de selección VISUAL
- ③ Botón [SETUP]: muestra la pantalla de selección SETUP
- Ⓐ Muestra el número/frecuencia predefinidos

Esta unidad no puede recibir señales de HD Radio™ (radio digital terrestre). Para poder activar las funciones de radio digital que se describen a continuación, es necesario conectar un módulo opcional de sintonización de HD Radio a través del bus Ai-NET.

Uso de la radio

- 1 Toque [SOURCE] en la pantalla de fuente principal. Aparece la pantalla de selección de SOURCE.

Recepción de radio analógica:

- 2 Toque [RADIO]. Se activa el modo de radio y la pantalla cambia a modo Radio.

Recepción de HD Radio (si el TUA-T500HD está conectado):

- 2 Toque [HD RADIO]. Se activa el modo de radio digital y la pantalla cambia a la pantalla del modo de sintonización HD Radio.
- 3 Toque [BAND] (banda) para seleccionar la banda de radio deseada. La banda cambia con cada pulsación, como se indica a continuación:
FM-1 → FM-2 → AM → FM-1
- 4 Toque [TUNE] para elegir el modo de sintonía. Cada vez que toca este botón cambia la visualización del modo de sintonización.

Distancia → Local → Manual → Distancia



- Se pueden seleccionar dos modos de sintonía automática, DX y Local:
- Modo DX (distancia; con indicador DX SEEK encendido); Se sintonizan las emisoras potentes y débiles.
- Modo Local (con indicador SEEK encendido); Sólo se sintonizan las emisoras más potentes. La configuración inicial es DX.

- 5 Toque [◀◀], [▶▶] o [◀], [▶] para cambiar la frecuencia de sintonía hacia abajo o hacia arriba respectivamente.

En modo manual, toque y mantenga pulsado para cambiar la frecuencia de forma continua.

- El texto “DIGITAL” aparece cuando se recibe una emisora de radio digital.
- Consulte “Ajuste de búsqueda digital (SEEK) (sólo modo HD Radio)” en la página 33.

Almacenamiento manual de emisoras presintonizadas

- 1 Mediante búsqueda manual o automática, sintonice la emisora que desee almacenar en la memoria de presintonías.

- 2 Toque [P1/2]* para cambiar la guía de funciones.

* [P 1/3] aparece en el modo HD Radio.

- 3 Toque y mantenga pulsado cualquiera de los botones predefinidos de [P.SET 1] a [P.SET 6] durante, al menos, 2 segundos.

La emisora seleccionada se guarda.

- 4 Repita el procedimiento para almacenar hasta 5 emisoras más de la misma banda.

Para emplear el mismo procedimiento en otras bandas, seleccione la banda deseada y repita el proceso.

Es posible memorizar un total de 18 emisoras en los botones de memorización (6 emisoras por cada frecuencia; FM1, FM2 o AM).

- Si ya se ha definido una memoria de presintonía en el mismo número de memorización, dicha memoria se borrará y se guardará la nueva emisora.

Almacenamiento automático de emisoras presintonizadas

El sintonizador puede buscar y almacenar automáticamente 6 emisoras potentes en la banda seleccionada, por orden de potencia de señal.

Después de seleccionar la banda deseada, toque [A.MEMO].

El sintonizador busca y almacena automáticamente 6 emisoras potentes en [P.SET 1] a [P.SET 6], por orden de potencia de señal.

Una vez finalizado el almacenamiento automático, el sintonizador volverá a la emisora almacenada en la memoria [P.SET 1].

- Si no hay emisoras almacenadas, el sintonizador volverá a la emisora que estaba escuchando antes de iniciar el procedimiento de almacenamiento automático.

Acceso a las emisoras memorizadas

Mediante los números de memorización puede acceder a las emisoras memorizadas de cada banda.

- 1 Después de seleccionar la banda deseada, toque **[P1/2]*** para cambiar la guía de funciones.

* [P 1/3] aparece en el modo HD Radio.

- 2 Toque cualquiera de los botones de memorización incluidos entre **[P.SET 1]** y **[P.SET 6]** que contenga una emisora almacenada.
Se escuchará la emisora memorizada.

Cambio de la visualización (sólo en modo HD Radio)

La información de texto como, por ejemplo, el nombre de una emisora, el título de una canción, un artista, etc., aparece mientras se recibe una emisora de radio digital.

- 1 Toque **[INFO.]** en la pantalla principal del modo de sintonización HD Radio.

Cada vez que toque este botón, la pantalla cambiará tal como se describe a continuación.

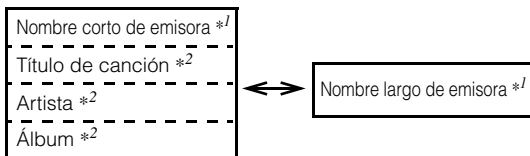

*1 Muestra el nombre corto o largo de la emisora en los datos de servicio de información de la emisora.

*2 Muestra el título de la canción/artista/álbum en los datos de servicio del programa principal.

Recepción de multiemisoras (sólo en modo HD Radio)

La recepción de multiemisoras consiste en la emisión de varios flujos de emisoras en una sola frecuencia FM, por lo que aumenta la cantidad y la diversidad de opciones de contenido.

Cuando se recibe el canal de la emisora de radio multiemisora, se ilumina el indicador "MULTICAST".

- 1 Toque **[P1/3]** dos veces en el modo de sintonización HD Radio para cambiar la guía de funciones.
- 2 Toque **[]**.
Aparece la lista de programas.
- 3 Toque **[▶]** en el tipo de programa que desee.
Ahora se recibe el programa seleccionado.
- 4 Toque **[▼]** o **[▲]** en **PROGRAM** en la guía de funciones.
Cambiará el canal secundario de la emisora de radio recibida.

CD/MP3/WMA

Ejemplo de visualización de la pantalla principal MP3/WMA

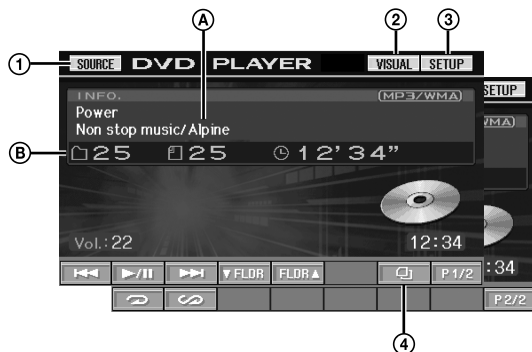

- ① Botón [SOURCE]: consulte la página 11
- ② Botón [VISUAL]: muestra la pantalla de selección VISUAL
- ③ Botón [SETUP]: muestra la pantalla de selección SETUP
- ④ Botón [P 1/2]: consulte la página 26
- Ⓐ CD:
Muestra el texto de la pista*/texto del disco*/artista.

• Si no hay información de nombre de pista ni de disco, aparecerá el mensaje "NO TEXT".

MP3/WMA:

Después de visualizar el nombre de archivo en la línea superior, se mostrará el nombre de pista si hay información de etiqueta ID3.

Después de visualizar el nombre de la carpeta en la línea inferior, se mostrarán el nombre del artista y el nombre del álbum si hay información de etiqueta ID3.

Ⓑ CD:

Muestra el número de disco*/número de pista/tiempo transcurrido.

MP3/WMA:

Muestra el número de disco*/número de carpeta/número de archivo/tiempo de reproducción transcurrido

*¹ Se muestra cuando se inserta un CD con texto.

*² Se muestra cuando hay un cambiador de CD conectado.

*³ Se muestra cuando hay un cambiador de CD compatible con MP3 conectado.

Reproducción

1 Toque [SOURCE] en la pantalla de fuente principal.
Aparece la pantalla de selección de SOURCE.

2 Toque [DVD PLAYER].
Se muestra la pantalla del modo de reproductor de DVD.

Al insertar un CD/MP3/WMA con la etiqueta hacia arriba en la ranura para discos del IVA-W205, la unidad empieza a reproducir el CD/MP3/WMA.

3 Toque [◀◀] o [▶▶] para seleccionar la pista (o archivo) deseada.

Para volver al principio de la pista (o archivo) actual:
Toque [◀◀].

Retroceso rápido:
Mantenga pulsado [◀◀].

Para avanzar hasta el principio de la pista (o archivo) siguiente:
Toque [▶▶].

Avance rápido:
Mantenga pulsado [▶▶].

Para detener temporalmente la reproducción (pausa)

Toque [▶/||].
Si vuelve a pulsar [▶/||] se reanudará la reproducción.

Inserción/expulsión de un disco

Consulte "Inserción/expulsión de un disco" (página 11).

- El modelo de IVA-W205 incorporan una unidad MP3/WMA. En esta unidad puede reproducir discos CD-ROM, CD-R y CD-RW que contengan archivos MP3/WMA. Utilice un formato compatible con esta unidad.
Para obtener más información acerca de la reproducción y almacenamiento de archivos MP3/WMA consulte las páginas 16 y 17 antes de utilizar la unidad.
- Los archivos en formato WMA protegidos por DRM (Digital Rights Management, función de protección de derechos de propiedad intelectual) no se pueden reproducir en esta unidad.
- La unidad puede reproducir discos que contengan tanto datos de audio como datos MP3/WMA.
- El indicador de MP3/WMA se ilumina durante la reproducción de MP3/WMA.
- En la reproducción de datos de CD de audio, la pantalla muestra los números de pista granados en el disco.
- Se pueden utilizar CD de tres pulgadas (8 cm).
- "Reproducción de datos MP3/WMA (modo Reproducción de archivos)" se menciona en la página 32.
- Si se reproduce un disco MP3/WMA con demasiados archivos o carpetas, la reproducción tardará más de lo normal en iniciarse.
- Toque [◻] para activar el modo de búsqueda. Para obtener más información sobre el funcionamiento, consulte la sección "Función de búsqueda" en la página 26.
No obstante, la función de modo de búsqueda no funciona en el modo de cambiador de CD.
- Es posible que el tiempo de reproducción no se muestre correctamente si se reproduce un archivo grabado a VBR (velocidad de bits variable).

Repetición de reproducción

Toque [↻] para reproducir de forma repetida la pista que se reproduce en ese momento.

La pista (o el archivo) se reproducirá de forma repetida.

Toque [↻] de nuevo para desactivar el modo de repetición.

CD: RPT → RPT DISC*¹ → (off) → RPT

MP3/WMA:

- 1 Toque [P1/2]*³ para cambiar la guía de funciones.
- 2 Toque [↻] y seleccione la repetición de reproducción deseada.

RPT → RPT FLDR*² → RPT DISC*¹ → (off) → RPT

*¹ Si se ha conectado un cambiador de discos compactos estándar o uno compatible con MP3 y se selecciona el modo RPT DISC, la unidad reproducirá de forma repetida todas las pistas (o archivos) del disco seleccionado.

*² Sólo se reproducen en modo de repetición los archivos incluidos en una carpeta.

*³ La pantalla puede variar según los dispositivos conectados.

M.I.X. (reproducción aleatoria)

Toque [∞] durante la reproducción.

Las pistas (o archivos) del disco se reproducirán en secuencia aleatoria.

Para cancelar la reproducción M.I.X., toque [∞].

CD: M.I.X. → M.I.X. ALL*¹ → (off) → M.I.X.

MP3/WMA:

- 1 Toque [P1/2]*⁴ para cambiar la guía de funciones.
- 2 Toque [∞] y seleccione la reproducción M.I.X. deseada.

M.I.X. FLDR*³ → M.I.X.*² → (off) → M.I.X. FLDR*³

*¹ Si se conecta un cambiador de CD dotado de la función M.I.X. ALL, también se podrá seleccionar dicha función.

En este modo, las pistas de todos los CD del cargador actual se incluirán en la reproducción de secuencia aleatoria.

*² Si se conecta un cambiador de CD compatible con MP3, todos los archivos de un disco se reproducen en secuencia aleatoria y la reproducción salta luego al disco siguiente.

*³ En el modo M.I.X. FLDR sólo se reproducen aleatoriamente los archivos de una carpeta.

*⁴ La pantalla puede variar según los dispositivos conectados.

Selección de carpetas (para MP3/WMA)

Toque [▼ FLDR] o [FLDR ▲] para seleccionar la carpeta.

Acerca de MP3/WMA

PRECAUCIÓN

Excepto para uso personal, la duplicación de datos de audio (incluidos datos MP3/WMA) o su distribución, transferencia o copia, ya sea de forma gratuita o no, sin el permiso del propietario de copyright están estrictamente prohibidos por las leyes de copyright y por tratados internacionales.

¿Qué es MP3?

MP3, cuyo nombre oficial es "MPEG-1, 2, 2.5 Audio Layer 3", es un estándar de compresión formulado por ISO (International Standardization Organization) y MPEG que es una institución conjunta de actividades de IEC.

Los archivos MP3 contienen datos de audio comprimidos. La codificación MP3 puede comprimir los datos de audio a relaciones notablemente altas comprimiendo archivos de música a un décimo de su tamaño original. Esto se obtiene mientras se mantiene una calidad similar a la de CD. El formato MP3 permite obtener relaciones de alta compresión eliminando los sonidos que son inaudibles para el oído humano o enmascarados por otros sonidos.

¿Qué es WMA?

WMA o "Windows Media™ Audio" son las siglas para datos de audio comprimidos. El formato WMA es similar a los datos de audio MP3 y puede conseguir la calidad de sonido de un CD en archivos de tamaño reducido.

Método de creación de archivos MP3/WMA

Los datos de audio MP3/WMA se comprimen mediante el software especificado. Para obtener información detallada sobre la creación de archivos MP3/WMA, consulte el manual del usuario del software.

Los archivos MP3/WMA que pueden reproducirse mediante este dispositivo tienen la extensión "mp3"/"wma". Los archivos sin extensión no podrán reproducirse (se admiten archivos WMA de la versión 9).

Índices de muestreo y velocidades de bits de reproducción admitidos

MP3

Índices de muestreo: 32 kHz ~ 48 kHz

Velocidades de bits: 32 - 320 kbps

WMA

Índices de muestreo: 32 kHz ~ 48 kHz

Velocidades de bits: 32 - 320 kbps

Es posible que este dispositivo no se reproduzca correctamente según los índices de muestreo o las velocidades de bits.

Etiquetas ID3/etiquetas WMA

Si los datos de etiqueta se encuentran en un archivo MP3/WMA, este dispositivo podrá mostrar los datos de etiqueta ID3/etiqueta WMA de título (título de canción), de nombre de artista y de nombre de álbum (máximo: 128 caracteres).

Este dispositivo únicamente puede mostrar caracteres alfanuméricos de un solo byte y guiones bajos. En el caso de caracteres no admitidos, aparece "NO SUPPORT".

Según la información de la etiqueta, es posible que el número de caracteres esté limitado o no se muestre correctamente.

Producción de discos MP3/WMA

Los archivos MP3/WMA se preparan y se escriben en un CD-R o CD-RW (DVD-R/DVD-RW) con un software de escritura de CD-R. Un disco puede contener hasta 1.024 archivos/256 carpetas (incluidas carpetas raíz).

Según la estructura de las carpetas o archivos, la lectura de un disco puede llevar tiempo. En este caso, es recomendable disminuir el número de carpetas o archivos.

Medios admitidos

Los medios que puede reproducir este dispositivo son discos CD-ROM, CD-R, CD-RW, DVD-R y DVD-RW.

Sistemas de archivo correspondientes

Este dispositivo admite discos formateados con ISO9660 nivel 1 ó 2.

En el estándar ISO9660, deben tenerse en cuenta ciertas restricciones.

La profundidad máxima de carpeta es 8 (incluido el directorio raíz). El número de caracteres de los nombres de archivos y carpetas está limitado.

Los caracteres válidos para nombres de carpeta/archivo son letras A-Z (mayúsculas), números 0-9 y '_' (guión bajo).

Este dispositivo también puede reproducir discos en estándar Joliet, etc., y otros que cumplan con ISO9660. No obstante, ocasionalmente los nombres de archivo, carpeta, etc. no se muestran correctamente.

Formatos admitidos

Este dispositivo admite CD-ROM, CD-ROM XA, discos compactos de modo mixto, mejorados (CD-Extra) y multisesión. Este dispositivo no puede reproducir correctamente discos grabados con Track At Once o escritura de paquete.

Orden de archivos

Los archivos se reproducen de forma que el software de escritura los escribe en el disco. Por tanto, el orden de reproducción puede no ser el esperado. Verifique el orden de escritura en la documentación del software. El orden de reproducción de las carpetas y archivos se muestra a continuación. (Los siguientes números pueden ser diferentes de los números mostrados realmente.)

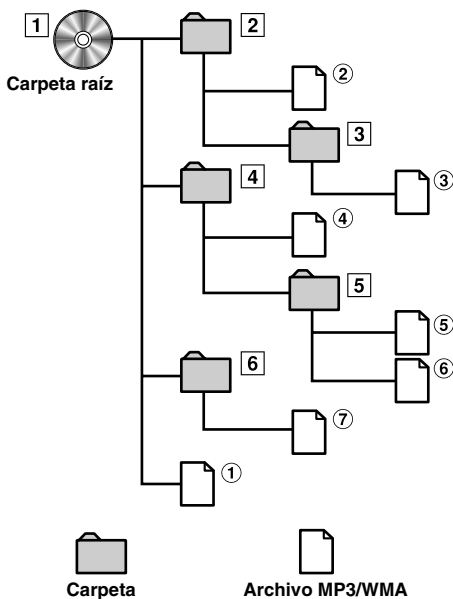

Terminología

Velocidad de bits

Se trata de la velocidad de compresión de "sonido" especificada para la codificación. Cuanto mayor sea la velocidad de bits, mayor será la calidad de sonido, aunque los archivos serán más grandes.

Índice de muestreo

Este valor muestra las veces que los datos se muestrean (graban) por segundo. Por ejemplo, los discos compactos de música utilizan un índice de muestreo de 44,1 kHz, por lo que el nivel de sonido se muestrea (graba) 44.100 veces por segundo. Cuanto mayor sea el índice de muestreo, mayor será la calidad de sonido, aunque el volumen de datos también será mayor.

Codificación

Conversión de discos compactos de música, archivos WAVE (AIFF) y demás archivos de sonido en el formato de compresión de audio especificado.

Etiqueta

Información sobre las canciones como los títulos, nombres de los artistas, nombres de los álbumes, etc., escrita en archivos MP3/WMA.

MP3: etiqueta ID3

WMA: etiqueta WMA

Carpeta raíz

La carpeta raíz (o directorio raíz) se halla en el nivel superior del sistema de archivos. La carpeta raíz contiene todas las carpetas y archivos. Se crea automáticamente para todos los discos grabados.

DVD/Vídeo CD



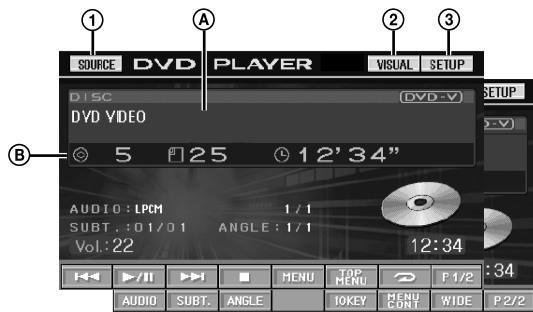

Ejemplo de visualización de la pantalla principal DVD de vídeo



- ① Botón [SOURCE]: consulte la página 11
- ② Botón [VISUAL]: muestra la pantalla de selección VISUAL
- ③ Botón [SETUP]: muestra la pantalla de selección SETUP
- A Muestra el disco (DVD VIDEO, DVD AUDIO, PROGRAM/PLAYLIST (DVD-VR), VIDEO CD) que está en reproducción.
- B Muestra el número del título/número de capítulo/tiempo de reproducción transcurrido para un DVD de vídeo. Muestra el número del grupo/número de pista/tiempo de reproducción transcurrido para un DVD de audio. Muestra el número del programa o lista de reproducción/número de capítulo/tiempo de reproducción transcurrido para un DVD-VR. Muestra el número de pista/tiempo de reproducción transcurrido para un vídeo CD (cuando PBC está desactivado).

- Es posible que algunas operaciones no puedan llevarse a cabo dependiendo del disco o de la pantalla de reproducción.
- Las visualizaciones de la guía de funciones [P1/2], etc., pueden variar dependiendo de los dispositivos conectados.

Los discos que pueden utilizarse para cada tipo se representan con las siguientes marcas.

-  Se pueden utilizar discos comerciales de DVD de vídeo (utilizados para la distribución de películas, etc.) o discos DVD-R/DVD-RW, DVD+R/DVD+RW grabados en modo de vídeo. (Incluido un disco grabado con datos de DVD de vídeo y DVD de audio, reproducido si "VIDEO" está ajustado en "Ajuste del modo de reproducción de DVD de audio" (página 32)).
-  Se pueden utilizar discos comerciales de DVD de audio.
-  Se pueden utilizar discos DVD-R/DVD-RW grabados en modo DVD-VR.
-  Se pueden utilizar discos Vídeo CD.

Reproducción de un disco

El IVA-W205 incorpora un reproductor de DVD. Si se conecta al IVA-W205 un reproductor de DVD/vídeo CD/CD Alpine opcional (o un cambiador de DVD), dicho reproductor puede controlarse desde el IVA-W205 (con algunas excepciones).

⚠ ADVERTENCIA

Ver el DVD/TV/vídeo mientras se conduce se considera peligroso (y es ilegal en varios países). Podría distraer su atención y provocar un accidente.

Instale correctamente el IVA-W205 de forma que el conductor no pueda ver la DVD/TV/vídeo a menos que el vehículo esté detenido y el freno de mano echado.

Si el IVA-W205 no se instala correctamente, el conductor podrá ver la DVD/TV/vídeo mientras conduce y su atención quedará perturbada, lo que puede provocar un accidente. El conductor y otras personas pueden resultar gravemente heridos.

Para mostrar la pantalla de modo DVD

Para ver una fuente de vídeo, el vehículo debe estar aparcado y con la llave de contacto en la posición ACC u ON. Para ello, siga el procedimiento que se describe a continuación.

- 1 Pise el freno para detener el vehículo por completo en un lugar seguro. Eche el freno de mano.
- 2 Siga pisando el freno y suelte el freno de mano una vez; después, vuelva a echarlo.
- 3 Cuando haya echado el freno de mano por segunda vez, levante el pie del freno.

- En el caso de vehículos con transmisión automática, coloque la palanca de transmisión en la posición de parada.

Ahora, el sistema de bloqueo de la función del modo DVD está desactivado. Echar el freno de mano puede reactivar el modo DVD siempre y cuando la llave de contacto del vehículo no se haya apagado. No es necesario repetir el procedimiento anterior (pasos del 1 al 3) descrito en "Para mostrar la pantalla de modo DVD".

Cada vez que ponga la llave de contacto en posición OFF, lleve a cabo el procedimiento descrito en "Para mostrar la pantalla de modo DVD".

- Si intenta activar el dispositivo auxiliar mientras conduce, se mostrará en la pantalla la advertencia PICTURE OFF FOR YOUR SAFETY (pantalla desactivada por su seguridad).

⚠ Prudencia

- No todos los DVD admiten todas las funciones. Consulte las instrucciones de cada DVD para conocer las características admitidas.
- Las huellas en la superficie de un disco pueden afectar negativamente a su reproducción. En caso de problemas, extraiga el disco y compruebe si hay huellas en la cara de reproducción. Si es necesario, limpie el disco.
- Si apaga la unidad, pone la llave de contacto en posición OFF o cambia de fuente durante la reproducción, ésta se reanudará desde el punto donde se quedó.
- Si intentas efectuar una operación no válida (para el tipo de disco que esté reproduciendo) se mostrará lo siguiente en la pantalla del monitor: 

- **Función de reproducción de posición en memoria**
Aunque se apague la unidad, se ponga la llave de contacto en posición OFF o se cambie de fuente durante la reproducción, ésta se reanudará desde el punto en el que se quedó al volver a conectar la alimentación.

1 Toque [SOURCE] en la pantalla de fuente principal.

Aparece la pantalla de selección de SOURCE.

2 Toque [DVD PLAYER].

Se muestra la pantalla del modo de reproductor de DVD. Inserte un disco con la etiqueta hacia arriba. La unidad empezará a reproducir el disco.

Si se conecta un reproductor de DVD Alpine opcional: Inserte un disco en el reproductor de DVD/Vídeo CD/CD y se iniciará su reproducción.

- La pantalla de funciones cambia a la pantalla visual en el modo DVD o vídeo CD durante 5 segundos después de realizar una operación. Toque el panel de la pantalla para volver a visualizar la pantalla de funciones.
- El modo de visualización puede cambiarse tocando [WIDE]. Para obtener más información sobre el funcionamiento, consulte la sección "Cambio del modo de visualización" en la página 27.

Inserción/expulsión de un disco

Consulte "Inserción/expulsión de un disco" (página 11).

- La cara trasera de un DVD de doble cara no se reproduce automáticamente.
Extraiga el disco, gírelo y vuelva a insertarlo.
- NO INSERTE discos que contengan mapas para el sistema de navegación. Podría dañar la unidad.
- Consulte también "Configuración del DVD" (páginas 28 a 32).
- Asegúrese de que el cable de entrada del mando a distancia está conectado al cable de salida del mando a distancia de esta unidad cuando está conectado un cambiador de DVD o un reproductor de DVD. Si no está conectado correctamente, puede que no se lleve a cabo la operación táctil.
- Para regresar a la pantalla anterior durante la reproducción de un CD de vídeo (si PBC está ajustado en ON), toque [RETURN] después de tocar [P1/2] en la guía de funciones. Sin embargo, la función puede variar en función del disco.
- El mensaje "CAN'T DOWNMIX" aparece cuando se reproduce una sección Downmix (señales de varios canales que se mezclan en 2 canales) no permitida de un disco DVD de audio. En este caso, sólo se escuchará sonido de los canales izquierdo y derecho grabados en el disco. (El sonido del altavoz central, altavoz izquierdo Surround, altavoz derecho Surround y subwoofer no se reproduce.)

Si aparece una pantalla de menú

En discos DVD y Vídeo CD con control de reproducción (PBC) es posible que aparezcan automáticamente pantallas de menú. En tal caso, efectúe las operaciones indicadas a continuación para iniciar la reproducción.

- Para reproducir un disco DVD de audio, configure "VCAP" en "Ajuste del modo de reproducción de DVD de audio" (página 32).

Funciones de menú directas DVD-V DVD-A

- 1 Toque el menú DVD directamente.
 - Es posible que algunas operaciones no puedan llevarse a cabo en función del disco.

Funciones de menú DVD-V DVD-A

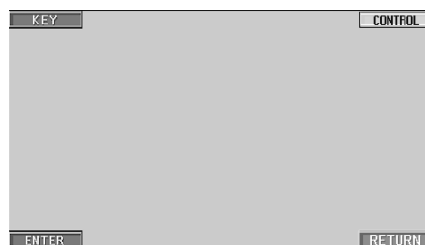

- 1 Toque [KEY].
Aparecerá el modo de función de menú.

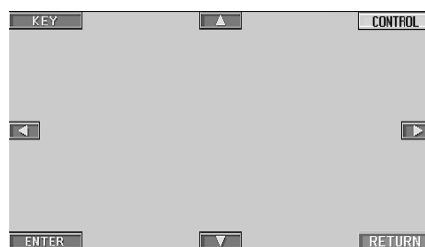

Toque [RETURN] para volver a la pantalla anterior.

- 2 Toque [▲], [▼], [◀] o [▶] para seleccionar el elemento de menú que desee.
- 3 Toque [ENTER] para confirmar el elemento seleccionado.

Funciones de introducción del teclado numérico DVD-V DVD-A

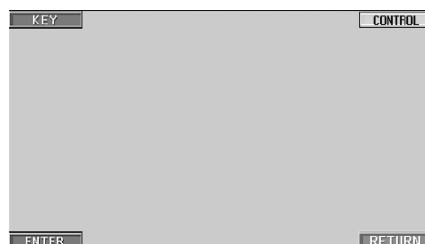

- 1 Toque [KEY].
Aparece el modo de función de menú.
- 2 Vuelva a tocar [KEY].
Aparece la pantalla de modo de introducción del teclado numérico.

La pantalla de introducción del teclado numérico se cierra (si se muestra) al tocar esta área.

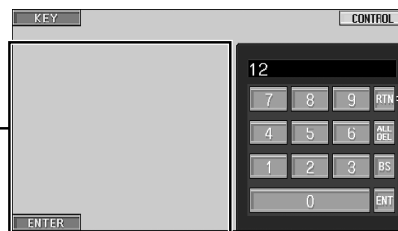

Toque [RTN] para cerrar la pantalla de introducción del teclado numérico.

- 3 Toque el número que desee.
- 4 Toque [ENT] en la pantalla de modo del teclado numérico para confirmar la selección.

Funciones de introducción del teclado numérico VCD

Si la función PBC se ajusta en OFF, no se muestra la pantalla de menú. Ajústela en ON para mostrar la pantalla. (Consulte la sección "Ajuste del modo de reproducción de Vídeo CD" en la página 32.)

- 1 Toque [P1/2] en el modo de Vídeo CD para cambiar la guía de funciones.
- 2 Toque [10KEY].
Aparece el teclado numérico.
- 3 Toque e introduzca el número que desee.
- 4 Toque [ENT] para confirmar.

Visualización de la pantalla de menú principal DVD-V DVD-A

Cuando un DVD contiene dos o más títulos, aparece la pantalla de menú principal.

Toque [TOP MENU] en la pantalla principal del modo DVD.

Aparece la pantalla de menú principal.

- Para realizar las operaciones necesarias, consulte "Si aparece una pantalla de menú" en la página 19.
- Para reproducir un disco DVD de audio, configure "VCAP" en "Ajuste del modo de reproducción de DVD de audio" (página 32).

Visualización de la pantalla de menú DVD-V

Con un DVD que contenga dos o más menús, aparecerá una pantalla de menú de los programas disponibles, además de los programas principales.

Toque [MENU] en la pantalla principal del modo DVD.

Aparece la pantalla de menú.

- Para realizar las operaciones necesarias, consulte "Si aparece una pantalla de menú" en la página 19.

Visualización de la pantalla de modo de funciones de menú DVD-V DVD-A

1 Toque [P1/2]* en la pantalla principal del modo DVD.

La guía de funciones cambia.

* Toque [P1/3] para reproducir un disco DVD de audio.

2 Toque [MENU CONT].

Aparece la pantalla de modo de funciones de menú.

- Para obtener más información sobre el funcionamiento, "Si aparece una pantalla de menú" en las páginas 19.
- Para reproducir un disco DVD de audio, configure "VCAP" en "Ajuste del modo de reproducción de DVD de audio" (página 32).

Búsqueda por programa DVD-VR

1 Toque [TOP MENU] en la pantalla principal del modo DVD durante la reproducción de un disco DVD-VR.

Aparece la pantalla de lista de búsqueda de programas.

2 Toque [▶] del programa que desea reproducir.

El programa seleccionado se reproducirá y, a continuación, regresa a la pantalla principal del modo DVD.

Búsqueda por lista de reproducción DVD-VR

1 Toque [MENU] en la pantalla principal del modo DVD durante la reproducción de un disco DVD-VR.

Aparece la pantalla de lista de búsqueda de listas de reproducción.

2 Toque [▶] de la lista de reproducción que desea reproducir.

La lista de reproducción seleccionada se reproducirá y, a continuación, regresa a la pantalla principal del modo DVD.

- Sólo es posible utilizar esta función en discos que contengan listas de reproducción.

Parada de la reproducción (PRE STOP)

DVD-V DVD-A DVD-VR VCD

Pulse el botón de paro durante la reproducción para detenerla. La posición se almacena en memoria.

1 Toque [■] una vez durante la reproducción.

Aparece el texto "PRE STOP" (Parada provisional).

2 Toque [▶/II] en el modo PRE STOP.

La reproducción se inicia en la posición en la que se detuvo.

- En algunos discos, puede que la posición de parada de la reproducción no se registre de forma exacta.
- Para reproducir un disco DVD de audio, configure "VCAP" en "Ajuste del modo de reproducción de DVD de audio" (página 32).

Parada de la reproducción

DVD-V DVD-A DVD-VR VCD

Toque [■] dos veces o bien toque y mantenga pulsado [■] durante al menos 2 segundos durante la reproducción.

Se muestra el texto "STOP" (Parada), y la reproducción se detiene.

- La reproducción se inicia desde el principio si toca [▶/II] mientras esté detenida la reproducción.

Avance rápido/Retroceso rápido

DVD-V DVD-A DVD-VR VCD

DVD de vídeo, DVD-VR, Vídeo CD, DVD de audio (modo VCAP)*:

- 1 Durante la reproducción, toque y mantenga pulsado [◀◀] (Retroceso rápido) o [▶▶] (Avance rápido). Al mantener pulsado uno de estos botones durante más de 1 segundo, el disco avanza o retrocede a doble velocidad. Si se mantiene pulsado durante más de 5 segundos, el disco avanza o retrocede a 8 veces la velocidad normal. Si se mantiene pulsado durante 10 segundos o más, el disco avanza o retrocede a 21 veces la velocidad normal.

DVD de audio (modo VOFF)*:

- 1 Durante la reproducción, toque y mantenga pulsado [◀◀] (Retroceso rápido) o [▶▶] (Avance rápido).

- 2 Deje de tocar [◀◀] o [▶▶] para volver a la reproducción normal.

* Si "VCAP" o "VOFF" están configurados en "Ajuste del modo de reproducción de DVD de audio" (página 32).

- Durante el avance o retroceso rápido no se reproduce el sonido.
- No es posible realizar esta operación en determinados discos.

Búsqueda del inicio de capítulos o pistas

DVD-V DVD-A DVD-VR VCD

Durante la reproducción, toque [◀◀] o [▶▶].

El capítulo/pista cambia con cada pulsación del botón, iniciándose la reproducción del capítulo/pista seleccionado.

- ▶▶: Toque este botón para iniciar la reproducción desde el principio del siguiente capítulo o pista.
- ◀◀: Toque este botón para iniciar la reproducción desde el principio del capítulo/pista actual o anterior

- Algunos DVD no tienen capítulos.
- No olvide desactivar PBC antes de comenzar la búsqueda. (Consulte la sección "Ajuste del modo de reproducción de Vídeo CD" en la página 32.)

Explicaciones adicionales

Los "Capítulos" son divisiones de las películas o de las selecciones musicales contenidas en los DVD.

Las "Pistas" son divisiones de las películas o selecciones musicales de los discos Vídeo CD, DVD de audio y CD de música.

El "Grupo" asocia una pista (una canción) a otras pistas almacenadas en un DVD de audio.

La reproducción de los grupos varía en función del disco.

La "Lista de reproducción" especifica un rango de imágenes y su orden de reproducción.

Sólo es posible utilizar esta función en discos que contengan listas de reproducción.

Reproducción de fotogramas estáticos (pausa)

DVD-V DVD-A DVD-VR VCD

- 1 Durante la reproducción, toque [▶/II].
- 2 Toque [▶/II] para reanudar la reproducción.

- En modo de fotograma estático no se reproduce el sonido.
- Al iniciar la reproducción desde el modo de pausa, es posible que la imagen o el sonido se detengan temporalmente. Este comportamiento no es anormal.

Reproducción de avance/retroceso fotograma a fotograma

DVD-V DVD-VR VCD

- 1 En modo de pausa, toque [◀◀] o [▶▶]. La imagen avanza o retrocede un fotograma cada vez que se pulsa el botón.

- 2 Toque [▶/II] para volver al modo normal.

- En modo de reproducción de avance/retroceso fotograma a fotograma no se reproduce el sonido.
- La reproducción de retroceso fotograma a fotograma no se puede realizar en el DVD-VR ni en el vídeo CD.

Reproducción a cámara lenta

DVD-V DVD-VR VCD

- 1 Si se pulsa y se mantiene pulsado [◀◀] o [▶▶] durante el modo de pausa se activa el modo de reproducción a cámara lenta a 1/8 de velocidad. Al pulsar el botón durante más de 5 segundos, la velocidad de cámara lenta pasa a la mitad de la velocidad normal.

- 2 Deje de tocar [◀◀] o [▶▶] para insertar una pausa y toque [▶/II] para reproducir.

- En modo de reproducción a cámara lenta no se reproduce el sonido.
- No es posible reproducir a cámara lenta hacia atrás en el DVD-VR o en el vídeo CD.
- Las cifras de 1/2 y 1/8 de velocidad son aproximadas. La velocidad real varía de un disco a otro.

Selección de programa (SKIP)

DVD-VR

- 1 Toque [P1/3] dos veces mientras reproduce un disco DVD-VR.

La guía de funciones PROGRAM se mostrará.

- 2 Toque PROGRAM* [▼] o [▲] para seleccionar un programa.

- * Para cambiar entre la visualización de la guía de funciones PLAYLIST [▼] o [▲] a PROGRAM [▼] o [▲], reproduzca el programa. Para obtener más información, consulte "Búsqueda por programa" (página 20).

Selección de lista de reproducción (SKIP)

DVD-VR

1 Toque [P1/3] dos veces mientras reproduce un disco DVD-VR.

La guía de funciones PLAYLIST se mostrará.

2 Toque PLAYLIST* [▼] o [▲] para seleccionar un lista de reproducción.

* Para cambiar entre la visualización de la guía de funciones PROGRAM [▼] o [▲] a PLAYLIST [▼] o [▲], reproduzca la lista de reproducción. Para obtener más información, consulte "Búsqueda por lista de reproducción" (página 20).

Repetir reproducción

DVD-V DVD-A DVD-VR VCD

Utilice esta función para reproducir los títulos, capítulos o pistas del disco, etc. repetidamente.

DVD de vídeo

1 Toque [↺] en la unidad principal.

El modo de repetición cambia cada vez que pulsa el botón.

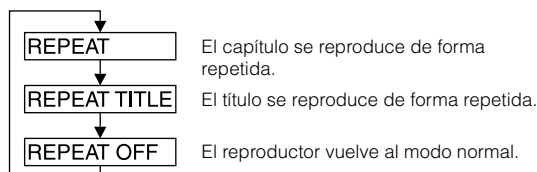

- La pantalla puede variar según los dispositivos conectados.
- El modo REPEAT siempre está desactivado al pulsar [↺] y mantenerlo pulsado durante al menos 2 segundos.

Vídeo CD

1 Durante la reproducción, toque [↺] en la unidad principal.

El modo de repetición cambia cada vez que pulsa el botón.

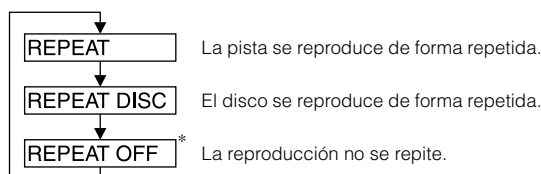

* Se muestra solamente en el modo de cambiador.

- La pantalla puede variar según los dispositivos conectados.
- Los modos de repetición de pista/disco no pueden utilizarse en Vídeo CD con control de reproducción (PBC). Estos modos pueden ejecutarse después de ajustar la función PBC en off. Consulte la sección "Ajuste del modo de reproducción de Vídeo CD" en la página 32.
- En ciertos discos no es posible cambiar el modo de repetición.

DVD de audio

1 Toque [↺] en la unidad principal.

El modo de repetición cambia cada vez que pulsa el botón.

Modo VCAP*1:

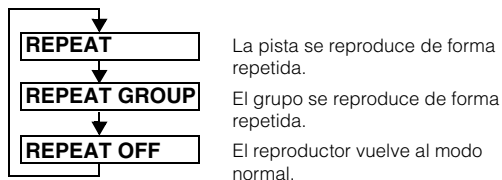

Modo VOFF*1:

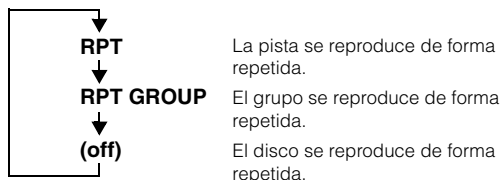

*1 Si "VCAP" o "VOFF" están configurados en "Ajuste del modo de reproducción de DVD de audio" (página 32).

DVD-VR

1 Toque [↺] en la unidad principal.

El modo de repetición cambia cada vez que pulsa el botón.

El modo de programas*2:

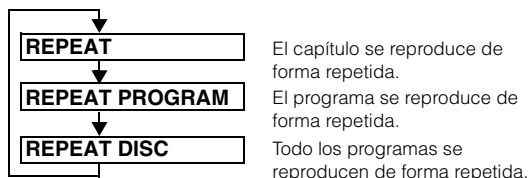

Modo de lista de reproducción*2:

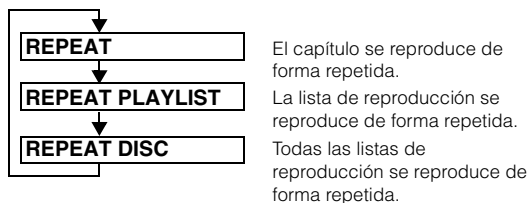

*2 Para pasar de la pantalla del modo de programa a la pantalla del modo de lista de reproducción en la pantalla principal del modo DVD, reproduzca el disco desde la búsqueda de programa o de lista de reproducción. Consulte las secciones "Búsqueda por programa" o "Búsqueda por lista de reproducción" (página 20).

- Sólo es posible utilizar esta función en discos que contengan listas de reproducción.

Búsqueda por título/grupo/programa/ número de lista de reproducción

DVD-V DVD-A DVD-VR

Utilice esta función para buscar posiciones en el DVD mediante los títulos, grupos, programas o listas de reproducción del DVD.

1 Toque [P1/2]* mientras esté detenida la reproducción.

Aparece la guía de funciones.

* Toque [P1/3] mientras reproduce un DVD de audio o un disco DVD-VR.

2 Toque [10KEY].

Aparece la pantalla de modo de introducción del teclado numérico.

3 Introduzca el título, grupo, programa o lista de reproducción que desee tocando el número de título, grupo, programa o lista de reproducción correspondiente.

Consulte la página 19 para obtener información sobre el funcionamiento del teclado numérico.

4 Toque [ENT] para confirmar la selección.

La reproducción se iniciará desde el número de título seleccionado.

- Para pasar de la pantalla del modo de programa a la pantalla del modo de lista de reproducción en la pantalla principal del modo DVD, reproduzca el disco desde la búsqueda de programa o de lista de reproducción. Consulte las secciones "Búsqueda por programa" o "Búsqueda por lista de reproducción" (página 20).
- Esta función no puede utilizarse en discos que no contiene números de título.
- La reproducción se inicia desde el principio del número de capítulo/pista, en estado de PRE STOP.
- Puede que algún disco no acepte ninguna función.

Búsqueda directa por número de capítulo o de pista

DVD-V DVD-A DVD-VR VCD

Utilice esta función para desplazarse con facilidad al inicio de los capítulos o pistas del disco.

1 Toque [P1/2]* en cualquier modo distinto del modo de parada.

Aparece la guía de funciones.

* Toque [P1/3] mientras reproduce un DVD de audio o un disco DVD-VR.

2 Toque [10KEY].

Aparece la pantalla de modo de introducción del teclado numérico.

3 Toque e introduzca el número de capítulo o de pista que desea reproducir.

Consulte la página 19 para obtener información sobre el funcionamiento del teclado numérico.

4 Toque [ENT] para confirmar la selección.

La reproducción se iniciará desde el capítulo o la pista seleccionados.

- Esta función no está disponible para un disco que no contenga capítulos o pistas.
- No olvide desactivar PBC antes de comenzar la búsqueda. (Consulte la sección "Ajuste del modo de reproducción de Vídeo CD" en la página 32.)
- En el caso de discos de Vídeo CD, es posible seleccionar el número de pista incluso en modo de parada.

Cambio del ángulo DVD-V DVD-A

En los DVD que contienen escenas rodadas desde diversos ángulos, es posible cambiar de ángulo durante la reproducción.

1 Durante la reproducción, toque [P1/2]*.

La guía de funciones cambia.

* Toque [P1/3] durante la reproducción de un disco DVD de audio.

2 Toque [ANGLE].

Cada vez que toca este botón la imagen cambia entre los distintos ángulos grabados en el disco.

- Es posible que dicho cambio de ángulo tarde un poco.
- Según el disco, el cambio de ángulo puede efectuarse de una de estas dos formas.
 - De forma continua: el ángulo cambia suavemente.
 - De forma no continua: al efectuar el cambio de ángulo se muestra una imagen fija y, a continuación, el ángulo cambia.
- Para reproducir un disco DVD de audio, configure "VCAP" en "Ajuste del modo de reproducción de DVD de audio" (página 32).

Desplazamiento para avanzar o retroceder páginas DVD-A

Una "página" es una imagen fija almacenada en un disco DVD de audio.

1 Toque [P1/3] dos veces durante la reproducción de un disco DVD de audio en modo VCAP*.

* Para reproducir un disco DVD de audio, si "VCAP" está configurado en "Ajuste del modo de reproducción de DVD de audio" (página 32).

2 Toque PAGE [▼] o [▲].

La pantalla cambiará.

Toque y mantenga pulsado PAGE para acceder a la pantalla de inicio.

- En el caso de discos DVD de audio que no contengan páginas, en función de cada disco DVD de audio, es posible que la función "Page" no funcione si las imágenes se almacenan en formato de presentación de diapositivas.

Cambio de pista de audio

DVD-V DVD-A DVD-VR VCD

Los discos DVD con audio multiplexado o con idiomas de audio permiten la búsqueda de sonidos durante la reproducción.

1 Durante la reproducción, toque [P1/2]*.¹

¹ La pantalla varía en función del disco (y del modo).

2 Toque [AUDIO].

Cada vez que toca este botón el sonido cambia entre las pistas de audio alternativas grabadas en el disco.

- La pista alternativa seleccionada pasa a ser la configuración predeterminada cada vez que se conecta la unidad o se cambia de disco. Si el nuevo disco no contiene esa pista, se selecciona en su lugar el idioma predeterminado del mismo.
- No todos los discos permiten cambiar a una pista de audio alternativa durante la reproducción. En tal caso seleccione las pistas de audio en el menú del DVD.
- La reproducción de la pista alternativa seleccionada puede sufrir una pequeña demora.

Vídeo CD o discos DVD-VR con audio multiplexado

1 Durante la reproducción, toque **[P1/2]***².

La guía de funciones cambia.

*² Toque **[P1/3]** mientras reproduce un disco DVD-VR.

2 Toque **[AUDIO]***³.

Cada vez que toca este botón, la salida de los canales izquierdo y derecho se efectuará según se muestra en la figura siguiente.

*³ Toque **[AUDIO]** durante, al menos, 2 segundos para cambiar durante la reproducción de un disco DVD-VR.

AUDIO LL → AUDIO RR → AUDIO LR → AUDIO LL

Cambio de los subtítulos (idioma)

DVD-V DVD-A DVD-VR

En los DVD con subtítulos en diversos idiomas, es posible cambiar el idioma de los subtítulos durante la reproducción e, incluso, ocultar los subtítulos.

1 Durante la reproducción, toque **[P1/2]***.

La guía de funciones cambia.

* Toque **[P1/3]** mientras reproduce un DVD de audio o un disco DVD-VR.

2 Toque **[SUBT.]**.

Si toca este botón de forma repetida, se seleccionan en secuencia los idiomas de subtítulos grabados en el disco y se ajustan los subtítulos en OFF.

- Para reproducir un disco DVD de audio, configure "VCAP" en "Ajuste del modo de reproducción de DVD de audio" (página 32).
- La aparición del subtítulo seleccionado puede sufrir una pequeña demora.
- No todos los discos permiten cambiar los subtítulos durante la reproducción. En tal caso selecciónelos en el menú del DVD.
- El idioma de subtítulo seleccionado pasa a ser la configuración predeterminada cada vez que se conecta la unidad o se cambia de disco. Si el nuevo disco no contiene ese idioma se selecciona en su lugar el idioma predeterminado del mismo. Sin embargo, el idioma de subtítulos puede variar en función del disco.
- En ciertos discos, es posible que los subtítulos se muestren incluso después de desactivarlos. Sin embargo, el idioma de subtítulos puede variar en función del disco.
- Activa y desactiva (ON/OFF) los subtítulos durante la reproducción de un disco DVD-VR.

Cambio desde el menú del disco

DVD-V DVD-A

En ciertos discos, el idioma de audio, el ángulo y los subtítulos pueden cambiarse en el propio menú del disco.

1 Toque **[MENU]** o **[TOP MENU]** para mostrar el menú.

2 Seleccione un elemento para confirmarlo.

Consulte "Si aparece una pantalla de menú" en la página 19.

Presentación del estado del disco (DVD/Vídeo CD)

DVD-V DVD-A DVD-VR VCD

Utilice el procedimiento que se describe a continuación para mostrar el estado (número del título, número del capítulo, del grupo, etc.) del DVD o del vídeo CD (número de pista, etc.) que se está reproduciendo en ese momento en el monitor.

1 Durante la reproducción, toque el panel de la pantalla.

Aparece la pantalla de menú de funciones.

2 Toque **[CONTROL]** en menos de 5 segundos.

Se muestra el estado de la pantalla durante 5 segundos.

- Para reproducir un disco DVD de audio, configure "VCAP" en "Ajuste del modo de reproducción de DVD de audio" (página 32).

Otras características

Ajuste del audio

1 Toque [SETUP] en la pantalla de fuente principal.
Aparece la pantalla de selección SETUP.

2 Toque [AUDIO].
Aparece la pantalla AUDIO SETUP.

Ejemplo de visualización de pantalla de ajuste de audio

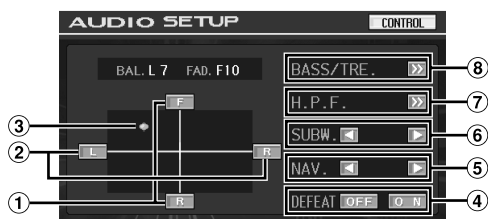

• Si toca [CONTROL] se pasará a la pantalla de fuente principal.

① Ajuste del Fader

Toque [F] o [R] para ajustar el volumen de los altavoces delantero y trasero.

Gama de configuración: de F15 a R15

② Ajuste del balance

Toque [L] o [R] para ajustar el volumen del sonido de los altavoces izquierdo y derecho.

Gama de configuración: de L15 a R15

③ Ajuste directo del balance/Fader

Toque y mueva [○] al ajuste que desee.

O toque la gama de ajuste que desee y [○] se moverá a esa ubicación.

Toque [L] o [R] de Balance y [F] o [R] de Fader para la sintonización.

④ Ajuste defeat en ON u OFF

Toque [ON] u [OFF] de DEFEAT para activarlo o desactivarlo.

Si ajusta defeat en ON, la función MX del procesador de audio externo se ajustará en OFF y EQ vuelve al ajuste inicial.

⑤ Ajuste de NAV. Level

Toque [◀] o [▶] de NAV. para ajustar el volumen de interrupción de navegación.

Gama de configuración: de 0 a 15

- Este ajuste está disponible cuando se activa NAV. MIX en "Ajuste de Interrupción de navegación" (página 36).
- El ajuste de interrupción de navegación no se muestra si se ha conectado un procesador de audio externo no compatible con NAV. MIX.

⑥ Ajuste del nivel del subwoofer

Toque [◀] o [▶] de SUBW. para ajustar la salida del subwoofer.

Gama de configuración: de 0 a 15

- El ajuste del nivel se activa cuando el subwoofer está encendido en "Activación y desactivación del altavoz de subwoofer" (página 37)

⑦ Ajuste H.P.F. (filtro de Paso Alto)

Toque [>>] para acceder a la pantalla de ajuste de H.P.F.

Toque [◀] o [▶] para ajustar el altavoz deseado.

Gama de configuración: OFF, 80 Hz, 120 Hz, 160 Hz

- Seleccione OFF cuando no sea necesario ningún ajuste.
- El elemento H.P.F. no se muestra cuando se conecta un procesador de audio externo.

⑧ Ajuste de graves/agudos

Es posible cambiar la intensidad de la frecuencia de los graves y los agudos para conseguir una configuración personal.

Toque [>>>] para acceder a la pantalla de ajuste de graves/agudos.

Toque [▲] o [▼] en la barra de desplazamiento para desplazarse por los elementos de configuración línea por línea.

- No es posible realizar el ajuste si hay conectado un procesador de audio externo y DEFEAT está ajustado en ON.
- Cuando se conecta un procesador externo, la pantalla cambia de "BASS/TRE." a "A.PROC.". Para el funcionamiento de "A.PROC.", consulte "Procesador de audio externo (opcional)" en la página 42.

Configuración del nivel de graves

Puede resaltar o disminuir la frecuencia de los graves.

Toque [◀] o [▶] en BASS LEVEL para seleccionar el nivel de graves que desee.

Gama de configuración: de -7 a +7

Configuración de la frecuencia central de graves

Se aumentará la frecuencia de graves.

Toque [◀] o [▶] en BASS FREQ para seleccionar la frecuencia central de graves que desee.

Gama de configuración: 60 Hz, 80 Hz, 100 Hz, 200 Hz

Configuración del ancho de banda de graves

Aumenta o disminuye el ancho de banda de los graves.

Un ajuste amplio potenciará una gama amplia de frecuencias por encima y por debajo de la central. Un ajuste menos amplio reducirá sólo las frecuencias próximas a la central.

Toque [◀] o [▶] en BASS BANDWIDTH para seleccionar el ancho de banda de graves que desee.

Gama de configuración: de WIDE1 a WIDE4

- La configuración del nivel de graves se memoriza de forma individual para cada fuente (FM, AM, CD, etc.) hasta que se produzcan cambios en la configuración. La configuración de ancho de banda de graves y frecuencias ajustada para una fuente afecta a todas las demás (FM, AM, CD, etc.).

Configuración del nivel de agudos

Puede resaltar la frecuencia de agudos.

Toque [◀] o [▶] en TREBLE LEVEL para seleccionar el nivel de agudos que desee.

Gama de configuración: de -7 a +7

Configuración de la frecuencia central de agudos

Se aumentará la frecuencia de agudos.

Toque [◀] o [▶] en TREBLE FREQ para seleccionar la frecuencia central de agudos que desee.

Gama de configuración: 10 kHz, 12,5 kHz, 15 kHz, 17,5 kHz

- La configuración del nivel de agudos se memoriza de forma individual para cada fuente (FM, AM, CD, etc.) hasta que se produzcan cambios en la configuración. La configuración de frecuencia de agudos ajustada para una fuente afecta a todas las demás (FM, AM, CD, etc.).

Configuración de la sonoridad

La sonoridad potencia frecuencias altas y bajas especiales en niveles precarios de escucha. Con ello se compensa la sensibilidad disminuida del oído humano para percibir el sonido de los graves y los agudos.

Toque [ON] u [OFF] de LOUDNESS para activarlo o desactivarlo.

Función de búsqueda

1 Toque [] en la guía de funciones mientras el modo CD o MP3/WMA está activado.

Aparece la pantalla de lista de búsqueda.

Seleccione la pista o la carpeta que desee

Toque [▶] para la reproducción directa.

Si hay una lista jerárquica preparada, se mostrará [>>]. Toque [>>] para mostrar las pantallas de las listas de jerarquía correspondientes.

Ejemplo de visualización de pantalla de búsqueda

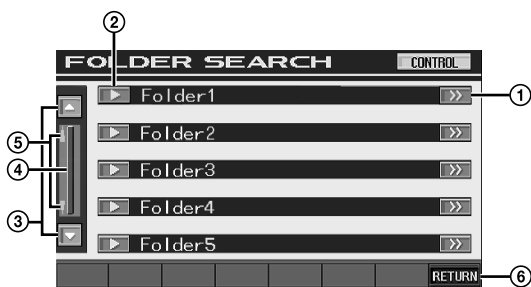

- 1 [>>] se muestra si hay una lista jerárquica.
- 2 Selecciónelo directamente tocando [▶] para que se reproduzca la pista (o carpeta/archivo).
- 3 Desplace la lista párrafo a párrafo tocando [▲] o [▼].
- 4 Toque y deslice hacia arriba o hacia abajo para avanzar o retroceder en la lista.
- 5 Indicador de desplazamiento UP/DOWN
Cambia a color naranja cuando se utiliza la barra deslizadora.
- 6 Toque [RETURN] para volver a la pantalla de lista anterior.

- Esta función de búsqueda no funciona en el cambiador de DVD, vídeo CD o CD. Si se toca [TOP MENU] o [MENU] en el modo DVD-VR, la unidad cambia a la función de búsqueda. Consulte "Búsqueda por programa" y "Búsqueda por lista de reproducción" (página 20).
- Aparecerá una lista de carpetas solamente durante la reproducción de MP3/WMA cuando el reproductor de DVD (DVA-5210) o el cambiador compatible con MP3 estén conectados.

Modo de reproductor de CD interno

- 1 Aparece la pantalla de lista de pistas*.
- 2 Toque [▶] del texto de pista* que desee.
Se reproducirá la pista seleccionada.

* Solamente si el CD es compatible con la función de texto.

- "TRACK" aparecerá en la lista de texto de pistas si no hay ningún texto en el disco.

Modo de reproductor de MP3/WMA interno/reproductor/ cambiador de DVD externo compatible con MP3

- 1 Aparece la pantalla de lista de carpetas.
Seleccione la carpeta que desee y, a continuación, toque [>>]. ([>>] aparece solamente cuando hay un archivo en la carpeta seleccionada.) Aparece la pantalla de lista de archivos.

• Toque [▶] para reproducir la carpeta directamente.

- 2 Toque [▶] del nombre de archivo que desee.
Se reproducirá el archivo seleccionado.

Función monitor trasero

La función monitor trasero envía fuentes distintas de forma independiente a la parte frontal y a la parte trasera del vehículo. Por ejemplo, es posible escuchar la radio u otra fuente de sonido en la parte frontal y, simultáneamente, visualizar un DVD en la parte trasera haciendo uso de un monitor y unos auriculares opcionales.

1 Toque [SOURCE] en la pantalla de fuente principal.

Aparece la pantalla de selección SOURCE.

2 Toque [REAR].

Aparece la pantalla Rear Select (selección trasera).

- Al tocar [MAIN] en la pantalla de selección trasera, cambiará a la pantalla de fuente principal.

3 Toque la fuente que desee, por ejemplo VISUAL, (la entrada auxiliar, el DVD incorporado) para seleccionarla.

- Toque [OFF] para cancelar la función monitor trasero.
- Si se ha desactivado el modo "Configuración del modo AUX" (página 36) no se mostrará la fuente auxiliar.

Cambio del modo de visualización

Tras realizar los pasos 1 al 3 de la sección "Para mostrar la pantalla del modo DVD" descrita en la página 28, lleve a cabo la operación que se describe a continuación.

Mientras el vehículo esté aparcado, toque **[WIDE]** en la pantalla de fuente visual.

Cada toque cambia el modo de visualización, tal como se indica:

MODE 1 → MODE 2 → MODE 3 → MODE 1
(PANO (CINE) (NORMAL) (PANO
RÁMICO) RÁMICO)

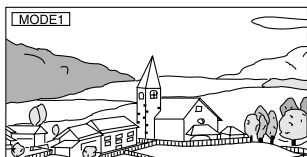

En Modo 1 (Panorámico), el monitor ensancha las imágenes normales para ajustarlas a un monitor de pantalla ancha; para ello estira la imagen horizontalmente de forma equilibrada.

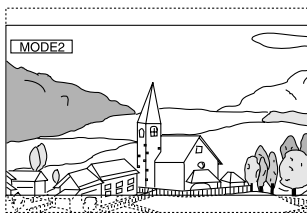

En Modo 2 (Cine), el monitor muestra una imagen normal estirándola horizontal y verticalmente. Este modo es adecuado para la visualización de imágenes cinematográficas con una proporción 16:9.



En Modo 3 (Normal), el monitor muestra una imagen normal en el centro de la pantalla, con una banda negra vertical a cada lado.

Cambio de la fuente visual únicamente (función Simultánea)

Es posible escuchar la fuente de sonido actual y, al mismo tiempo, ver la parte de vídeo de una fuente distinta.

- Tras realizar los pasos 1 al 3 de la sección "Para mostrar la pantalla del modo DVD" descrita en la página 28, lleve a cabo la operación que se describe a continuación.

1 Toque [VISUAL] en la pantalla de fuente de audio.
Aparece la pantalla de selección VISUAL.

2 Toque la fuente visual que desee.
La fuente visual cambia a la fuente que ha seleccionado.

Para cancelar la función Simul

1 Toque la pantalla visual para mostrar el control principal.

2 Toque [CONTROL].

3 Toque [VISUAL] en menos de 5 segundos.
Aparece la pantalla de selección VISUAL.

4 Toque [NORMAL].
Se cancela la función simultánea.

- Para realizar el ajuste, establézcalo en "Ajuste del botón programable VISUAL" (página 37).
- Si hay un reproductor de DVD conectado, podrá recibir la imagen y el sonido del DVD.

El cambiador de DVD (DHA-S680) está conectado:

Pulse **V.OUT** en el control remoto del reproductor de DVD o del cambiador de DVD durante más de 2 segundos. Se mostrarán la imagen y el sonido del DVD.

El DVA-5210 está conectado:

Pulse **V.OUT** en el mando a distancia (incluido con el DVA-5210) para que el DVD emita imágenes y sonido.

- La función Simul no puede utilizarse si la fuente de audio está en modo de navegación.

Cuando NAV. está ajustado en "Ajuste del botón programable VISUAL" (página 37), sólo se podrá recordar la pantalla de navegación.

Activación y desactivación del modo de oscurecimiento

Al activar el modo de oscurecimiento, la pantalla del monitor se apaga para reducir el consumo eléctrico.

Esta potencia adicional se utiliza para mejorar la calidad de sonido.

1 Toque [VISUAL] en la pantalla de fuente principal.
Se muestra la pantalla de selección VISUAL.

2 Toque [OFF].
La parte de la pantalla con iluminación de fondo desaparece.

3 Vuelva a tocar [OFF] para cancelar la iluminación de fondo de la pantalla.

- Para realizar el ajuste, establézcalo en "Ajuste del botón programable VISUAL" (página 37).
- Si se pulsa un botón de la unidad durante el modo de oscurecimiento, la función se mostrará durante 5 segundos antes de volver al modo de oscurecimiento.

Configuración

Configuración del DVD

Operación de configuración del DVD

Para mostrar la pantalla del modo DVD:

Para ver una fuente de vídeo, el vehículo debe estar aparcado y con la llave de contacto en la posición ACC u ON. Para ello, siga el procedimiento que se describe a continuación.

- 1 Detenga el vehículo por completo en un lugar seguro. Eche el freno de mano.
- 2 Siga pisando el freno y suelte el freno de mano una vez; después, vuelva a echarlo.
- 3 Cuando haya echado el freno de mano por segunda vez, levante el pie del freno.

• *En el caso de vehículos con transmisión automática, coloque la palanca de transmisión en la posición de parada.*

Ahora, el sistema de bloqueo de la función del modo DVD está desactivado. Echar el freno de mano puede reactivar el modo DVD siempre y cuando la llave de contacto del vehículo no se haya apagado. No es necesario repetir el procedimiento anterior (pasos del 1 al 3) descrito en "Para mostrar la pantalla del modo DVD".

Cada vez que ponga la llave de contacto en posición OFF, lleve a cabo el procedimiento descrito en "Para mostrar la pantalla del modo DVD".

La operación de configuración del DVD puede llevarse a cabo después de sacar el disco de la unidad.

Los pasos siguientes del 1 al 5 son operaciones comunes a todos los "elementos de configuración" de Configuración de DVD. Para obtener más detalles, véase cada una de las secciones.

- 1 Toque **[SETUP]** en la pantalla de fuente principal. Aparece la pantalla de selección SETUP.
- 2 Toque **[SOURCE]**. Aparece la pantalla SOURCE SETUP.
- 3 Toque **[>>]** de DVD SETUP. Aparece la pantalla de configuración de DVD.

- 4 Toque **[◀]** o **[▶]**, etc., del elemento deseado para cambiar la configuración del mismo.

Elemento de configuración:

MENU LANGUAGE / AUDIO LANGUAGE / SUBT. LANGUAGE / COUNTRY CODE / PARENTAL / DIGITAL OUT MODE / DOWNMIX MODE / TV SCREEN / BONUS CODE / DVD-A SETUP / FILE PLAY MODE / PBC

Ejemplo de visualización de pantalla de configuración de DVD

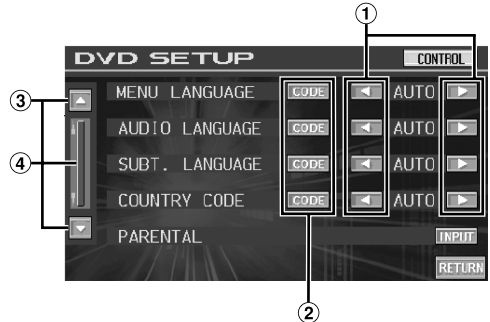

- 1 Toque **[◀]** o **[▶]** para ajustar el idioma que desee.
- 2 Toque **[CODE]** para mostrar la pantalla de introducción del teclado numérico.
- 3 Toque **[▲]** o **[▼]** para desplazarse en la lista de elementos de una línea.
- 4 Toque y deslice hacia arriba o hacia abajo para avanzar o retroceder en la lista.

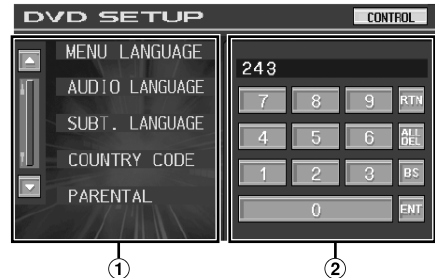

- 1 La pantalla de introducción del teclado numérico se cierra (si se muestra) al tocar esta área.
- 2 Pantalla de introducción del teclado numérico. Utilice el teclado numérico si desea reproducir en un idioma distinto del que se muestra o para introducir la contraseña de control paterno, etc.

5 Toque **[RETURN]** para volver a la pantalla anterior. Mantenga pulsado **[RETURN]** durante al menos 2 segundos para volver a la pantalla de fuente principal que apareció antes de iniciar la operación de configuración.

- No gire la llave de contacto a OFF inmediatamente después de cambiar los parámetros de modo DVD (mientras el sistema está introduciendo los datos automáticamente). Si lo hace, no podrá cambiar los parámetros.

Cambio de la configuración de idioma

Puede configurar el idioma del audio, el de los subtítulos y el de los menús según sus preferencias.

Una vez configurado pasa a ser el idioma predeterminado. Esta función resulta útil si se desea, por ejemplo, emplear siempre el inglés. (No todos los discos permiten ajustar el idioma. En ciertos casos, dicho idioma predeterminado se establece en fábrica.)

- Al modificar la configuración, los valores de configuración antiguos se sobrescriben. Anote los valores de configuración actuales antes de efectuar cambios. La memoria se borra al desconectar la batería del vehículo.
- Para cambiar temporalmente el idioma del disco actual, hágalo a través del menú del DVD o mediante la operación descrita en la sección "Cambio de pista de audio" (página 23).
- Si el disco no contiene el idioma seleccionado, se toma en su lugar el idioma predeterminado del disco.

Configuración del idioma de menús

Establece el idioma utilizado en los menús (menú de título, etc.).

Elemento de configuración: MENU LANGUAGE (idioma de menús)

Opciones de configuración: AUTO / ENGLISH / JAPANESE / GERMAN / SPANISH / FRENCH / ITALIAN / SWEDISH / RUSSIAN / CHINESE

- Al seleccionar "AUTO" se utiliza el idioma principal de menús de entre los contenidos en el disco.

Configuración del idioma de audio

Establezca el idioma que puede oírse a través de los altavoces.

Elemento de configuración: AUDIO LANGUAGE (idioma de audio)

Opciones de configuración: AUTO / ENGLISH / JAPANESE / GERMAN / SPANISH / FRENCH / ITALIAN / SWEDISH / RUSSIAN / CHINESE

- Al seleccionar "AUTO" se utiliza el idioma principal de audio de entre los contenidos en el disco.

Configuración del idioma de subtítulos

Establezca el idioma de los subtítulos mostrados en pantalla.

Elemento de configuración: SUBT. LANGUAGE (idioma subtítulos)

Opciones de configuración: AUTO / ENGLISH / JAPANESE / GERMAN / SPANISH / FRENCH / ITALIAN / SWEDISH / RUSSIAN / CHINESE

- Al seleccionar "AUTO" se utiliza el idioma principal de subtítulos de entre los contenidos en el disco.

Para reproducir en un idioma distinto de los mostrados

- 1 Toque [CODE]. Aparece la pantalla del teclado numérico.
- 2 Toque el número de 4 dígitos correspondiente al idioma. Los números de los idiomas aparecen en la "Lista de códigos de idiomas" (página 62).
- 3 Toque [ENT] para memorizar el número.

Cambio de la configuración de código de país

Introduzca el número del país para el que desea establecer el nivel de clasificación (control paterno).

Elemento de configuración: COUNTRY CODE (código de país)

Opciones de configuración: AUTO / OTHER

AUTO: Se reproduce el código del país principal de entre los grabados en el disco.

OTHER: La opción de configuración cambia a "OTHER" si se introduce el código del país deseado.

- Al modificar la configuración, los valores de configuración antiguos se sobrescriben. Anote los valores de configuración actuales antes de efectuar cambios. Los valores de configuración se borran incluso si la batería del vehículo está desconectada.

- 1 Toque [CODE].
- 2 Toque [ALL DEL] o [BS]. Elimine el número de país mostrado.
- 3 Toque el código de país de 4 dígitos. Los números de los países aparecen en la "Lista de códigos de país" (páginas 63 y 64).
- 4 Toque [ENT] para memorizar el código.

Configuración del nivel de clasificación (control paterno)

Esta función puede ayudar a restringir la visualización de películas únicamente a los niños con la edad apropiada.

Elemento de configuración: PARENTAL (control paterno)

Opciones de configuración: INPUT

- Al modificar la configuración, los valores de configuración antiguos se sobrescriben. Anote los valores de configuración actuales antes de efectuar cambios. La memoria se borra al desconectar la batería del vehículo.
- En DVD sin clasificación asignada, la reproducción no se restringirá aunque se defina un nivel de clasificación.
- Si desea reproducir un software de DVD con la función de bloqueo paterno y su uso está actualmente restringido, cambie el nivel de clasificación y el número del país para poder reproducirlo.
- Una vez definido, el nivel de clasificación permanece en memoria mientras no se modifique. Para permitir la reproducción de discos con un nivel de clasificación mayor o para cancelar el control paterno se debe cambiar la configuración.
- No todos los DVD incorporan la función de Control paterno. Si no está seguro de si un DVD lo incorpora, reprodúzcalo para confirmarlo. No deje discos DVD en un lugar accesible a niños para los cuales lo considere inadecuado.

- 1 Toque [INPUT].
Aparece la pantalla del teclado numérico.
- 2 Toque el teclado numérico para introducir la contraseña de 4 dígitos.
El número inicial es 1111. Cada número introducido se visualiza como "*".
- 3 Toque [ENT] para memorizar el número.
Aparece la pantalla PARENTAL (control paterno).

Establezca el nivel de clasificación de PARENTAL

- 4 Toque [ON] de PARENTAL para activarlo.
- 5 Toque [◀] o [▶] de PARENTAL LEVEL para seleccionar el nivel de clasificación (de 1 a 8).
Seleccione "OFF" para cancelar el control paterno o si no desea ajustar un nivel de clasificación. Cuanto menor sea el número, mayor será el nivel de clasificación.
- 6 Toque [RETURN] para volver a la pantalla anterior.

Cambio de la contraseña

- 4 Toque [INPUT] de PASSWORD CHANGE.
Aparece la pantalla del teclado numérico.
- 5 Toque la pantalla de introducción para introducir una nueva contraseña de 4 dígitos.
 - Anote el número y guárdelo en un lugar seguro para evitar olvidarlo.
- 6 Toque [ENT] para memorizar el número.
- 7 Toque [RETURN] para volver a la pantalla anterior.

Cambio temporal del nivel de clasificación

Algunos discos pueden solicitar durante su reproducción el cambio del nivel de clasificación establecido de forma predeterminada. En tal caso, se mostrará en la pantalla del monitor el mensaje "PARENTAL LEVEL CHANGE OK? [YES] [NO]." (¿Aceptar cambio del nivel de control paterno? Si/No).

Si aparece el mensaje mencionado, cambie el nivel según este procedimiento:

- **Para cambiar el nivel de control paterno y reproducir, toque [YES].**
Al tocar [YES], la pantalla de introducción del teclado numérico aparece. Escriba la contraseña de 4 dígitos en "Configuración del nivel de clasificación (control paterno)" y, a continuación, toque [ENT].
- **Para reproducir sin cambiar el nivel de control paterno, toque [NO].**
(Al tocar [NO], se reproducirá con el nivel de control paterno establecido según el procedimiento descrito en "Configuración del nivel de clasificación (control paterno)").

Cambio de la configuración de la salida digital

Siga este procedimiento para configurar la salida de la señal de audio digital del IVA-W205.

Elemento de configuración: DIGITAL OUT MODE (modo de salida digital)

Opciones de configuración: AUTO / LPCM

- AUTO:** La salida digital cambia automáticamente según el tipo de señal de audio que se reproduce.
Asegúrese de seleccionar "AUTO" si desea conectar un procesador de audio digital y reproducir audio en formato Dolby Digital. "AUTO" es la configuración predeterminada de fábrica.
- LPCM:** Las señales de audio grabadas en el disco se convierten a señales de audio PCM (modulación por codificación de pulsos) lineales de 48 kHz/16 bit (en el caso de DVD) o 44,1 kHz (en Video CD y CD de audio).

Salida de audio/Salida de audio digital óptica

Disco	Formato de grabación de audio		Configuración de salida digital (DVD SETUP)	Salida de audio digital óptica	Salida de audio analógica (Salida Ai-NET, RCA)
	Fs	Q			
LPCM (CD-DA, DVD-V, DVD-A, DVD-VR)	44,1/176,4 kHz	16/20/24 bit	AUTO o LPCM	44,1 kHz, 16 bit, LPCM 2 canales (Downmix 2 canales)*	OK
	48/96/192 kHz	16/20/24 bit	AUTO o LPCM	48 kHz, 16 bit, LPCM 2 canales (Downmix 2 canales)*	OK
PPCM (DVD-A)	44,1/88,2/176,4kHz	16/20/24 bit	AUTO o LPCM	Sin salida	OK
	48/96/192 kHz	16/20/24 bit			
Dolby Digital (-EX) (DVD-V, DVD-A, DVD-VR)	48 kHz	16/18/20 bit	LPCM	48 kHz, 16 bit, 2 canales decodificados (Downmix 2 canales)*	OK
			AUTO	Auto (máx 7,1 canales)*	OK
DTS (-ES) (CD-DA, DVD-V, DVD-A)	44,1 kHz	16/20/24 bit	LPCM	44,1 kHz, 16 bit, 2 canales decodificados (Downmix 2 canales)*	OK
			AUTO	Auto (máx 6,1 canales)*	OK
	48/96 kHz	16/20/24 bit	LPCM	48 kHz, 16 bit, 2 canales decodificados (Downmix 2 canales)*	OK
			AUTO	Auto (máx 6,1 canales)*	OK
MPEG1Layer II (VCD, DVD-V, DVD-A, DVD-VR)	44,1 kHz	16 bit	LPCM	44,1 kHz, 16 bit, 2 canales decodificados*	OK
			AUTO	Auto*	OK
	48 kHz	16 bit	LPCM	48 kHz, 16 bit, 2 canales decodificados (Downmix 2 canales)*	OK
MPEG2Layer II (DVD-V, DVD-A, DVD-VR)	44,1 kHz	16 bit	LPCM	44,1 kHz, 16 bit, 2 canales decodificados*	OK
			AUTO	Auto*	OK
	48 kHz	16 bit	LPCM	48 kHz, 16 bit, 2 canales decodificados (Downmix 2 canales)*	OK
			AUTO	Auto (máx 5,1 canales)*	OK
MPEG1/2/2.5Layer III (MP3, WMA)	32 kHz	16 bit	AUTO o LPCM	32 kHz, 16 bit, 2 canales decodificados	OK
	44,1 kHz	16 bit	AUTO o LPCM	44,1 kHz, 16 bit, 2 canales decodificados	OK
	48 kHz	16 bit	AUTO o LPCM	48 kHz, 16 bit, 2 canales decodificados	OK

* Sin salida al reproducir un DVD de audio.

Configuración de Downmix Mode

Esta función se aplica al sonido Dolby Digital, DTS.

Elemento de configuración: DOWNMIX MODE (modo DOWNMIX)

Opciones de configuración: SURROUND / STEREO

SURROUND: Downmix compatible con Surround

STEREO: Downmix estéreo

Configuración de la pantalla de TV

Utilice el procedimiento que se describe a continuación para modificar la pantalla de salida en función del tipo de televisor (monitor trasero) que se utiliza.

Este ajuste también puede aplicarse a los modelos IVA-W205.

Si el monitor trasero no está conectado, el ajuste de la pantalla será 16:9.

Elemento de configuración: TV SCREEN (pantalla de TV)

Contenido de configuración: 4:3 LB / 4:3 PS / 16:9

- En ciertos discos, es posible que la imagen no se adapte al tamaño de pantalla seleccionado. (Para obtener más detalles, consulte la cubierta del disco.)

4:3 LETTER BOX:

Seleccione este valor si se trata de un monitor 4:3 (relación de aspecto normal de los televisores) convencional. Es posible que aparezcan bandas negras en la parte superior y en la parte inferior de la pantalla (al reproducir una película 16:9). La anchura de dichas bandas dependerá de la relación de aspecto original de la versión cinematográfica de la película.



4:3 PAN-SCAN:

Seleccione este valor si se trata de un monitor 4:3 convencional. La imagen llenará la totalidad de la pantalla de TV. Sin embargo, debido a la diferencia de relaciones de aspecto, no serán visibles las partes de la película situadas en los extremos derecho e izquierdo (al reproducir películas 16:9).



16:9 WIDE:

Seleccione este valor si se trata de un monitor de pantalla ancha. Ésta es la configuración predeterminada de fábrica.



Ajuste del código bonus (DVD-A)

Algunos discos DVD de audio contiene grupos bonus.

Es posible memorizar el código de 4 dígitos del grupo bonus.

Consulte la información incluida en la caja, etc., del disco para obtener el número del código.

Elemento de configuración: BONUS CODE (código bonus)

Opciones de configuración: CODE

1 Toque [CODE].

Aparece la pantalla de introducción de datos de 10 teclas.

2 Escriba el código de 4 dígitos incluido en la caja del disco, etc.

3 Toque [ENT] para memorizar el número.

- Si el número de código del grupo bonus difiere del número de código establecido en esta sección, la pantalla de introducción de datos de 10 teclas aparece automáticamente. Si se introduce un nuevo número de código, este número de código se sustituirá.

Ajuste del modo de reproducción de DVD de audio (DVD-A)

Para reproducir el disco de audio de DVD, puede elegir entre 3 configuraciones diferentes. Si el disco contiene vídeo y audio de DVD, configure VCAP (Video Capable Audio Player, reproductor de audio con vídeo) o VOFF (Video OFF) para reproducir el audio del DVD.

Elemento de configuración: DVD-A SETUP (configuración DVD-A)

Opciones de configuración: VIDEO / VCAP / VOFF

VIDEO: Sólo se reproduce el vídeo de DVD si el disco contiene vídeo y audio de DVD.

VCAP: El audio de DVD se reproduce con el vídeo.

VOFF: El audio de DVD se reproduce sin el vídeo.

Reproducción de datos MP3/WMA (modo Reproducción de archivos)

Si se utilizan discos que contengan tanto datos de audio como datos MP3/WMA.

Elemento de configuración: FILE PLAY MODE (modo de reproducción de archivos)

Opciones de configuración: CD / CMPM

CD: Reproduce sólo los datos de audio de discos que contienen datos de audio y de MP3/WMA.

CMPM: Reproduce sólo archivos MP3/WMA de discos que contienen datos de audio y de MP3/WMA.

- Inserte el disco cuando se detenga la reproducción y extráigalo de la unidad antes de realizar los ajustes.
- Si utiliza un cambiador de CD compatible con MP3, no se podrá aplicar esta configuración.

Ajuste del modo de reproducción de Vídeo CD

Al reproducir un CD de vídeo habilitado con control de reproducción (PBC), es posible activarlo o desactivarlo.

Elemento de configuración: PBC

Opciones de configuración: ON / OFF

ON: Aparece el menú PBC.

OFF: No aparece el menú PBC.

Configuración de RADIO

Ajuste de búsqueda digital (SEEK) (sólo modo HD Radio)

Tras realizar los pasos 1 al 3 de la sección "Para mostrar la pantalla del modo General" descrita en la página 33, lleve a cabo la operación que se describe a continuación.

1 Toque [SETUP] en la pantalla de fuente principal.

Aparece la pantalla de selección SETUP.

2 Toque [SOURCE].

Aparece la pantalla SOURCE SETUP.

3 Toque [>>] de RADIO SETUP.

Aparece la pantalla RADIO SETUP.

4 Toque [ON] u [OFF] en DIGITAL SEEK.

ON: SEEK UP/DOWN se utiliza sólo para emisoras de radio digitales.

OFF: SEEK UP/DOWN se utiliza para emisoras digitales (DIGITAL) y analógicas (ANALOG). Sin embargo, las señales más intensas tienen prioridad en el modo SEEK.

Configuración GENERAL

Operación de configuración del modo general

Para mostrar la pantalla del modo General:

Para ver una fuente de vídeo, el vehículo debe estar aparcado y con la llave de contacto en la posición ACC u ON. Para ello, siga el procedimiento que se describe a continuación.

- 1 Detenga el vehículo por completo en un lugar seguro. Eche el freno de mano.
- 2 Siga pisando el freno y suelte el freno de mano una vez; después, vuelva a echarlo.
- 3 Cuando haya echado el freno de mano por segunda vez, levante el pie del freno.

- *En el caso de vehículos con transmisión automática, coloque la palanca de transmisión en la posición de parada.*

Ahora, el sistema de bloqueo de la función del modo General está desactivado. Echar el freno de mano puede reactivar el modo General siempre y cuando la llave de contacto del vehículo no se haya apagado. No es necesario repetir el procedimiento anterior (pasos del 1 al 3) descrito en "Para mostrar la pantalla del modo General".

Cada vez que ponga la llave de contacto en posición OFF, lleve a cabo el procedimiento descrito en "Para mostrar la pantalla del modo General".

Los pasos siguientes del 1 al 4 son operaciones comunes a todos los "elementos de configuración" de la configuración general. Para obtener más detalles, véase cada una de las secciones.

1 Toque [SETUP] en la pantalla de fuente principal.

Aparece la pantalla de selección SETUP.

2 Toque [GENERAL].

Aparece la pantalla GENERAL SETUP.

3 Toque [OFF], [ON] o [◀], [▶], etc., del elemento deseado para cambiar la configuración del mismo.

Elemento de configuración:

CLOCK / CLOCK ADJUST / DAYLIGHT SAVING TIME /
DEMONSTRATION / BEEP / AUTO SCROLL /
LED DIMMER LEVEL

4 Toque [RETURN] para volver a la pantalla anterior.

Mantenga pulsado [RETURN] durante al menos 2 segundos para volver a la pantalla de fuente principal que apareció antes de iniciar la operación de configuración.

- *No gire la llave de contacto a OFF inmediatamente después de cambiar los parámetros de modo GENERAL (mientras el sistema está introduciendo los títulos o datos automáticamente). Si lo hace, no podrá cambiar los parámetros.*

Visualización de la hora

La indicación del reloj de la pantalla del monitor se apaga y se enciende respectivamente.

Elemento de configuración: **CLOCK (reloj)**

Opciones de configuración: **OFF / ON**

Configuración de la hora

Elemento de configuración: **CLOCK ADJUST (ajuste del reloj)**

Otros elementos de configuración: **HOUR / MINUTE / TIME**

ADJUST (hora/minuto/ajuste de la hora)

Opciones de configuración: **1-12 / 0-59 / RESET**

HOUR: Ajusta la hora.

MINUTE: Ajusta los minutos.

RESET: Si el reloj indica que han transcurrido menos de 30 minutos, los minutos indicarán ": 0"; si han transcurrido más de 30, se avanza la hora.

- *El modo de ajuste del reloj se cancela si se apaga la unidad o si se toca [RETURN] o [CONTROL].*

Configuración de horario de verano

Elemento de configuración: **DAYLIGHT SAVING TIME (horario de verano)**

Opciones de configuración: **OFF / ON**

OFF: Vuelve a la hora normal.

ON: Activa el modo Horario de verano. El valor de hora se incrementa en uno.

Función de demostración

Esta unidad cuenta con una función de demostración que muestra las operaciones básicas de las fuentes correspondientes en la pantalla del monitor.

Elemento de configuración: **DEMONSTRATION (demostración)**

Opciones de configuración: **OFF / ON**

OFF: Desactiva el modo de demostración.

ON: Activa el modo de demostración para mostrar las operaciones básicas.

- *La operación de demostración se repite automáticamente hasta que se desactiva la función.*

Función guía de sonido (Beep)

Elemento de configuración: **BEEP**

Opciones de configuración: **OFF / ON**

OFF: Desactiva el modo de guía de sonido. Al pulsar un botón de la unidad no sonará el pitido de guía.

ON: Activa el modo de guía de sonido.

Configuración del desplazamiento

La visualización de desplazamiento está disponible si se ha introducido el CD de texto, el nombre de la carpeta, del archivo o la información de la etiqueta.

Elemento de configuración: **AUTO SCROLL (desplazamiento automático)**

Opciones de configuración: **OFF / ON**

OFF: Desactiva el modo de desplazamiento AUTO. Se puede visualizar el desplazamiento una vez que se cambie la pista.

ON: Activa el modo de desplazamiento AUTO. La visualización de desplazamiento se repite mientras esté activado el modo.

- *La pantalla se desplaza en la unidad cuando se complete.*
- *La canción, el artista y el nombre de álbum, etc se desplaza cuando se conecta el iPod.*
- *El nombre corto o largo de la emisora, la canción, el artista y el nombre del álbum se desplazan por la pantalla en el modo HD Radio.*

Ajuste del atenuador de la iluminación nocturna de botones

Puede ajustar la luminosidad de la iluminación nocturna de los botones con el atenuador.

Elemento de configuración: **LED DIMMER LEVEL (nivel atenuador LED)**

Nivel de configuración: **de -2 a +2**

- *El ajuste está disponible cuando se ha establecido en ON en "Ajuste de la luminosidad de la iluminación de fondo" (página 38).*

Configuración del SISTEMA

Operación de configuración del sistema

Para mostrar la pantalla del modo System:

Para ver una fuente de vídeo, el vehículo debe estar aparcado y con la llave de contacto en la posición ACC u ON. Para ello, siga el procedimiento que se describe a continuación.

- 1 Detenga el vehículo por completo en un lugar seguro. Eche el freno de mano.
- 2 Siga pisando el freno y suelte el freno de mano una vez; después, vuelva a echarlo.
- 3 Cuando haya echado el freno de mano por segunda vez, levante el pie del freno.

- *En el caso de vehículos con transmisión automática, coloque la palanca de transmisión en la posición de parada.*

Ahora, el sistema de bloqueo de la función del modo System está desactivado. Echar el freno de mano puede reactivar el modo System siempre y cuando la llave de contacto del vehículo no se haya apagado. No es necesario repetir el procedimiento anterior (pasos del 1 al 3) descrito en "Para mostrar la pantalla del modo System".

Cada vez que ponga la llave de contacto en posición OFF, lleve a cabo el procedimiento descrito en "Para mostrar la pantalla del modo System".

Los pasos siguientes del 1 al 4 son operaciones comunes a todos los "elementos de configuración" de la configuración SYSTEM. Para obtener más detalles, véase cada una de las secciones.

1 Toque [SETUP] en la pantalla de fuente principal.
Aparece la pantalla de selección SETUP.

2 Toque [SYSTEM].
Aparece la pantalla SYSTEM SETUP.

3 Toque [◀], [▶] u [OFF], [ON], etc., del elemento deseado para cambiar la configuración del mismo.

Elemento de configuración:

IN INT. MUTE / IN INT. ICON / REMOTE SENSOR^{*4} / CAMERA IN / NAV. IN / NAV. MIX^{*5} / AUX IN / AUX IN LEVEL^{*1} / AUX OUT / BLUETOOTH IN / USB ADAPTER / VISUAL KEY^{*2} / CUSTOMISE KEY / OPTICAL OUT / SUBWOOFER^{*3}

^{*1} No aparece si el ajuste de "Configuración del modo AUX" está desactivado (página 36).

^{*2} No aparece si el ajuste de "Configuración del modo de navegación" está desactivado (página 36).

^{*3} No se muestra cuando se ha conectado un procesador de audio externo.

^{*4} Si ON está ajustado en "Configuración de la emisión de imagen" (página 36), el elemento se muestra.

^{*5} Si ON está ajustado en "Configuración del modo de navegación" (página 36), el elemento se muestra.

4 Toque [RETURN] para volver a la pantalla anterior.
Mantenga pulsado [RETURN] durante al menos 2 segundos para volver a la pantalla de fuente principal que apareció antes de iniciar la operación de configuración.

- No gire la llave de contacto a OFF inmediatamente después de cambiar los parámetros de modo sistema (mientras el sistema está introduciendo los títulos o datos automáticamente). Si lo hace, no podrá cambiar los parámetros.

Configuración del modo de interrupción de dispositivo externo

Si se conecta al IVA-W205 un adaptador de entrada auxiliar Ai-NET Alpine (KCA-801B), se permitirá que una fuente auxiliar interrumpa la fuente de audio actual. Por ejemplo, puede escuchar un reproductor portátil de MP3 a través del sistema de audio del vehículo, incluso si hay un cambiador de CD conectado y en funcionamiento. El cambiador de CD se silenciará automáticamente cuando se active la entrada AUX. Para obtener más información sobre la utilización del KCA-801B de Alpine, póngase en contacto con su distribuidor autorizado Alpine.

Elemento de configuración: IN INT. MUTE

Opciones de configuración: OFF / ON

- OFF: El nivel de volumen puede ajustarse en modo de interrupción.
- ON: No se reproduce el sonido. Se muestra el icono definido en "Configuración del icono de interrupción mostrado".

- *El dispositivo auxiliar conectado deberá disponer de un cable de interrupción con un activador negativo para que esta función pueda activarse automáticamente. En caso contrario, será necesario agregar un conmutador independiente para hacer el cambio de forma manual.*

Configuración del icono de interrupción mostrado

La unidad puede mostrar en pantalla el icono de un dispositivo externo, como por ejemplo un teléfono, para indicar una llamada telefónica entrante.

Elemento de configuración: IN INT. ICON

Opciones de configuración: INT / TEL

- INT: El icono INT aparece en pantalla.
- TEL: Cuando el dispositivo externo (teléfono) envía la señal de interrupción aparece en pantalla el icono del teléfono.

Cambio de función del sensor remoto

Para utilizar el control remoto, el sensor remoto de la unidad externa (monitor, etc.) puede conmutarse según sus preferencias.

Elemento de configuración: REMOTE SENSOR

Opciones de configuración: FRONT / REAR

- FRONT: El sensor remoto de esta unidad funciona.
- REAR: El sensor remoto del monitor externo conectado a AUX OUT de esta unidad se activa. El mando a distancia hace funcionar la fuente conectada a los terminales AUX OUT.

- *El sensor del monitor trasero del panel sensible al tacto tiene prioridad sobre el sensor del mando a distancia. Si se toca el monitor trasero (conectado a la salida del monitor trasero Alpine a través del cable de control del monitor), el comando se ejecuta independientemente de la configuración del interruptor del sensor del mando a distancia. Sin embargo, tenga en cuenta que el sensor del mando a distancia que se ha configurado tendrá prioridad si han transcurrido 5 segundos desde que tocó el panel por última vez.*
- *Cuando hay conectado un cambiador DVD opcional o un reproductor de DVD y el sensor del mando a distancia está definido en REAR, algunas operaciones de los botones programables ([■] STOP, etc.) no pueden llevarse a cabo. En este caso, ajuste el sensor del mando a distancia a FRONT.*

Configuración de la entrada de la cámara trasera

Con una cámara trasera conectada, el vídeo de vista trasera se emite al monitor.

Elemento de configuración: CAMERA IN (entrada cámara)
Opciones de configuración: OFF / ON

- OFF: La fuente CAMERA no se muestra en la pantalla de selección VISUAL.
 - ON: Aunque la palanca de cambios no esté situada en marcha atrás (R), es posible mostrar las imágenes de la cámara trasera seleccionando la fuente CAMERA.
- Al cambiar a marcha atrás (R), se muestran las imágenes captadas por la cámara trasera. Esta función sólo es operativa si se ha conectado correctamente el cable de marcha atrás.
 - Para aplicar el ajuste, establézcalo en VISUAL en "Ajuste del botón programable VISUAL" (página 37).

Configuración del modo de navegación

Al conectar un dispositivo de navegación opcional, active (ON) el modo de navegación.

Elemento de configuración: NAV. IN
Opciones de configuración: OFF / ON

- OFF: No se muestra la fuente Navegación. Los parámetros de configuración relacionados con la navegación no pueden modificarse desde esta unidad.
- ON: Se muestra la fuente Navegación.

Ajuste de Interrupción de navegación

Si se conecta un sistema de navegación Alpine al IVA-W205, el control por voz de dicho sistema se mezclará con la reproducción de audio o de CD.

Elemento de configuración: NAV. MIX
Opciones de configuración: OFF / ON

- OFF: Se desactiva el modo de interrupción de navegación.
- ON: Se activa el modo de interrupción de navegación.

Consulte "Ajuste de NAV. Level" en "Ajuste del audio" en la página 25 para establecer el nivel de volumen de interrupción de navegación.

- El nivel de volumen de mensajes de voz durante la guía de navegación se establece ajustando su volumen cuando se anuncian los mensajes. Al finalizar la guía de navegación, se restaurarán el volumen de audio y la pantalla previos. El volumen del mensaje de voz siempre está a o es inferior al volumen de escucha actual. Si el anuncio de navegación se corta mientras se ajusta el nivel de audio, se restablece siempre al nivel actual independientemente del nivel de audio.
- Esta configuración está activa si se ha activado NAV. IN en la pantalla SYSTEM.

Configuración del modo AUX

Elemento de configuración: AUX IN (entrada AUX)
Opciones de configuración: OFF / ON / VCR / GAME / TV / EXT. DVD / BLACKBIRD

- OFF: No se muestra la fuente AUX.
 - ON: Se muestra la fuente AUX.
- OFF no se muestra si hay conectado un reproductor de DVD o un cambiador de DVD opcional.
 - Con OFF seleccionado, no es posible modificar desde esta unidad la configuración de AUX.
 - En lugar del nombre de fuente AUX se muestra el nombre de fuente seleccionado. Seleccione SOURCE para acceder a la guía de funciones de cada modo.
 - Sólo puede utilizar la guía de funciones de esta unidad si está conectado un sintonizador de televisión Alpine.

Ajuste del nivel de audio de entrada externo

Este ajuste se puede realizar después de realizar el ajuste en ON en "Configuración del modo AUX".

Elemento de configuración: AUX IN LEVEL (nivel entrada AUX)
Opciones de configuración: LOW / HIGH

- LOW: Disminuye el nivel de audio de entrada externo.
- HIGH: Aumenta el nivel de audio de entrada externo.

Configuración de la emisión de imagen

Emite la imagen de la fuente seleccionada en el IVA-W205 conectado al monitor trasero.

Elemento de configuración: AUX OUT
Opciones de configuración: OFF / ON

- OFF: El elemento "REAR" no se muestra en la pantalla de selección SOURCE.
- ON: El elemento "REAR" se muestra en la pantalla de selección SOURCE. Toque [REAR] para cambiar la pantalla de selección REAR y, a continuación, toque la fuente que desee. La imagen de fuente seleccionada se emite en el monitor trasero.

Configuración de la conexión de Bluetooth (BLUETOOTH IN)

Elemento de configuración: BLUETOOTH IN
Opciones de configuración: NAV. / ADAPTER / OFF

- NAV.: Seleccione cuando se conecte la navegación portátil opcional. Se muestra la pantalla TEL de navegación portátil.
- ADAPTER: Seleccione cuando se conecte el Bluetooth opcional. Se muestra la pantalla TEL del Bluetooth. Si se produce una interrupción externa, la pantalla cambia a TEL.
- OFF: Seleccione para ignorar las interrupciones externas.

- La configuración no se puede realizar si la "Configuración del modo de interrupción de dispositivo externo" (página 35) está en ON.
- Para obtener detalles sobre el funcionamiento del Bluetooth, consulte el Manual de operación del Bluetooth.

Configuración del adaptador USB a ON/OFF

Establezca en ON si se va a utilizar el adaptador USB.

Elemento de configuración: USB ADAPTER
Opciones de configuración: OFF / ON

- OFF: No muestra el nombre de la fuente USB en la pantalla de selección SOURCE.
- ON: Muestra el nombre de la fuente USB en la pantalla de selección SOURCE.

- Si se establece ON aunque el cambiador de CD esté conectado, el nombre de la fuente de la pantalla de selección SOURCE cambiará de CD CHG a USB.

Ajuste del botón programable VISUAL

Elemento de configuración: VISUAL KEY (clave visual)

Opciones de configuración: VISUAL / NAV.

- VISUAL: Vuelve a la pantalla de selección VISUAL al tocar [VISUAL].
- NAV.: Cambia directamente a la pantalla de navegación al tocar [VISUAL].

Ajuste del botón VISUAL de la unidad

Es posible cambiar la función del botón VISUAL de la unidad.

Elemento de configuración: CUSTOMISE KEY

Opciones de configuración: AUDIO SETUP / SAT / TEL

- AUDIO
SETUP: Si se mantiene pulsado durante al menos 2 segundos, se recupera la pantalla AUDIO SETUP.
- SAT: Si se mantiene presionado VISUAL durante, al menos, 2 segundos si la caja receptora XM o SIRIUS está conectada, se recuperarán los canales de meteorología y de tráfico.
- TEL: Si se mantiene presionado VISUAL durante, al menos, 2 segundos con la caja Bluetooth conectada, se recuperará la pantalla TEL Bluetooth.

Configuración de la salida digital

Para conectar un procesador de audio mediante la salida digital óptica, active ("ON") dicha salida mediante el procedimiento siguiente.

Elemento de configuración: OPTICAL OUT (salida óptica)

Opciones de configuración: OFF / ON

- A continuación desactive (OFF) ACC y reactívelo (ON). La configuración de la salida digital queda establecida.

Activación y desactivación del altavoz de subwoofer

Elemento de configuración: SUBWOOFER

Opciones de configuración: OFF / ON

- OFF: Salida de subwoofer desactivada.
- ON: Salida de subwoofer activada.

Configuración de PANTALLA

Operación de configuración de pantalla

Para mostrar la pantalla del modo de visualización:

Para ver una fuente de vídeo, el vehículo debe estar aparcado y con la llave de contacto en la posición ACC u ON. Para ello, siga el procedimiento que se describe a continuación.

- 1 Detenga el vehículo por completo en un lugar seguro. Eche el freno de mano.
- 2 Siga pisando el freno y suelte el freno de mano una vez; después, vuelva a echarlo.
- 3 Cuando haya echado el freno de mano por segunda vez, levante el pie del freno.

- En el caso de vehículos con transmisión automática, coloque la palanca de transmisión en la posición de parada.

Ahora, el sistema de bloqueo de la función del modo de visualización está desactivado. Echar el freno de mano puede reactivar el modo de visualización siempre y cuando la llave de contacto del vehículo no se haya apagado. No es necesario repetir el procedimiento anterior (pasos del 1 al 3) descrito en "Para mostrar la pantalla del modo de visualización". Cada vez que ponga la llave de contacto en posición OFF, lleve a cabo el procedimiento descrito en "Para mostrar la pantalla del modo de visualización".

Los pasos siguientes del 1 al 4 son operaciones comunes a todos los "elementos de configuración" de la configuración DISPLAY. Para obtener más detalles, véase cada una de las secciones.

- 1 Toque [SETUP] en la pantalla de fuente principal. Aparece la pantalla de selección SETUP.
- 2 Toque [DISPLAY]. Aparece la pantalla DISPLAY SETUP.
- 3 Toque [◀], [▶] o [≫] etc., del elemento deseado para cambiar la configuración del mismo.

Elemento de configuración:

VISUAL EQ / DIMMER / DIMMER LOW LEVEL / BACKGROUND / AUTO BACKGROUND / DATA DOWNLOAD / BASE COLOR / PULSETOUCH / SCREEN ALIGNMENT

- 4 Toque [RETURN] para volver a la pantalla anterior. Mantenga pulsado [RETURN] durante al menos 2 segundos para volver a la pantalla de fuente principal que apareció antes de iniciar la operación de configuración.
- No gire la llave de contacto a OFF inmediatamente después de cambiar los parámetros de modo pantalla (mientras el sistema está introduciendo los títulos o datos automáticamente). Si lo hace, no podrá cambiar los parámetros.

Ajuste de la luminosidad de la iluminación de fondo

La iluminación de fondo viene proporcionada por una luz fluorescente incorporada en el panel de cristal líquido. El control de iluminación ajusta el brillo de la iluminación de fondo según la luz ambiente del automóvil, para permitir una mejor visualización.

Elemento de configuración: DIMMER (atenuador)

Opciones de configuración: OFF / ON / AUTO

- OFF:** Desactiva el modo Auto Dimmer para mantener el brillo de la retroiluminación del monitor.
- ON:** Mantiene oscura la retroiluminación del monitor.
- AUTO:** Ajusta automáticamente el brillo de la retroiluminación del monitor según la intensidad de luz en el interior del vehículo.

- Si está establecido en ON o AUTO, el ajuste también se aplica a la iluminación de los botones en "Ajuste del atenuador de la iluminación nocturna de botones" (página 34).

Ajuste del nivel mínimo de la iluminación de fondo

Puede ajustar el brillo de la iluminación de fondo (LOW). Esta función podría utilizarse, por ejemplo, para cambiar el brillo de la pantalla cuando se viaja de noche.

Elemento de configuración: DIMMER LOW LEVEL (nivel bajo atenuador)

Opciones de configuración: de -15 a +15

Se puede ajustar el nivel entre los valores MIN (-15) y MAX (+15).

Al alcanzar dichos valores, se muestra en pantalla "MIN" o "MAX" respectivamente.

Cambio de las texturas de fondo

Puede elegir entre una amplia variedad de texturas de fondo.

Elemento de configuración: BACKGROUND

Opciones de configuración: MODE1 / MODE2

- Esta operación puede llevarse a cabo tras extraer el disco de la unidad o cuando se haya detenido la reproducción del disco.
- Los papeles tapiz descargados según las indicaciones de "Descarga de los datos BACKGROUND" (página 40) se pueden recuperar.
- Cuando se selecciona otra fuente distinta al disco incorporado en esta unidad, y se selecciona el disco incorporado del monitor trasero conectado a la unidad, no se pueden visualizar las texturas de fondo en la unidad.
- Cuando aparece un mensaje de error (ERROR, HI-TEMP, etc.), las texturas de fondo seleccionadas con esta configuración no aparecen en la unidad.

Configuración automática de texturas de fondo

La textura de fondo cambiará automáticamente cada vez que la llave de contacto se gire a la posición OFF y de nuevo a ON.

Elemento de configuración: AUTO BACKGROUND

Opciones de configuración: OFF / ON

- OFF:** Desactiva el modo de Cambio automático de texturas de fondo.
- ON:** Activa el modo de Cambio automático de texturas de fondo. La textura de fondo cambiará cada vez que la llave de contacto se gire a la posición OFF y de nuevo a ON, según esta secuencia:
MODE1 ↔ MODE2

- Los papeles tapiz descargados según las indicaciones de "Descarga de los datos BACKGROUND" (página 40) se pueden recuperar.

Cambio del color de la pantalla de la fuente de fondo

Puede elegir entre 5 colores de visualización diferentes para la fuente de fondo (título de fuente, visualización de acceso directo, etc.).

Elemento de configuración: BASE COLOR (color base)

Opciones de configuración: MODE 1 a MODE 5

Ajustar en ON y OFF la vibración del panel sensible al tacto

Puede ajustar en ON y OFF la vibración del panel sensible al tacto al utilizar la unidad.

Elemento de configuración: PULSETOUCH

Opciones de configuración: OFF / ON



- OFF:** Desactiva la vibración durante el funcionamiento.
- ON:** Activa la vibración durante el funcionamiento.

Ajuste del panel sensible al tacto

El ajuste resulta necesario cuando la posición de visualización en la pantalla de cristal líquido y la posición que debe tocar en el panel sensible al tacto no coinciden.

Elemento de configuración: SCREEN ALIGNMENT (alineación pantalla)

Opciones de configuración:  / RESET

- 1 Toque [] de SCREEN ALIGNMENT. Aparece la pantalla de ajuste.
- 2 Toque con cuidado la marca  que aparece en la esquina inferior izquierda de la pantalla. La pantalla cambia a la pantalla de ajuste.
- 3 Toque con cuidado la marca  que aparece en la esquina superior derecha de la pantalla. Esto completará el ajuste y le devolverá a la pantalla de modo de configuración DISPLAY.

- Si ha tocado un punto distinto a la marca , toque [RESET] para restaurar la pantalla de ajuste a la configuración inicial.
- Si toca [RETURN] en la pantalla de ajuste, no se realizará ningún ajuste y se restaurará la pantalla de configuración de DISPLAY.

VISUAL EQ™

Función de configuración VISUAL EQ

Los siguientes pasos del 1 al 4 son operaciones comunes a todos los “elementos de configuración” de la configuración VISUAL EQ. Para obtener más detalles, véase cada una de las secciones.

1 Después de realizar los pasos 1 y 2 de “Operación de configuración de pantalla” (página 37), toque [**>>**] de VISUAL EQ.

Aparece la pantalla VISUAL EQ.

2 Seleccione el elemento de configuración que desee tocando [**▲**] o [**▼**].

Elemento de configuración:

VISUAL EQ* ↔ BRIGHT ↔ COLOR* ↔ TINT* ↔ CONTRAST
↔ SHARP* ↔ USER MEMORY*

* Este ajuste está disponible en el modo de fuente visual (excepto pantalla de navegación).

3 Toque [**◀**] o [**▶**] del elemento seleccionado para cambiar la configuración del mismo.

4 Toque [**RETURN**] para volver a la pantalla anterior. Mantenga pulsado [**RETURN**] durante al menos 2 segundos para volver a la pantalla de fuente principal que apareció antes de iniciar la operación de configuración.

Selección del modo VISUAL EQ (ajuste del fabricante)

Puede seleccionar un modo adecuado para la imagen del tema.

Elemento de configuración: VISUAL EQ (ecualizador visual)

Opciones de configuración: OFF (FLAT) / NIGHT M. / SOFT / SHARP / CONTRAST / P-1 / P-2

- OFF (FLAT): Configuración inicial
- NIGHT M.: Adecuado para películas en las que aparezcan escenas oscuras con frecuencia.
- SOFT: Adecuado para gráficos de ordenador y películas animadas.
- SHARP: Adecuado para películas antiguas en las que no se muestran las imágenes con claridad.
- CONTRAST: Adecuado para películas recientes.
- P-1: Recupera el modo VISUAL EQ almacenado en el número P-1 predefinido en “Almacenamiento de VISUAL EQ” (página 40).
- P-2: Recupera el modo VISUAL EQ almacenado en el número P-2 predefinido en “Almacenamiento de VISUAL EQ” (página 40).

- Para volver al ajuste inicial, una vez seleccionado alguno de los contenidos de ajuste (de NIGHT M. a CONTRAST) y ajustado el brillo, tinte de imagen, etc., ajuste esta función en OFF.
- Si el brillo, tinte de imagen, etc. son ajustados después de seleccionar cualquiera de los contenidos de ajuste (de NIGHT M. a CONTRAST), se muestra “CUSTOM”.

Ajuste del brillo

Elemento de configuración: BRIGHT (brillo)

Opciones de configuración: -15 a +15

Se puede ajustar el brillo entre los valores MIN (-15) y MAX (+15). Al alcanzar dichos valores, se muestra en pantalla “MIN” o “MAX” respectivamente.

- Si el ajuste predefinido de Visual EQ está seleccionado, la luminosidad se ajustará automáticamente según la luminosidad interior del vehículo si AUTO está ajustado en “Ajuste de la luminosidad de la iluminación de fondo” (página 38).

Ajuste del color de la imagen

Elemento de configuración: COLOR

Opciones de configuración: -15 a +15

Se puede ajustar el color entre los valores MIN (-15) y MAX (+15). Al alcanzar dichos valores, se muestra en pantalla “MIN” o “MAX” respectivamente.

- El ajuste de color sólo es posible en los modos de navegación, DVD, Vídeo CD y AUX.
- No es posible efectuar ajuste de color si se ha conectado un sistema de navegación con la función RGB.

Ajuste del matiz de color de la imagen

Elemento de configuración: TINT (matiz)

Opciones de configuración: G15 a R15

Puede ajustar el color entre G15 y R15. Al llegar al valor máximo para cada color se mostrará en pantalla “G MAX” o “R MAX”.

- El ajuste del matiz sólo es posible en los modos de navegación, DVD, Vídeo CD y AUX.
- No es posible efectuar ajuste de matiz si se ha conectado un sistema de navegación con la función RGB.

Ajuste del contraste de imagen

Elemento de configuración: CONTRAST (contraste)

Opciones de configuración: de -15 a +15

El ajuste del contraste se realiza en la gama de -15 a +15. “LOW” y “HIGH” aparecen como los valores mínimos y máximos especificados.

Ajuste de la calidad de imagen

Elemento de configuración: SHARP (definición)

Opciones de configuración: de -15 a +15

El ajuste de la calidad de imagen se realiza en la gama de -15 a +15. "SOFT" y "HARD" aparecen como los valores mínimos y máximos especificados.

- *El ajuste de la calidad de la imagen sólo es posible en los modos de navegación, DVD, Video CD y AUX.*
- *No se puede realizar si está conectado un sistema de navegación con la característica RGB.*

Almacenamiento de VISUAL EQ

Puede almacenar los ajustes realizados en "Ajuste del brillo de la imagen, matiz, profundidad, calidad de la imagen y contraste".

Elemento de configuración: USER MEMORY (memoria usuario)

Opciones de configuración: P-1 / P-2

- 1 Después de finalizar "Ajuste del brillo, matiz, profundidad, calidad de la imagen y contraste" (páginas 39, 40), toque [◀] o [▶] de USER MEMORY y seleccione los números "P-1" o "P-2" predefinidos en los que se van a almacenar los ajustes.
 - 2 Después de seleccionar un número predefinido, toque [MEMORY].
El modo VISUAL EQ ajustado se almacena mediante las operaciones anteriores.
- *Si lo desea, puede recuperar en este punto el modo VISUAL EQ almacenado desde P-1 o P-2 de "Selección del modo VISUAL EQ (ajuste del fabricante)" (página 39).*

Descarga de datos

Descarga de los datos BACKGROUND

Puede descargar datos (del sitio Web de Alpine) en un disco CD-R/CD-RW (los datos se escribirán en la carpeta raíz) y guardarlos en el IVA-W205. Para iniciar la descarga de datos BACKGROUND, acceda a la dirección URL que aparece a continuación y siga las instrucciones que aparezcan en la pantalla.

<http://www.alpine.com> o <http://www.alpine-europe.com> o <http://www.alpine.com.au>

- 1 **Inserte el CD-R/CD-RW que contiene los datos que necesita.**
 - 2 **Toque [◀] o [▶] de DATA DOWNLOAD y seleccione USER1 o USER2.**
El papel tapiz seleccionado puede cambiarse.
 - 3 **Toque [≫] de DATA DOWNLOAD.**
Se inicia la búsqueda de datos en el disco. Una vez concluida, aparece la pantalla de selección de archivos de Data Download.
 - 4 **Toque [▲] o [▼] para seleccionar el archivo deseado.**
 - 5 **Toque [MEMORY].**
Comenzará la descarga de datos.
Cuando la descarga finalice correctamente, se vuelve a la pantalla DATA DOWNLOAD.
 - 6 **Si toca [RETURN] volverá a la pantalla anterior.**
Toque y mantenga pulsado [RETURN] durante al menos dos segundos para volver a la pantalla de fuente principal anterior.
- *Si desea obtener más información acerca del procedimiento de descarga de datos, consulte el sitio Web de ALPINE.*
 - *Si los datos descargados son nuevos, éstos sobrescribirán a los anteriores.*
 - *Los datos descargados no se borrarán ni siquiera cuando se retire el cable de alimentación.*
 - *Puede recuperar un papel tapiz en "Cambio de las texturas de fondo" (página 38) o "Configuración automática de texturas de fondo" (página 38).*
 - *Una vez concluida la descarga, saque el disco.*

Configuración de SIRIUS

Operación de configuración de SIRIUS

Esta operación se puede llevar a cabo si la caja receptora opcional SIRIUS está conectada.

Para mostrar la pantalla del modo Sirius:

Para ver una fuente de vídeo, el vehículo debe estar aparcado y con la llave de contacto en la posición ACC u ON. Para ello, siga el procedimiento que se describe a continuación.

- 1 Detenga el vehículo por completo en un lugar seguro. Eche el freno de mano.
- 2 Siga pisando el freno y suelte el freno de mano una vez; después, vuelva a echarlo.
- 3 Cuando haya echado el freno de mano por segunda vez, levante el pie del freno.

• *En el caso de vehículos con transmisión automática, coloque la palanca de transmisión en la posición de parada.*

Ahora, el sistema de bloqueo de la función del modo Sirius está desactivado. Echar el freno de mano puede reactivar el modo Sirius siempre y cuando la llave de contacto del vehículo no se haya apagado. No es necesario repetir el procedimiento anterior (pasos del 1 al 3) descrito en "Para mostrar la pantalla del modo Sirius".

Cada vez que ponga la llave de contacto en posición OFF, lleve a cabo el procedimiento descrito en "Para mostrar la pantalla del modo Sirius".

Los pasos siguientes del 1 al 3 son operaciones comunes a todos los "elementos de configuración" de la configuración SIRIUS. Para obtener más detalles, véase cada una de las secciones.

1 Toque [P1/3] dos veces.

La guía de funciones cambia.

2 Toque [A.LIST] en la pantalla principal SIRIUS.

Aparece la pantalla ALERT SETUP.

3 Seleccione la opción que desee configurar.

Elemento de configuración:

ALERT LIST / SONG ALERT / GAME ALERT / MY GAME ZONE

4 Toque [RETURN] para volver a la pantalla anterior.

Ajuste individual del anuncio para una canción/artista/equipo deportivo

La operación siguiente determina si el anuncio se establece o no para la información almacenada de canciones, artistas o equipos deportivos y si se emite por otra emisora de radio.

Elemento de configuración: ALERT LIST

1 Toque [»] en ALERT LIST.

Aparecerá la pantalla ALERT SETUP.

2 Toque [▶] en la canción, artista o equipo que desee.

3 Toque [ON] en el canal en el que desee recibir anuncios de alertas para activarlo (ON).

Toque [OFF] si no desea recibir ningún anuncio.

Si GAME ALERT está seleccionado, toque [◀] o [▶] para seleccionar el tipo de interrupción (INITIAL/SCORE/OFF).

Activación y desactivación (ON/OFF) de la interrupción de todas las canciones/artistas

Determina si el anuncio recibido de todos los artistas y canciones almacenados se establece o no.

Elemento de configuración: SONG ALERT

ON: Establecido para recibir anuncios.

OFF: No se recibe ningún anuncio.

Ajuste del tipo de anuncios de equipos deportivos

La operación siguiente establece el tipo de anuncio para un equipo deportivo almacenado.

Elemento de configuración: GAME ALERT

1 Toque [ON] en GAME ALERT.

Se establecerá el anuncio recibido para todos los equipos deportivos almacenados. Si toca [OFF], no se realizará ningún anuncio.

2 Toque [»] en GAME ALERT.

Aparecerá la pantalla GAME ALERT SETUP.

3 Toque [»] de su liga favorita.

La pantalla mostrará la lista de equipos de la liga seleccionada.

4 Toque [▶] de su equipo favorito.

[▶] cambiará a color naranja (se resaltarán) y aparecerá la tecla de selección.

5 Toque [◀] o [▶] del tipo de anuncio que desee.

INITIAL: Anuncia el inicio del partido.

SCORE: Al comienzo del partido, se interrumpe el anuncio y éste se activa cada vez que cambia el marcador.

• *Seleccione "NONE" en la lista si no desea almacenarlo en memoria. No se producirá ninguna interrupción de alertas.*

Ajuste de la pantalla de equipos deportivos

Es posible definir el estado del partido y la información de los resultados de un equipo almacenado.

Elemento de configuración: MY GAME ZONE

ON: Muestra el marcador del partido, el resultado, etc.

OFF: Muestra sólo el nombre del equipo adversario.

Conexión de un dispositivo externo

Procesador de audio externo (opcional)

Cuando se conecta un procesador de audio externo a esta unidad, se puede manejar desde la propia unidad. Es posible que algunos procesadores de audio no puedan manejarse desde ella. En tal caso, manéjelos desde el dispositivo conectado. Las indicaciones siguientes se aplican cuando está conectada, por ejemplo, una unidad PXA-H700 o un PXA-H701. Véanse también las instrucciones de funcionamiento del procesador de audio conectado.

- *Los ajustes realizados en el procesador de audio conectado no pueden utilizarse correctamente desde esta unidad.*
- *Los ajustes de "Configuración de los altavoces", "Ajuste del control de sonido de graves" y "Ajustes del ecualizador gráfico" no están disponibles si el MRA-D550 está conectado. Además, si está conectado el MRA-F350, tampoco estará disponible el siguiente ajuste de "Configuración del modo MX". Además, las opciones de configuración cambian entre PXA-H700 y PXA-H701.*
- *Esta unidad no puede conectarse al PXA-H510 ni al PXA-H900.*

Para mostrar la pantalla del modo de procesador de audio:

Para ver una fuente de vídeo, el vehículo debe estar aparcado y con la llave de contacto en la posición ACC u ON. Para ello, siga el procedimiento que se describe a continuación.

- 1 Detenga el vehículo por completo en un lugar seguro. Eche el freno de mano.
- 2 Siga pisando el freno y suelte el freno de mano una vez; después, vuelva a echarlo.
- 3 Cuando haya echado el freno de mano por segunda vez, levante el pie del freno.

- *En el caso de vehículos con transmisión automática, coloque la palanca de transmisión en la posición de parada.*

Ahora, el sistema de bloqueo de la función del modo de procesador de audio está desactivado. Echar el freno de mano puede reactivar el modo de procesador de audio siempre y cuando la llave de contacto del vehículo no se haya apagado. No es necesario repetir el procedimiento anterior (pasos del 1 al 3) descrito en "Para mostrar la pantalla del modo de procesador de audio".

Cada vez que ponga la llave de contacto en posición OFF, lleve a cabo el procedimiento descrito en "Para mostrar la pantalla del modo de procesador de audio".

Procedimiento de ajuste de sonido Dolby Surround

Realice los ajustes descritos a continuación para reproducir sonido Dolby Digital y DTS con una mayor calidad.

Procedimiento de ajuste

- 1 **Configuración de los altavoces (página 46)**
(Conexión y desconexión de los altavoces que desee utilizar, y ajuste de su respuesta)
- 2 **Ajuste de los niveles de los altavoces (página 47)**
(Ajuste del nivel de la señal de salida a los distintos altavoces)
- 3 **Mezcla de graves con el canal trasero (página 47)**
(Consecución de un sonido más suave en el asiento trasero mezclando las señales del audio delantero con las señales del altavoz trasero)
- 4 **Ajuste de la imagen acústica (página 47)**
(Ajuste de la imagen acústica para lograr un sonido como si el altavoz central estuviera justo enfrente del oyente)
- 5 **Consecución de un potente sonido de volumen elevado (página 47)**
(Consecución de un sonido de una potencia aún mayor, como el sonido de un cine)
- 6 **Ajuste del nivel del DVD (página 47)**
(Ajuste del volumen (nivel de señal) en los modos Dolby Digital, Pro Logic II, DTS y PCM)
- 7 **Almacenamiento de los ajustes en la memoria (página 48)**
(Almacenamiento de todos los ajustes y las configuraciones realizados en el IVA-W205, no sólo los anteriores, en la memoria)

En caso de combinar los ajustes automáticos, etc.

Recomendamos realizar los ajustes automáticos antes de introducir los ajustes de Dolby Surround.

Configuración de los altavoces

1 Compruebe que el modo Defeat está desactivado (página 25).

2 Toque [SETUP] en la pantalla de fuente principal.
Aparece la pantalla de selección SETUP.

3 Toque [AUDIO].
Aparece la pantalla AUDIO SETUP.

4 Toque [»] de A.PROC.
Aparece la pantalla de lista A.PROCESSOR.

5 Toque [»] de SPEAKER SELECT.
Aparece la pantalla de selección SPEAKER.

6 Ajuste el altavoz conectado tocando los botones [◀], [▶] o [ON], [OFF] respectivamente.

FRONT1 (delantero 1):	OFF/FULL (gama completa)/TW (altavoz reforzador de agudos)
FRONT2 (delantero 2):	OFF/ON
REAR:	OFF/ON
CENTER (central):	OFF/ON
SUBW.:	OFF/MONO/STEREO

7 Toque [RETURN] para volver a la pantalla anterior.

- Ponga en posición OFF el altavoz que no esté conectado.
- Los ajustes anteriores pueden realizarse incluso si el altavoz está en posición OFF en "Configuración de los altavoces" (página 46).
- Para utilizar el altavoz de subwoofer en MONO con un PXA-H700 o un PXA-H701 conectado, conecte el altavoz de subwoofer al terminal de salida de subwoofer del PXA-H700 o un PXA-H701.

Configuración del modo MX del procesador de audio externo

Antes de llevar a cabo las operaciones siguientes, ajuste el modo MX (Media Xpander) del PXA-H700 a "AUTO" cuando el PXA-H700 esté conectado.

1 Compruebe que el modo Defeat está desactivado.

2 Toque [SETUP] en la pantalla de fuente principal.
Aparece la pantalla de selección SETUP.

3 Toque [AUDIO].
Aparece la pantalla AUDIO SETUP.

4 Toque [»] de A.PROC.
Aparece la pantalla de lista A.PROCESSOR.

5 Seleccione ON u OFF de MX tocando [ON] o [OFF] de MEDIA XPANDER.

OFF: Desactiva el efecto MX de todas las fuentes de música.
ON: Activa el modo MX especificado.

6 Toque [»] después de ajustarlo en ON.
Aparece la pantalla de configuración de MEDIA XPANDER.

7 Toque [◀] o [▶] del modo MX deseado.

- Puede ajustarse el nivel de la fuente de música (como emisiones de radio y CD, excluyendo la banda de radio AM).

MX CD (OFF, CD MX 1 a 3)

El modo CD procesa una gran cantidad de datos. Dichos datos sirven para reproducir el sonido de forma limpia utilizando la cantidad de datos.

MX CMPM (OFF, CMPM MX 1 a 3) / MX SAT (OFF, SAT MX 1 a 3)

Corrige la información omitida en el momento de la comprensión. Reproduce un sonido equilibrado muy parecido al original.

MX FM (OFF, FM MX 1 a 3)

Hace que el sonido de las frecuencias medias y altas sea más claro, y reproduce un sonido bien equilibrado en todas las bandas.

MX DVD (OFF, MOVIE MX 1 a 2)

Reproduce la conversación de vídeo con mayor claridad.

(DVD MUSIC)

Este disco contiene una gran cantidad de datos como, por ejemplo, vídeos musicales. MX utiliza estos datos para reproducir el sonido con precisión.

MX AUX (OFF, CMPM MX, MOVIE MX, MUSIC MX)

Seleccione el modo MX (CMPM, MUSIC o MOVIE) que corresponda al medio conectado.

8 Toque [RETURN] para volver a la pantalla anterior.

- El contenido de MX ajustado aquí se refleja en PXA-H700 o un PXA-H701.
- Cuando se selecciona OFF, el efecto MX de cada modo MX estará apagado.
- Cada fuente de música, como radio, CD y MP3, puede tener su propia configuración de MX.
- El modo MX no funciona cuando está ajustado en ON para radio AM.
- MX CMPM se aplica a los formatos MP3/WMA e iPod.
- MX SAT se aplica a XM, SIRIUS y HD Radio.
- El ajuste MX se puede realizar sólo si hay una fuente seleccionada actualmente.

Ajuste X-OVER

1 Compruebe que el modo Defeat está desactivado.

2 Toque [SETUP] en la pantalla de fuente principal.
Aparece la pantalla de selección SETUP.

3 Toque [AUDIO].
Aparece la pantalla AUDIO SETUP.

4 Toque [»] de A.PROC.
Aparece la pantalla de lista A.PROCESSOR.

5 Toque [◀] o [▶] de X-OVER para seleccionar L/R o L+R.

L/R: Se pueden establecer distintos valores de ajuste para los canales izquierdo y derecho.

L+R: Se fijan los mismos valores de ajuste para el canal izquierdo y el derecho.

6 Toque [»] de X-OVER.
Aparece una lista de altavoces en la pantalla X-OVER.

7 Toque [»] en el altavoz que se va a ajustar.
La pantalla cambia a la pantalla de X-OVER que se va a ajustar.

8 Ajuste el modo Crossover según sus preferencias.

Selección de la frecuencia de corte

Toque [◀] o [▶] de FREQ. y, a continuación, seleccione la frecuencia de corte (punto de Crossover).
El ancho de banda ajustable difiere según el altavoz (canal).

Ajuste del nivel

Toque [◀] o [▶] de LEVEL y, a continuación, ajuste el nivel HPF o LPF.

Ajuste de la inclinación

Toque [◀] o [▶] de SLOPE y, a continuación, ajuste la inclinación de HPF o LPF.

9 Toque [RETURN] para volver a la pantalla anterior.

- Cuando haya puesto un altavoz en el modo "OFF", no podrá ajustar X-OVER para tal altavoz. Consulte la sección "Configuración de los altavoces" (página 43).
- Compruebe las frecuencias de lectura de los altavoces conectados antes de realizar el ajuste.
- A fin de proteger los altavoces, no hay ninguna opción OFF para el filtro de paso bajo del subwoofer (la inclinación es la misma).
- El HPF no puede desactivarse (SLOPE OFF) si el altavoz reforzador de agudos (TW) se ha establecido para FRONT1. Por otro lado, sólo puede ajustarse el subwoofer si STEREO está seleccionado.

Ajuste de la corrección manual de tiempo (TCR)

Debido a las condiciones específicas del interior del vehículo, puede haber grandes diferencias en las distancias entre los distintos altavoces y la posición de audición. Usted mismo puede calcular los valores de corrección óptimos y eliminar el error de tiempo en la posición de audición mediante esta función.

- 1 Compruebe que el modo Defeat está desactivado (página 25).
- 2 Siéntese en la posición de audición (por ejemplo, la posición del conductor) y mida la distancia (en metros) que hay entre su cabeza y los distintos altavoces.
- 3 Calcule la diferencia de distancia entre el altavoz más alejado y los demás.
 $L =$ (distancia del altavoz más alejado)
– (distancia de los demás altavoces)
- 4 Divida las distancias calculadas de los distintos altavoces por la velocidad del sonido (343 m/s a una temperatura de 20°C).
Este valor es el valor de la corrección de tiempo de los distintos altavoces.

Ejemplos concretos

Cálculo del valor de la corrección de tiempo del altavoz delantero izquierdo en el diagrama siguiente.

Condiciones:

Distancia entre el altavoz más alejado y la posición de audición:
2,25 m (88-3/4")

Distancia entre el altavoz delantero izquierdo y la posición de audición:
0,5 m (20")

Cálculo:

$$L = 2,25 \text{ m (88-3/4")} - 0,5 \text{ m (20")} = 1,75 \text{ m (68-3/4")}$$

$$\text{Tiempo de compensación} = 1,75 \div 343 \times 1.000 = 5,1 \text{ (ms)}$$

En otras palabras, al fijar 5,1 (ms) como valor de corrección de tiempo se establece una distancia virtual equivalente a la distancia del altavoz más alejado.

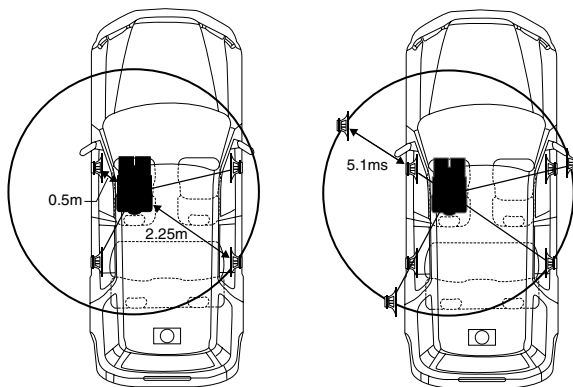

El sonido es desigual ya que la distancia entre la posición de audición y los distintos altavoces es distinta.

La diferencia de distancia entre el altavoz delantero izquierdo y el trasero derecho es de 1,75 metros (68-3/4").

La corrección del tiempo elimina la diferencia entre el tiempo necesario para que el sonido procedente de los distintos altavoces llegue a la posición de audición.

Al ajustar la corrección del tiempo del altavoz delantero izquierdo a 5,1 ms, resulta posible coordinar la distancia de la posición de audición hasta el altavoz.

5 Toque [SETUP] en la pantalla de fuente principal.

Aparece la pantalla de selección SETUP.

6 Toque [AUDIO].

Aparece la pantalla AUDIO SETUP.

7 Toque [➤] de A.PROC.

Aparece la pantalla de lista A.PROCESSOR.

8 Toque [◀] o [▶] de T.CORR.

Seleccione L/R o L+R.

L/R: Se pueden establecer distintos valores de ajuste para los canales izquierdo y derecho.

L+R: Se fijan los mismos valores de ajuste para el canal izquierdo y el derecho.

9 Toque [➤] de T.CORR.

Aparece la pantalla de ajuste de T.CORR.

10 Ajuste el valor de corrección de tiempo (0,00 a 20,00 ms) del altavoz que desee tocando el botón [◀] o [▶] correspondiente. (1 paso = 0,05 ms).

11 Toque [RETURN] para volver a la pantalla anterior.

- Cuando haya puesto un altavoz en el modo "OFF", no podrá ajustar el TCR para tal altavoz. Consulte la sección "Configuración de los altavoces" (página 43).
- El valor de ajuste de FRONT 2 (altavoces) que se ajusta en la corrección de tiempo también se aplica a los altavoces delanteros en "Ajuste de enfoque de graves" (página 46).
- El ajuste (AUTO TCR) no puede realizarse automáticamente en esta unidad.

Cambio de fase

- 1 Compruebe que el modo Defeat está desactivado.**
- 2 Toque [SETUP] en la pantalla de fuente principal.**
Aparece la pantalla de selección SETUP.
- 3 Toque [AUDIO].**
Aparece la pantalla AUDIO SETUP.
- 4 Toque [>>] de A.PROC.**
Aparece la pantalla de lista A.PROCESSOR.
- 5 Toque [>>] de PHASE.**
Aparece la pantalla de ajuste PHASE.
- 6 Cambie la fase (0° o 180°) tocando [◀] o [▶] del altavoz que desee.**
- 7 Toque [RETURN] para volver a la pantalla anterior.**

Ajustes del ecualizador gráfico

El ecualizador gráfico le permite modificar el sonido utilizando 31 bandas para cada uno de los altavoces delanteros (izquierdo y derecho), traseros (izquierdo y derecho) y central. Hay 10 bandas adicionales para el subwoofer. Ello le permite personalizar el sonido a su propio gusto.

- 1 Compruebe que el modo Defeat está desactivado.**
- 2 Toque [SETUP] en la pantalla de fuente principal.**
Aparece la pantalla de selección SETUP.
- 3 Toque [AUDIO].**
Aparece la pantalla AUDIO SETUP.
- 4 Toque [>>] de A.PROC.**
Aparece la pantalla de lista A.PROCESSOR.
- 5 Seleccione L/R u L+R tocando [◀] o [▶] de G-EQ.**
L/R: Se pueden establecer distintos valores de ajuste para los canales izquierdo y derecho.
L+R: Se fijan los mismos valores de ajuste para el canal izquierdo y el derecho.
Cuando se ajusta EQ paramétrico, esta configuración estará desactivada.
- 6 Toque [>>] de G-EQ.**
Aparece la pantalla de lista G-EQ.
- 7 Toque [>>] del altavoz que desee (canal).**
Aparece la pantalla de ajuste G-EQ.
- 8 Ajuste el modo G-EQ según sus preferencias.**

Ajuste del nivel

Toque [◀] o [▶] de la frecuencia deseada para ajustar el nivel.

9 Toque [RETURN] para volver a la pantalla anterior.

- Cuando haya puesto un altavoz en el modo "OFF", no podrá ajustar el ecualizador gráfico para tal altavoz. Consulte la sección "Configuración de los altavoces" (página 43).
- Compruebe las gamas de frecuencia reproducibles de los altavoces conectados antes de realizar los ajustes del ecualizador. Si la gama de frecuencia reproducible del altavoz se sitúa entre 55 Hz y 30 kHz, por ejemplo, el ajuste de la banda de 40 Hz o de 20 Hz no tiene efecto alguno. Además, es posible que los altavoces se sobrecarguen y sufran daños.
- Cuando se ajusta el ecualizador gráfico, el ajuste del ecualizador paramétrico no tiene ningún efecto.

Ajustes del ecualizador paramétrico

Las bandas de frecuencia del ecualizador gráfico son fijas. Ello hace que resulte muy difícil corregir valles y picos no deseados a frecuencias concretas. La frecuencia central del ecualizador paramétrico puede ajustarse a dichas frecuencias concretas. A continuación, se ajustan el ancho de banda (Q) y el nivel, de manera independiente, para realizar las correcciones necesarias. La función del ecualizador paramétrico es una herramienta avanzada para los apasionados de la música.

- 1 Compruebe que el modo Defeat está desactivado.**
- 2 Toque [SETUP] en la pantalla de fuente principal.**
Aparece la pantalla de selección SETUP.
- 3 Toque [AUDIO].**
Aparece la pantalla AUDIO SETUP.
- 4 Toque [>>] de A.PROC.**
Aparece la pantalla de lista A.PROCESSOR.
- 5 Seleccione L/R u L+R tocando [◀] o [▶] de P-EQ.**
L/R: Se pueden establecer distintos valores de ajuste para los canales izquierdo y derecho.
L+R: Se fijan los mismos valores de ajuste para el canal izquierdo y el derecho.
Cuando se ajusta EQ gráfico, esta configuración estará desactivada.
- 6 Toque [>>] de P-EQ.**
Aparece la pantalla de lista P-EQ.
- 7 Toque [>>] del altavoz que desee (canal).**
Aparece la pantalla de ajuste P-EQ.
- 8 Ajuste el modo P-EQ según sus preferencias.**

Selección de la banda

Toque [◀] o [▶] de BAND para seleccionar la banda deseada.

Ajuste de la frecuencia

Toque [◀] o [▶] de FREQ. para ajustar la frecuencia de la banda seleccionada.

Ajuste del nivel

Toque [◀] o [▶] de LEVEL para ajustar el nivel de la banda seleccionada.

Ajuste del ancho de banda

Toque [◀] o [▶] de Q. para seleccionar el ancho de banda.

9 Toque [RETURN] para volver a la pantalla anterior.

- Cuando haya puesto un altavoz en el modo "OFF", no podrá ajustar el ecualizador paramétrico para tal altavoz. Consulte la sección "Configuración de los altavoces" (página 43).
- No se pueden ajustar las frecuencias de bandas adyacentes en 7 pasos.
- Compruebe las gamas de frecuencia reproducibles de los altavoces conectados antes de realizar los ajustes del ecualizador. Si la gama de frecuencia reproducible del altavoz se sitúa entre 55 Hz y 30 kHz, por ejemplo, el ajuste de la banda de 40 Hz o de 20 Hz no tiene efecto alguno. Además, es posible que los altavoces se sobrecarguen y sufran daños.
- Cuando se ajusta el ecualizador paramétrico, el ajuste del ecualizador gráfico no tiene ningún efecto.

Ajuste del control de sonido de graves

1 Compruebe que el modo Defeat está desactivado (página 25).

2 Toque [SETUP] en la pantalla de fuente principal. Aparece la pantalla de selección SETUP.

3 Toque [AUDIO]. Aparece la pantalla AUDIO SETUP.

4 Toque [>>] de A.PROC. Aparece la pantalla de lista A.PROCESSOR.

5 Toque [>>] de BASS SOUND CONT. Aparece la pantalla BASS SOUND CONT.

Ajuste del compresor de graves

Puede ajustar el sonido de frecuencias bajas del modo que desee.

6 Toque [◀] o [▶] de BASS COMP. para seleccionar el modo que desee.

El sonido de graves se incrementa más a medida que el modo cambia por este orden a MODE 1 → 2 → 3, lo que le permite disfrutar de bajas frecuencias más intensas. Seleccione OFF cuando no sea necesario el ajuste.

Toque [RETURN] para volver a la pantalla anterior.

Ajuste de enfoque de graves

Si utiliza el número de pasos especificado (diferencia de tiempo), podrá ajustar una diferencia de tiempo entre los altavoces delanteros-traseros/izquierdos-derechos. Es decir, le permite realizar la corrección de tiempo según sus preferencias. La corrección de tiempo audible puede establecerse con un retraso inicial de 0,1 ms para cada uno de los 0 a 200 pasos.

6 Ajuste el número de retraso en la parte delantera y trasera, y en la parte derecha e izquierda del altavoz que desee tocando el botón [◀] o [▶] correspondiente.

- En la corrección de tiempo se aplica cualquier ajuste del enfoque de graves (página 44).
- Toque [RETURN] para volver a la pantalla anterior.

Configuración de los altavoces

El PXA-H700 o PXA-H701 puede configurarse de acuerdo con la gama de frecuencia reproducible de sus altavoces.

Compruebe la gama de frecuencia reproducible de sus altavoces (a excepción del subwoofer) antes de realizar esta operación para verificar si los altavoces pueden reproducir frecuencias bajas (de unos 80 Hz o inferiores).

- Evite detener la reproducción, ponerla en estado de pausa, cambiar el disco, intercalar pistas, adelantar la reproducción o cambiar el canal de audio de esta unidad mientras realiza este ajuste. El ajuste se cancela si se conecta el modo Decode (Descodificar).

1 Compruebe que el modo Defeat está desactivado.

2 Toque [SETUP] en la pantalla de fuente principal. Aparece la pantalla de selección SETUP.

3 Toque [AUDIO]. Aparece la pantalla AUDIO SETUP.

4 Toque [>>] de A.PROC. Aparece la pantalla de lista A.PROCESSOR.

5 Toque [>>] de SPEAKER SETUP. Aparece la pantalla de ajuste de SPEAKER SETUP.

6 Seleccione la característica del altavoz tocando [◀], [▶] del ajuste de altavoz que desee.

OFF*1: Cuando no hay ningún altavoz seleccionado.

SMALL: Cuando está conectado un altavoz que no puede reproducir frecuencias bajas (80 Hz o menos).

LARGE*2: Cuando está conectado un altavoz que puede reproducir frecuencias bajas (80 Hz o menos).

*1 No es posible ajustar los altavoces delanteros en "OFF".

*2 Si los altavoces delanteros están ajustados en "SMALL", los altavoces traseros y central no pueden ajustarse en "LARGE".

- El subwoofer sólo se puede ajustar en ON/OFF.
- Si el altavoz central está en posición "OFF" (desconectado), las señales de audio del canal central se agregan a la salida de señales de audio de los altavoces delanteros.
- Si ajusta la respuesta del altavoz en "OFF", ajuste también la configuración del altavoz en "OFF" (página 43).
- Lleve a cabo la configuración en todos los altavoces ("delantero", "central", "trasero" y "subwoofer"). Si no lo hace, es posible que el sonido no esté equilibrado.
- Si el altavoz central está ajustado en "OFF", la configuración no tiene efecto alguno aunque se ajuste el central con esta función.
- Con el cambio de los ajustes de cada altavoz, podría ocurrir un cambio en la salida de los otros altavoces debido a los requisitos de ajuste.
- Cuando utilice PRO LOGIC II, si el altavoz trasero está ajustado a "LARGE", no habrá salida desde el subwoofer.

Ajuste de Dolby Digital

- 1 Compruebe que el modo Defeat está desactivado.**
- 2 Toque [SETUP] en la pantalla de fuente principal.**
Aparece la pantalla de selección SETUP.
- 3 Toque [AUDIO].**
Aparece la pantalla AUDIO SETUP.
- 4 Toque [»] de A.PROC.**
Aparece la pantalla de lista A.PROCESSOR.
- 5 Toque [»] de MULTI CH SETUP.**
Aparecerá la pantalla de MULTI CH SETUP.
Ajuste como desee los distintos elementos.

Ajuste de la imagen acústica (BI-PHANTOM)

En la mayoría de las instalaciones, el altavoz central debe colocarse directamente entre el acompañante y el conductor. Esta función permite que la información del canal central se distribuya a los altavoces izquierdo y derecho. Ello crea una imagen acústica que simula la existencia de un altavoz central directamente enfrente de cada oyente. Si se ajusta la anchura central en PL II MUSIC (consulte "Utilización del modo Pro Logic II" página 48), esa función no tiene eficacia alguna.

- *Evite detener la reproducción, ponerla en estado de pausa, cambiar el disco, intercalar pistas, adelantar la reproducción o cambiar el canal de audio de esta unidad mientras realiza este ajuste. El ajuste se cancela si se conecta el modo Decode.*

Toque [◀] o [▶] de BI-PHANTOM para ajustar el nivel.
Se puede ajustar el nivel dentro de la gama de -5 a +5. Cuanto mayor es el nivel, más se mueve hacia los lados la posición del altavoz central.
La función BI-PHANTOM se desconecta tocando [OFF].

- *Este ajuste no tiene eficacia alguna cuando el altavoz central está ajustado en SMALL o LARGE en los ajustes de la configuración del altavoz.*
- *Este ajuste no tiene eficacia si el altavoz está ajustado en CENTER OFF en "Configuración de los altavoces" (página 43).*

Mezcla de graves con el canal trasero (REAR MIX)

Esta función mezcla las señales de audio del canal delantero con la salida de señales de audio de los altavoces traseros, mejorando así el sonido en el asiento trasero del vehículo.

- *Evite detener la reproducción, ponerla en estado de pausa, cambiar el disco, intercalar pistas, adelantar la reproducción o cambiar el canal de audio de esta unidad mientras realiza este ajuste. El ajuste se cancela si se conecta el modo Decode.*

Toque [◀] o [▶] de REAR MIX para ajustar el nivel.
Se puede ajustar el nivel en cinco pasos: -6, -3, 0, +3 y +6. Cuanto mayor es el nivel, mayor es el sonido de los graves que sale de los altavoces traseros. (El efecto varía según el software (DVD, etc.).)
La función REAR MIX se desconecta tocando [OFF].

- *Este ajuste no tiene eficacia alguna cuando la configuración del altavoz trasero está ajustada en "OFF".*
- *En el caso de las señales PCM lineales, la voz sale del altavoz trasero independientemente de la configuración de REAR FILL y REAR MIX.*

Consecución de un potente sonido de volumen elevado (LISTENING MODE)

Con Dolby Digital, la gama dinámica se comprime para que se pueda alcanzar un sonido potente a niveles regulares de volumen. Esta compresión se puede cancelar para lograr un volumen energético con una potencia todavía mayor, como el sonido en un cine. Esta función sólo puede utilizarse en el modo Dolby Digital.

Toque [◀] o [▶] de LISTENING MODE para seleccionar STD o MAX.

STD: Para sonido potente a niveles de volumen regulares

MAX.: Para sonido potente a niveles de volumen altos

- *Mantenga el volumen a un nivel en el que todavía pueda escucharse el sonido fuera del vehículo.*

Ajuste de los niveles de los altavoces (OUTPUT LEVEL)

Los tonos de prueba ayudan a realizar los ajustes de volumen de los distintos altavoces. Cuando los niveles son iguales, se puede percibir una fuerte sensación de presencia de los distintos altavoces en la posición del oyente.

- *Evite detener la reproducción, ponerla en estado de pausa, cambiar el disco, intercalar pistas, adelantar la reproducción o cambiar el canal de audio de esta unidad mientras realiza este ajuste. El ajuste se cancela si se conecta el modo Decode.*

- 1 Toque [ON] de OUTPUT LEVEL.

La salida del tono de prueba se repite para cada uno de los distintos canales de los altavoces. Se repiten en el orden que aparece a continuación.

Si no se realiza ninguna operación durante 2 segundos, el canal pasa al canal siguiente.

Left (izquierdo) → Center (central) → Right (derecho) →
Right Surround (sonido envolvente derecho) →
Left Surround (sonido envolvente izquierdo) →
Left (izquierdo)

- 2 Mientras se emite el tono de prueba de los altavoces, toque [◀] o [▶] de OUTPUT LEVEL para equilibrar la salida de todos los altavoces.

- La gama de ajustes de los distintos altavoces es -10 dB - +10 dB.
- Realice el ajuste sobre la base de los altavoces delanteros.

- 3 Toque [ON] de nuevo para activarlo.

- *Si un altavoz está apagado (modo Off), no puede ajustarse el nivel del altavoz. Consulte la sección "Configuración de los altavoces" (página 46).*

Ajuste del nivel del DVD

Se puede ajustar el volumen (nivel de señal) de los modos Dolby Digital, Dolby PL II, DTS y PCM.

- *Evite detener la reproducción, ponerla en estado de pausa, cambiar el disco, intercalar pistas, adelantar la reproducción o cambiar el canal de audio de esta unidad mientras realiza este ajuste. El ajuste se cancela si se conecta el modo Decode.*

- 1 Compruebe que el modo Defeat está desactivado.**
- 2 Toque [SETUP] en la pantalla de fuente principal.**
Aparece la pantalla de selección SETUP.
- 3 Toque [AUDIO].**
Aparece la pantalla AUDIO SETUP.
- 4 Toque [»] de A.PROC.**
Aparece la pantalla de lista A.PROCESSOR.
- 5 Toque [»] de DVD LEVEL.**
Aparece la pantalla de lista DVD LEVEL.

6 Ajuste el nivel tocando [◀] o [▶] del modo de ajuste que desee.

Se puede ajustar el nivel dentro de la gama de -5 dB a +5 dB.

Almacenamiento de los ajustes en la memoria

Es posible guardar el contenido de los ajustes o de la configuración. El contenido que se puede guardar varía en función del procesador de audio utilizado.

- 1 Compruebe que el modo Defeat está desactivado (página 25).
- 2 Toque [MEMORY] en la pantalla de lista A.PROCESSOR.
- 3 En un plazo de 5 segundos, toque cualquiera de los botones predefinidos de [P.SET 1] a [P.SET 6] de la lista A.PROCESSOR para seleccionar la memoria predefinida.

El contenido del ajuste queda guardado.

- El contenido guardado no se borrará ni siquiera cuando se desconecte el cable de alimentación.

Acceso a la memoria de ajustes predefinidos

- 1 Compruebe que el modo Defeat está desactivado.
- 2 Toque cualquiera de los botones predefinidos de [P.SET 1] a [P.SET 6] en la pantalla de lista A.PROCESSOR para seleccionar la memoria predefinida.

- El acceso a la memoria tarda unos instantes.

Utilización del modo Pro Logic II

Se puede realizar el procesamiento Pro Logic en las señales de música registradas en dos canales para lograr sonido envolvente Dolby Pro Logic II. Para las señales Dolby Digital y DTS de dos canales, existe también una función "REAR FILL" (relleno trasero) para la salida de las señales desde el canal delantero hasta el canal trasero.

- 1 Compruebe que el modo Defeat está desactivado.
- 2 Toque [SETUP] en la pantalla de fuente principal. Aparece la pantalla de selección SETUP.
- 3 Toque [AUDIO]. Aparece la pantalla AUDIO SETUP.
- 4 Toque [≫] de A.PROC. Aparece la pantalla de lista A.PROCESSOR.
- 5 Toque [≫] de DOLBY PLII/REAR FILL. Aparece la pantalla de ajuste de DOLBY PLII/REAR.
- 6 Toque [◀] o [▶] de DOLBY PLII/REAR para seleccionar el modo que desee.

PL II MOVIE: Adapta los espectáculos y todos los programas de televisión codificados a Dolby Surround. Mejora la directividad del campo de sonido prácticamente hasta un sonido diferenciado del 5,1 canal.

PL II MUSIC: Se puede utilizar para todas las grabaciones estéreo y crea un campo de sonido ancho y profundo.

OFF: Desactiva la función DOLBY PL II.

Si está seleccionado PL II MUSIC, se puede ajustar la anchura central mediante las operaciones siguientes.

Esta función ofrece la posición vocal óptima ajustando la posición del canal central entre el altavoz central y el altavoz izq./der. (Los ajustes introducidos en "Ajuste de la imagen acústica (BI-PHANTOM)" (página 47) no tienen ningún efecto mientras está activada esta función.)

Toque [◀] o [▶] de CENTER WIDTH CONT para ajustar el nivel.

Se puede ajustar el nivel entre ± 0 y +7. Cuando se incrementa el nivel, la posición del canal central se mueve a ambos lados desde la posición del altavoz central.

Toque [OFF] de CENTER WIDTH CONT para desactivar el control de ancho central.

- Este ajuste no tiene eficacia alguna cuando el altavoz central está ajustado en SMALL o LARGE en la configuración del altavoz.
- La función "REAR FILL":
En función de las señales de entrada, es posible que el sonido sólo salga de los altavoces delanteros. En tal caso, se puede utilizar la función "REAR FILL" para que la señal también salga de los altavoces traseros.
- Evite detener la reproducción, ponerla en estado de pausa, cambiar el disco, intercalar pistas, adelantar la reproducción o cambiar el canal de audio de esta unidad mientras realiza este ajuste. El ajuste se cancela si se conecta el modo Decode.
- Este ajuste no tiene eficacia si el altavoz está ajustado en CENTER OFF en "Configuración de los altavoces" (página 43).
- Esta función sólo puede utilizarse con señales de dos canales. Esta operación no tiene eficacia alguna cuando entran señales Dolby Digital o DTS de 5,1 canal.
- Si se ajusta REAR FILL cuando REAR MIX está conectado (posición ON), el sonido no cambia en el ajuste REAR FILL porque REAR MIX tiene prioridad en la decodificación de doble canal que no sea PCM lineal.
- En el caso de las señales PCM lineales, la voz sale del altavoz trasero independientemente de la configuración de REAR FILL y REAR MIX.
- Si toca [RETURN] volverá a la pantalla anterior.

Configuración de PCM lineal

Al reproducir discos grabados en PCM lineal, se puede ajustar la salida a 2 o 3 canales.

- 1 Compruebe que el modo Defeat está desactivado.
- 2 Toque [SETUP] en la pantalla de fuente principal. Aparece la pantalla de selección SETUP.
- 3 Toque [AUDIO]. Aparece la pantalla AUDIO SETUP.
- 4 Toque [≫] de A.PROC. Aparece la pantalla de lista A.PROCESSOR.
- 5 Toque [◀] o [▶] de PCM MODE para seleccionar 2CH o 3CH.

2CH: Salida de 2 canales (izq./der.)

3CH: Salida de 3 canales (izq./der./central)

- Este ajuste no tiene eficacia si el altavoz está ajustado en CENTER OFF en "Configuración de los altavoces" (página 43).

Sistema de navegación (opcional)

Cambio de la pantalla de navegación (opcional)

Si se conecta un sistema de navegación Alpine opcional a los modelos IVA-W205, se podrá mostrar la pantalla de navegación en esta unidad.

1 Toque [SOURCE] en la pantalla de fuente principal.
Aparece la pantalla de selección de fuente.

2 Toque [NAV].
Aparece la pantalla de navegación.
Esta operación se lleva a cabo mediante el mando a distancia de navegación suministrado.
Para obtener más información sobre la operación de navegación, consulte Manual de operación del navegador.

- Utilice la función "Ajuste del botón programable VISUAL" (página 37) para seleccionar "Nav.". El modo de navegación se activa directamente con el botón programable VISUAL.
- Si no aparece en pantalla el menú de modo de navegación, active NAV. IN según el procedimiento descrito en "Configuración del modo de navegación" (página 36).
- Cuando se activa el sistema de navegación, entra en funcionamiento la navegación visual y de audio.
- Para obtener más información sobre el funcionamiento, si conecta un sistema de navegación con panel sensible al tacto, consulte el Manual de operación del sistema de navegación.

Funcionamiento del sistema de navegación portátil (opcional)

Desde la unidad se puede controlar el sistema de navegación portátil Alpine opcional. Para obtener detalles sobre el funcionamiento, consulte el Manual de operación de navegación portátil.

No se puede conectar un sistema de navegación BOX y un sistema de navegación portátil a la vez.

Si se utiliza la base incorporada:

Acerca de la serie BLACKBIRD acoplable o los dispositivos de navegación portátiles con esta unidad.

- El acoplamiento a PMD-B100 no es posible.
- Para obtener información sobre el acoplamiento de un sistema de navegación portátil en la unidad, consulte a su distribuidor Alpine.

1 Pulse ▲ en la unidad.
La unidad cambia a la pantalla EJECT/TILT.

2 Toque [OPEN].
El monitor se abrirá.

3 Extraiga el panel de la ranura e inserte el dispositivo de navegación portátil en la unidad (consulte la ilustración siguiente).

Ranura para sistema de navegación portátil

Navegación portátil opcional

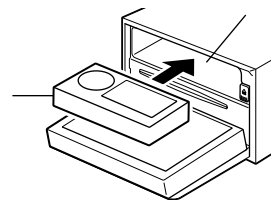

- Para extraer el panel de la ranura, meta un dedo en el orificio central del panel y tire.
- Si se encuentra colocada la placa frontal, quítela en primer lugar y, a continuación, quite el panel del zócalo. Tras quitar el panel del zócalo, vuelva a colocar la placa frontal.

4 Tras insertarlo, toque [CLOSE] en la pantalla EJECT/TILT.

El monitor se cerrará.

5 Pulse SOURCE.

Aparece la pantalla de selección SOURCE.

6 Cuando aparezca el nombre de la fuente de [BLACKBIRD] en la pantalla de selección SOURCE, toque el nombre de la fuente que desee.

- Para obtener detalles sobre el funcionamiento, consulte el Manual de operación del dispositivo de navegación portátil.

Extracción del dispositivo de navegación portátil

- 1 Pulse ▲ en la unidad.
La unidad cambia a la pantalla EJECT/TILT.
- 2 Toque [OPEN] o [▲] de BLACKBIRD en la pantalla EJECT/TILT.
El monitor se abrirá.
- 3 Pulse [▲] detrás del monitor.
El dispositivo de navegación portátil se puede quitar.

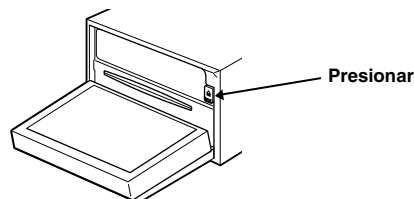

Si se utiliza una estación de acoplamiento opcional:

1 Seleccione BLACKBIRD en "Configuración del modo AUX" (página 36).

2 Monte el dispositivo de navegación portátil en la estación de acoplamiento opcional.

La conexión al dispositivo de navegación portátil se reconoce en los pasos 1 y 2.

3 Pulse SOURCE.

Aparece la pantalla de selección SOURCE.

4 Toque [BLACKBIRD].

Para obtener detalles sobre el funcionamiento, consulte el Manual de operación del dispositivo de navegación portátil.

Dispositivo auxiliar (opcional)

Manejo de dispositivos auxiliares (opcional)

Para manejar los dispositivos conectados a los terminales AUX del panel posterior del IVA-W205, siga el procedimiento descrito a continuación.

ADVERTENCIA

Ver el TV/vídeo mientras se conduce se considera peligroso (y es ilegal en varios países). Podría distraer su atención y provocar un accidente.

Instale correctamente el IVA-W205 de forma que el conductor no pueda ver la TV/vídeo a menos que el vehículo esté detenido y el freno de mano echado.

Si el IVA-W205 no se instala correctamente, el conductor podrá ver la TV/vídeo mientras conduce y su atención quedará perturbada, lo que puede provocar un accidente. El conductor y otras personas pueden resultar gravemente heridos.

Para activar los dispositivos auxiliares:

Para ver una fuente de vídeo, el vehículo debe estar aparcado y con la llave de contacto en la posición ACC u ON. Para ello, siga el procedimiento que se describe a continuación.

- 1 Detenga el vehículo por completo en un lugar seguro. Eche el freno de mano.
- 2 Siga pisando el freno y suelte el freno de mano una vez; después, vuelva a echarlo.
- 3 Cuando haya echado el freno de mano por segunda vez, levante el pie del freno.

• *En el caso de vehículos con transmisión automática, coloque la palanca de transmisión en la posición de parada.*

Ahora, el sistema de bloqueo de la función del modo AUX está desactivado. Echar el freno de mano puede reactivar el modo AUX siempre y cuando la llave de contacto del vehículo no se haya apagado. No es necesario repetir el procedimiento anterior (pasos del 1 al 3) descrito en "Para activar los dispositivos auxiliares".

Cada vez que ponga la llave de contacto en posición OFF, lleve a cabo el procedimiento descrito en "Para activar los dispositivos auxiliares".

• *Si intenta activar el dispositivo auxiliar mientras conduce, se mostrará en la pantalla la advertencia PICTURE OFF FOR YOUR SAFETY (pantalla desactivada por su seguridad).*

1 Toque [SOURCE] en la pantalla de fuente principal.
Aparece la pantalla de selección de fuente.

2 Toque [AUX]*.
Aparece la pantalla de introducción externa.

* Aparecerá el nombre dado a la fuente en "Configuración del modo AUX" de la página 36.

- Si el modo AUX no aparece en el menú principal, configure AUX IN como ON mediante el procedimiento descrito en "Configuración del modo AUX" (página 36).
- El modo de visualización cambia si toca [WIDE].
Para obtener más información sobre el funcionamiento, consulte la sección "Cambio del modo de visualización" en la página 27.
- Tras conectar el KCA-410C, su entrada AUX sólo se puede utilizar en MODO DE INTERRUPCIÓN. Para obtener más detalles, consulte el manual de operación del KCA-410C.

Cambiador (opcional)

Control del cambiador de CD (opcional)

Es posible conectar un cambiador opcional de 6 ó 12 CD al IVA-W205 si se trata de un dispositivo compatible con Ai-NET. Si tiene un cambiador de CD conectado a la entrada Ai-NET del IVA-W205, podrá controlar dicho cambiador de CD desde el IVA-W205.

Si el cambiador es compatible con MP3, podrá reproducir discos CD-ROM, CD-R y CD-RW que contengan archivos MP3 en el IVA-W205.

Mediante el uso del KCA-410C (terminal de enlace versátil) podrá utilizar el IVA-W205 para controlar varios cambiadores.

Consulte el apartado Selección de cambiador múltiple (se explica en la página 51) para obtener información sobre la selección de cambiadores de CD.

1 Toque [SOURCE] en la pantalla de fuente principal.

2 Toque [CD CHG.].

La pantalla cambia a modo de cambiador de CD.

Si se ha conectado un cambiador de CD de 6 discos;

- 1 Toque [P1/2]*.
Aparece la pantalla de la guía de funciones.

* Cuando está conectado un cambiador de CD compatible con MP3 o un cambiador de DVD, toque varias veces hasta que aparezca el número del disco.

- 2 Toque cualquiera de los botones de selección de [DISC 1] a [DISC 6].
Con DISC 1 a DISC 6 se seleccionan los discos del primero al sexto.

Si se ha conectado un cambiador de CD compatible con MP3;

- 1 Toque [P1/3] dos veces para cambiar la pantalla de la guía de funciones.
- 2 Toque cualquiera de los botones de selección de [DISC 1] a [DISC 6].
Con DISC 1 a DISC 6 se seleccionan los discos del primero al sexto.

Si se ha conectado un cambiador de CD de 12 discos;

Para seleccionar los discos 1 al 6, el procedimiento es el mismo que en el caso del cambiador de 6 discos.

Toque [P1/3] dos veces para seleccionar los discos 7 al 12.

La pantalla de la guía de funciones cambia de forma que DISC 7 a DISC 12 representan los números de disco del 7 al 12.

- Después de seleccionar el disco deseado, podrá manejarlo de la misma forma que el reproductor de CD. Para obtener información más detallada, consulte el apartado CD/MP3/WMA.
- Si se conecta un cambiador de CD compatible con MP3, la unidad podrá reproducir discos que contengan tanto datos de audio como datos MP3.
- El cambiador de DVD (opcional) también puede controlarse desde el IVA-W205, como en el caso del cambiador de CD.

Selección de cambiador múltiple (opcional)

Mediante el dispositivo KCA-410C (Versatile Link Terminal, terminal de enlace versátil) es posible conectar dos cambiadores de CD.

- 1 En el modo de cambiador, toque **[CHG SEL]** o pulse **BAND** en el mando a distancia (suministrado) para seleccionar el siguiente cambiador (cambiadores de CD conectados o KCA-420i).
 - 2 Para el manejo del cambiador seleccionado, consulte el apartado “CD/MP3/WMA”.
- Para el manejo del cambiador seleccionado, consulte la sección “CD/MP3/WMA” (páginas 15-17).

Funcionamiento de USB (opcional)

Control de USB (opcional)

Si el adaptador USB opcional para MP3 (KCA-620M) está conectado, se podrá controlar desde la unidad.

- 1 Toque **[SOURCE]** en la pantalla principal.
 - 2 Toque **[USB]**.
Aparecerá la pantalla del modo USB.
- Después de seleccionar el modo USB, podrá utilizarlo de la misma forma que el cambiador. Para obtener más detalles, consulte la sección “Cambiador” y “CD/MP3/WMA”.

Receptor de radio por satélite (opcional)

Receptor por satélite: receptor XM o SIRIUS

Si se conecta una caja receptora XM o SIRIUS mediante el bus Ai-NET, se podrán llevar a cabo las operaciones siguientes. Sin embargo, no es posible conectar el receptor XM y el receptor SIRIUS al mismo tiempo.

Recepción de canales con el receptor SAT (opcional)

Acerca de la radio por satélite

La radio por satélite* representa la nueva generación del entretenimiento radiofónico con más de 100 canales digitales. Por una pequeña cuota mensual, los suscriptores pueden escuchar música, deportes, noticias y debates con una calidad asombrosa en todo el país, gracias al satélite. Para obtener más información, visite el sitio web de XM en www.xmradio.com, y el sitio web de SIRIUS en www.sirius.com.

Para poder recibir radio por satélite, es preciso disponer de los sintonizadores de radio por satélite XMDirect™ o SIRIUS (se venden por separado), así como un adaptador de interfaz Ai-NET adecuado. Para obtener más información, póngase en contacto con su distribuidor ALPINE más cercano.

* XM y sus logotipos correspondientes son marcas registradas de XM Satellite Radio Inc.

* SIRIUS y sus logotipos correspondientes son marcas registradas de SIRIUS Satellite Radio Inc.

• Los mandos del receptor SAT del IVA-W205 sólo funcionan si hay conectado un receptor SAT.

1 Toque [SOURCE] en la pantalla de fuente principal.

Aparece la pantalla de selección de fuente.

2 Toque [XM] o [SIRIUS].

Aparecerá la pantalla principal de XM o SIRIUS.

3 Toque [BAND] para seleccionar la frecuencia que desee.

Radio XM:

XM-1 → XM-2 → XM-3 → XM-1

Radio SIRIUS:

SIRIUS-1 → SIRIUS-2 → SIRIUS-3 → SIRIUS-1

4 Toque [NO./NAME] para seleccionar la sintonización del número de canal.

Con cada pulsación, el modo de sintonización cambia. sintonización del número de canal ↔ sintonización del número de canal

5 Toque [◀ NO.] / [NO. ▶] o [◀ NAME] / [NAME ▶] para seleccionar el canal que desee. Si toca y mantiene pulsado cualquier botón, los canales cambiarán de forma continuada.

- Para los clientes que conecten la caja del sintonizador SIRIUS: Para obtener más información, consulte el manual de instalación de la caja del sintonizador SIRIUS.
- Para obtener más información sobre la Configuración de SIRIUS, consulte la página 41.

Sintonización de programas por categoría

Es posible escuchar programas ordenados en categorías del mismo grupo, uno detrás de otro.

1 Mantenga el dedo en [▼ CAT] o [CAT ▲] durante, al menos, 2 segundos en el modo XM o SIRIUS.

El modo de categorías se activa.

2 Toque [▼ CAT] o [CAT ▲] para seleccionar la categoría que desee.

Se sintonizará el primer canal de la categoría seleccionada.

3 Toque y mantenga presionado [▼ CAT] o [CAT ▲] durante, al menos, 2 segundos para desactivar el modo de categorías. De lo contrario, si no se realiza ninguna operación en 13 segundos, el modo de categorías se cancelará automáticamente.

- Si no se puede encontrar el programa de la categoría deseada, la categoría seleccionada se mostrará durante 5 segundos y, después, se volverá a escuchar el programa recibido.

Cambio de la visualización

La información de texto como, por ejemplo, el nombre del canal, el artista, la canción o el título del programa está disponible en cada canal de XM o SIRIUS. La unidad puede mostrar esta información de texto del modo siguiente.

Toque [INFO.] en la pantalla principal del modo XM o SIRIUS.

Cada vez que toque este botón, la pantalla cambiará tal como se describe a continuación.

En modo XM:

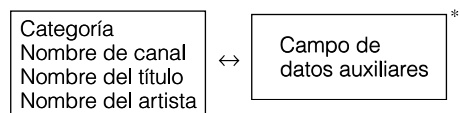

*1 Si el número de caracteres del campo de datos auxiliares supera los 175, toque [INFO] para seguir en la pantalla.

En modo SIRIUS:

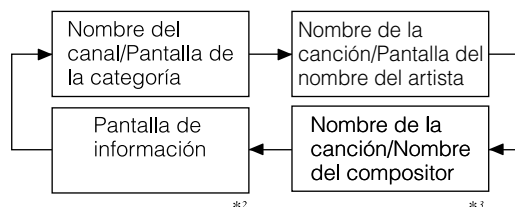

*2 El nombre del canal, la categoría, el artista y el nombre de la canción se muestran en una sola pantalla.

*3 Se muestra si existe nombre del compositor (información de texto).

Verificación del número de ID de la radio por satélite

Es preciso disponer de un número de ID de radio unívoco para poder suscribirse a la programación de radio por satélite. Cada emisora de radio asociada a XM o SIRIUS está provista de este número.

Radio XM:

Se trata de un número con 8 caracteres alfanuméricos. Aparece impreso en una etiqueta colocada en el receptor SAT.

Radio SIRIUS:

Se trata de un número de 12 dígitos. Aparece impreso en una etiqueta colocada en el receptor SAT.

También se puede visualizar este número en la pantalla del IVA-W205 del siguiente modo.

1 Mientras esté escuchando la radio por satélite, toque [**◀ NO.**] o [**NO. ▶**] para seleccionar el canal '0' para XM y el canal "255" para SIRIUS.

La unidad mostrará el número de ID.

2 Para cancelar la visualización del número de ID, simplemente cambie de emisora.

- No puede utilizar las letras "O", "S", "I" o "F" para el número de ID. (Sólo receptor de radio XM)
- Puede verificar el número de ID impreso en la etiqueta del embalaje del receptor de radio por satélite que haya adquirido.

Almacenamiento de canales presintonizados

1 Toque [**P1/3**] después de haber seleccionado la frecuencia que desee.

El sistema pasará a la guía de funciones.

2 Toque y mantenga pulsado cualquiera de los botones predefinidos de [**P.SET 1**] a [**P.SET 6**] durante, al menos, 2 segundos.

El canal seleccionado se guarda.

3 Repita el procedimiento para almacenar hasta 5 canales más de la misma banda.

Para emplear el mismo procedimiento en otras bandas, seleccione la banda deseada y repita el proceso.

Es posible almacenar hasta un máximo de 18 canales en la memoria de presintonías (6 canales para cada banda; XM1, XM2 y XM3 o SIRIUS-1, SIRIUS-2 y SIRIUS-3).

- Si almacena un canal en una presintonía ya utilizada, el canal actual se sustituirá por el nuevo.

Recepción de canales almacenados

1 Toque [**P1/3**] después de haber seleccionado la frecuencia que desee.

El sistema pasará a la guía de funciones.

2 Toque cualquiera de los botones predefinidos de [**P.SET 1**] a [**P.SET 6**] que contengan en memoria el canal de satélite que desea.

Función de búsqueda (modo XM)

1 En el modo XM, toque [**Q**].

Se mostrará la lista de búsqueda por categoría.

Ejemplo de pantalla para la lista de búsqueda por categoría

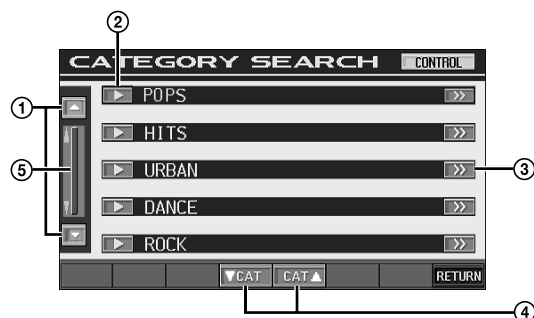

- 1 La lista se desplaza línea a línea tocando [**▲**] o [**▼**].
- 2 Toque [**▶**] para recibir directamente el canal de la categoría seleccionada.
- 3 [**>>>**] se muestra si hay una lista jerárquica. Toque [**>>>**] para cambiar la pantalla de búsqueda por nombre de canal de la categoría seleccionada.
- 4 Es posible subir y bajar de categoría directamente.
- 5 La lista se desplaza hacia delante o hacia atrás tocando la barra deslizadora y moviéndola hacia arriba o hacia abajo.

Ejemplo de pantalla para la lista de búsqueda por nombre de canal

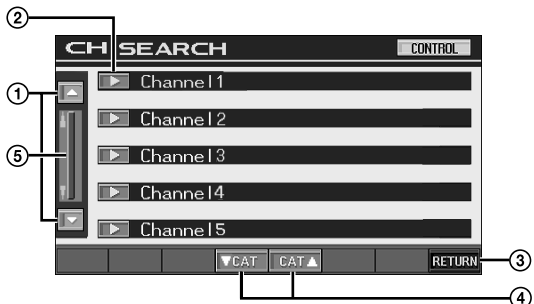

- 1 La lista se desplaza línea a línea tocando [**▲**] o [**▼**].
- 2 Ahora se recibe el canal seleccionado.
- 3 Vuelve a la lista de búsqueda por categoría.
- 4 Cambia la categoría
- 5 La lista se desplaza hacia delante o hacia atrás tocando la barra deslizadora y moviéndola hacia arriba o hacia abajo.

2 Toque [**▶**] de la categoría o nombre de canal seleccionado.

Se sintonizará el canal de la categoría seleccionada.

Función de búsqueda (modo SIRIUS)

- 1 Toque [] en el modo SIRIUS.**
Aparecerá la lista de menús SEARCH.
- 2 Seleccione el menú de búsqueda que desee.**

Búsqueda por categoría

- Toque [] de CATEGORY.
Aparece la pantalla de búsqueda CATEGORY.
- Toque [] para recibir directamente el canal de la categoría seleccionada.*
- Toque [] para cambiar la pantalla de búsqueda por nombre de canal de la categoría seleccionada.
 - Toque [] para recibir el nombre del canal seleccionado.

Búsqueda por nombre de canal

- Toque [] de CHANNEL.
Aparece la pantalla de búsqueda CH.
- Toque [] para recibir el nombre del canal seleccionado.

Búsqueda por nombre de artista

- Toque [] de ARTIST.
Aparecerá el nombre del artista de cada canal según el orden de los canales.
- Toque [] del artista que desee.
Se recibirá el canal del artista seleccionado que se esté emitiendo.

Búsqueda por nombre de canción

- Toque [] de SONG.
Aparecerá el nombre de la canción de cada canal según el orden de los canales.
- Toque [] de la canción que desee.
Se recibirá el canal de la canción seleccionada que se esté recibiendo.

Selección directa de canales

Es posible seleccionar directamente el número de canal en la pantalla del teclado numérico.

- 1 Toque [P1/3] dos veces en el modo XM o SIRIUS.**
Aparece la guía de funciones.
 - 2 Toque [10KEY].**
Aparece la pantalla de introducción del teclado numérico.
 - 3 Toque las teclas de la pantalla para introducir el número de canal.**
 - 4 Toque [ENT].**
Ahora se recibe el canal seleccionado.
- Si se introducen 3 dígitos en el modo SIRIUS, el paso 4 no es necesario.*

Recepción de información meteorológica y de tráfico mediante radio por satélite

- 1 Mantenga el dedo en [NO/NAME] durante, al menos, 2 segundos en el modo XM o SIRIUS.**
Se almacenará el canal de meteorología o de tráfico recibido.
 - 2 Mantenga pulsado VISUAL durante, al menos, 2 segundos.**
Se accederá al canal de meteorología o de tráfico.
 - 3 Pulse SOURCE.**
Vuelve al modo normal.
- También es posible acceder a los canales almacenados pulsando VISUAL y manteniéndolo presionado durante, al menos, 2 segundos, incluso en modos que no sean XM o SIRIUS.*
 - También es posible almacenar y acceder a canales que no sean de meteorología o de información de tráfico.*

Almacenamiento de la canción/artista deseado (sólo modo SIRIUS)

Es posible guardar un máximo de 30 artistas y canciones (incluidos equipos deportivos) en la unidad. Una vez almacenados, aparecerá un mensaje para anunciar en qué momento se emiten estas canciones en otra emisora, por si desea escucharlas. (Consulte "Recepción de la información almacenada (sólo modo SIRIUS)" en la página 55.)

- 1 Toque [P1/3] dos veces para almacenar un artista o una canción que esté recibiendo en ese momento.**
La guía de funciones cambiará.
 - 2 Toque [MEMORY].**
Aparecerá la lista ALERT SETUP.
 - 3 Toque [] de SONG o ARTIST en la lista que desee almacenar.**
Se registrarán las canciones y los artistas seleccionados.
- Aparecerá el mensaje "UNABLE TO STORE" (No se ha podido almacenar) en la pantalla si no hay información relativa al título de la canción y no se puede almacenar.*
 - Si no hay memoria suficiente, aparecerá el mensaje "MEMORY FULL" (Memoria llena) durante 2 segundos y, a continuación, la pantalla cambiará a la lista ALERT. Toque [] en la canción o el artista que desee sobrescribir. Aparecerá un mensaje. Si toca "OK", se sobrescribirán y almacenarán la canción o el artista. Si toca "NO", la operación se cancelará.*
 - Si toca [MEMORY] y lo mantiene presionado durante, al menos, 2 segundos, la pantalla cambiará a la pantalla ALERT SETUP. Toque [] o [] en el canal que desee establecer. Si desea activar la interrupción de alertas, establézcala en ON; en caso contrario, hágalo en OFF.*
 - Si se ha almacenado un equipo deportivo, toque [MEMORY] durante, al menos, 2 segundos, para cambiar la pantalla ALERT SETUP y toque [] o [] para establecer el tipo de interrupción de recepción.*

Almacenamiento de equipos deportivos favoritos (sólo modo SIRIUS)

Es posible almacenar un equipo de cada liga en la unidad. Una vez almacenado, se anuncian el estado y los resultados del partido en las emisoras que esté escuchando y, si lo desea, puede acceder a la emisora que esté emitiendo el partido. (Consulte "Recepción de la información almacenada (sólo modo SIRIUS)" en la página 55.)

1 Toque [P1/3] dos veces para almacenar un partido que se esté emitiendo en ese momento.

La guía de funciones cambiará.

2 Toque [MEMORY].

Aparecerá la pantalla GAME ALERT SETUP. Se muestran los nombres del equipo seleccionado y del equipo rival.

3 Toque [▶] del equipo que desea almacenar.

Se registrará el equipo seleccionado.

- Aparecerá el mensaje "UNABLE TO STORE" (No se ha podido almacenar) si no es posible almacenar la información.
- Mantenga tocado [MEMORY] durante al menos dos segundos para cambiar a la pantalla ALERT SETUP. Ajuste el tipo de interrupción de recepción (INITIAL/SCORE/OFF) tocando [◀] o [▶] en los canales que desee ajustar.

Recepción de la información almacenada (sólo modo SIRIUS)

Cuando se emite información relacionada con el equipo deportivo, canción o artista almacenados, aparece un mensaje y se realiza un anuncio. Es posible recibir el canal de emisión.

1 Cuando se emite la información almacenada, tras mostrar los mensajes "SONG ALERT" (Alerta de canción), "ARTIST ALERT" (Alerta de artista) o "GAME ALERT" (Alerta de partido), la pantalla cambia a la pantalla de listas.

2 Toque [▶] en el canal de la lista que desee recibir.

La pantalla cambia al canal seleccionado y éste se recibe.

- Si toca [RETURN], se vuelve a la pantalla anterior.
- Si no se realiza ninguna operación durante 10 segundos, o si se toca [RETURN], la pantalla vuelve al menú principal.

Función de reproducción diferida (sólo modo SIRIUS)

Si la radio SIRIUS se interrumpe con otra fuente (por ejemplo, una llamada de teléfono, etc.), el canal actual se guarda mediante la función de reproducción de memoria. Cuando haya finalizado la interrupción, utilice esta función para escuchar el fragmento de emisión que no ha podido escuchar. Se pueden almacenar canales continuamente hasta alcanzar una duración de 48 minutos.

1 Toque [P1/3] dos veces.

La guía de funciones cambia.

2 Toque [▶/II] mientras recibe el programa que desea almacenar.

Se iluminará el indicador "PAUSED".

3 Toque [▶/II] de nuevo durante la pausa.

Se iluminará el indicador "MEMORY MODE" y se iniciará la reproducción diferida.

- La diferencia temporal entre la emisión real y la reproducción diferida se mostrará en la pantalla.

4 Si toca [■], se detendrá la reproducción diferida y la pantalla volverá a la pantalla principal.

- Para el rebobinado rápido, toque [◀◀] y manténgalo presionado; para el avance rápido, haga lo mismo con [▶▶].
- Si toca [◀◀] o [▶▶], subirá o bajará de pista.

iPod® (opcional)

Es posible conectar un iPod® al IVA-W205 mediante el cable de conexión ALPINE FULL SPEED™ (KCE-422i) (vendido por separado). Si se conecta el IVA-W205 con ayuda del cable, los mandos del iPod se desactivarán.

Acerca de los iPod que pueden utilizarse con esta unidad

La unidad puede utilizarse con iPod de cuarta generación o posteriores, con iPod Photo, iPod Mini o iPod Nano. Sin embargo, no se puede utilizar con iPod Shuffle.

- Los iPod con rueda táctil o de desplazamiento sin base de conexión no se pueden conectar a la unidad.
- La unidad puede utilizarse con las siguientes versiones de iPod. No se garantiza un funcionamiento correcto con versiones anteriores.

iPod de cuarta generación: versión 3.1.1

iPod de quinta generación: versión 1.1.2

iPod Photo: versión 1.2.1

iPod Mini: versión 1.4.1

iPod Nano: versión 1.2

- La unidad no se puede utilizar con versiones de software anteriores a "2006-06-28". Para obtener más información sobre la "actualización del software de iPod," consulte el manual de instrucciones del iPod.

Reproducción

1 Toque [SOURCE] en la pantalla de fuente principal.

Aparece la pantalla de selección de SOURCE.

2 Toque [iPod].

Se muestra la pantalla del modo de iPod.

3 Toque [◀◀] o [▶▶] para seleccionar la canción deseada.

Para volver al principio de la canción actual:

Toque [◀◀].

Retroceso rápido:

Mantenga pulsado [◀◀].

Para avanzar al principio de la siguiente canción:

Toque [▶▶].

Avance rápido:

Mantenga pulsado [▶▶].

4 Para detener temporalmente la reproducción, toque [▶/II].

Si vuelve a pulsar [▶/II] se reanudará la reproducción.

- Si se está reproduciendo una canción en el iPod cuando se conecta al IVA-W205, la reproducción continuará tras la conexión.
- Si el nombre del artista, álbum o canción creado en iTunes tiene demasiados caracteres, es posible que no se reproduzcan las canciones cuando estén conectadas al IVA-W205. Por tanto, se recomienda un máximo de 250 caracteres. El número máximo de caracteres de la unidad principal es 128 (128 bytes).
- Es posible que algunos caracteres no se muestren correctamente.
- El mensaje "NO SUPPORT" aparece si la información de texto no es compatible con el IVA-W205.

Búsqueda de la canción que desea escuchar

Un iPod puede contener cientos o miles de canciones. Si las organiza en listas de reproducción, el IVA-W205 puede utilizarlas para facilitar la búsqueda de canciones.

Con la jerarquía individual del modo de búsqueda puede limitar la búsqueda, como se muestra en la siguiente tabla.

Jerarquía 1	Jerarquía 2	Jerarquía 3	Jerarquía 4
Lista de reproducción	Canción	—	—
Artista*	Álbum*	Canción	—
Álbum*	Canción	—	—
Canción	—	—	—
Podcast	Episodio	—	—
Género*	Artista*	Álbum*	Canción
Compositor*	Álbum*	Canción	—

Por ejemplo: búsqueda por nombre de artista

El siguiente ejemplo explica cómo se realiza la búsqueda por ARTISTA. Se puede utilizar otro modo de búsqueda para la misma operación, aunque la jerarquía es diferente.

Búsqueda por nombre de artista

1 Toque [□].

El modo de búsqueda se activa y aparece la pantalla de lista de búsquedas.

2 Toque [>>>] de ARTIST.

Aparece la pantalla de búsqueda ARTIST.

3 Seleccione el artista que desee.

Para reproducir directamente el artista

- 1 Toque [▶] situado junto al nombre del artista. Todas las canciones del artista seleccionado se reproducirán.

Para buscar el álbum de un artista

- 1 Toque [>>>] del artista seleccionado. Aparece la pantalla de búsqueda ALBUM del artista seleccionado.
- 2 Toque [▶] situado junto al nombre del álbum que desee. Todas las canciones del álbum seleccionado se reproducirán.

Para buscar una canción del álbum de un artista

- 1 Toque [>>>] del álbum que desee en "Para buscar el álbum de un artista" en el paso 2. Aparece la pantalla de búsqueda SONG del álbum seleccionado.
 - 2 Toque [▶] situado junto al nombre de la canción que desee. La canción seleccionada se reproducirá.
- Al tocar [▶] de ALL se reproducirán todas las canciones de la lista cuando esté en la jerarquía con un asterisco "*" (consulte la tabla anterior).
 - Al tocar [>>>] de ALL se mostrará la lista de búsqueda de la siguiente jerarquía.
 - En el modo de búsqueda, es posible saltar a una posición asignada tocando la barra de búsqueda directa para realizar la búsqueda rápida. Para obtener más información, consulte la sección "Función de búsqueda directa" (página 56).

Función de búsqueda directa

La función de búsqueda directa de la unidad se puede utilizar para buscar un álbum, canción, etc., de forma más eficaz. En el modo PLAYLIST/ARTIST/ALBUM/SONG/GENRE/COMPOSER/PODCAST, puede encontrar rápidamente cualquier canción.

Ejemplo de pantalla de búsqueda por álbum (ALBUM)

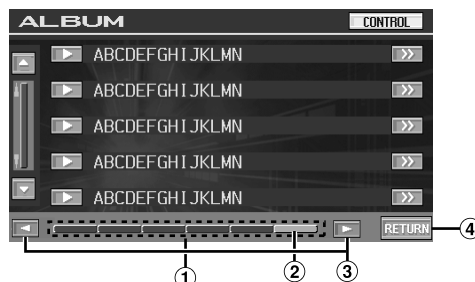

- 1 Barra de búsqueda directa.
- 2 Punto activo: muestra la posición de selección actual.
- 3 Al tocar [◀] o [▶] se moverá el punto activo en 1/6 cada vez. Al mantener tocado [◀] o [▶] se moverá el punto activo de forma continua.
- 4 Vuelve a la pantalla anterior.

1 En el modo de búsqueda, toque en cualquier punto de la barra de búsqueda directa, o bien toque y arrastre el punto activo hasta la ubicación que desee.

El punto activo se desplazará hasta la ubicación especificada y la lista de búsqueda cambiará en función de la posición de la canción seleccionada.

<Ejemplo de búsqueda por canción (SONG)>

Si tiene 100 canciones en el iPod, todas se reflejarán en la barra de búsqueda directa. Supongamos que la canción que busca se encuentra aproximadamente en la posición 50 de su biblioteca: toque más o menos en la mitad (50%) de la barra de búsqueda directa para acceder a la canción que desea escuchar.

Selección de lista de reproducción/ artista/álbum/género/compositor/ podcast

La lista de reproducción/artista/álbum/género/compositor/podcast se pueden modificar fácilmente.

Por ejemplo, si está escuchando una canción de un álbum seleccionado, éste puede modificarse.

1 Pulse [▼] o [▲] para seleccionar la lista de reproducción/artista/álbum/género/compositor/ podcast que desee.

- Si el modo de selección de búsqueda no está activado, no se podrá realizar la búsqueda por canción (SONG).
- Si ha seleccionado un álbum desde la búsqueda por artista, podrá realizar búsquedas en él.
- Durante la reproducción aleatoria (M.I.X.), esta operación no está permitida.

Reproducción aleatoria (M.I.X.)

La función Shuffle del iPod aparece como M.I.X. en el IVA-W205.

Reproducción aleatoria de TODO:

Todas las canciones del iPod se reproducen de forma aleatoria. Si una canción se ha seleccionado en el modo de búsqueda de listas de reproducción/artistas antes de seleccionar la opción de reproducción aleatoria de canciones, se reproducirán de forma aleatoria todas las canciones incluidas en iPod.

Reproducción aleatoria de álbumes:

Selecciona aleatoriamente un álbum del iPod y reproduce las canciones del álbum en un orden secuencial. Si una canción se ha seleccionado en el modo de búsqueda de listas de reproducción/artistas antes de seleccionar la opción de reproducción aleatoria de álbumes, sólo se seleccionarán de forma aleatoria los álbumes incluidos en la lista de reproducción o el artista. Las canciones de cada álbum se reproducen de forma secuencial.

Reproducción aleatoria de canciones:

Si las canciones se seleccionan en la lista de reproducción, artista o álbum, todas las canciones respectivas se reproducirán en orden aleatorio.

1 Toque [ALL .

Las canciones se reproducirán de forma aleatoria.

M.I.X. SONGS ↔ (off)
(Reproducción
aleatoria de
canciones)

Toque [] después de tocar [P1/2].

→ M.I.X. ALBUMS → M.I.X. SONGS → (off)	
(Reproducción aleatoria de álbumes)	(Reproducción aleatoria de canciones)

2 Para cancelar la reproducción M.I.X., toque [ALL] o [.

- Para obtener más información sobre el modo de búsqueda, consulte la sección “Búsqueda de la canción que desea escuchar” (página 56).
- Si ha seleccionado una canción en el modo de búsqueda de álbumes antes de seleccionar el modo de reproducción aleatoria (M.I.X.), las canciones no se reproducirán aleatoriamente incluso si selecciona el modo de reproducción aleatoria de álbumes.

Repetición de reproducción

Sólo está disponible la opción de repetición única para el iPod.

Repetición única: una sola canción se reproduce de forma repetida.

1 Toque [P1/2].



La guía de funciones se mostrará.

2 Toque [.

El archivo se reproducirá de forma repetida.

RPT ↔ (off)
(Repetición única) (Repite la lista que se está reproduciendo)

3 Para cancelar la reproducción repetida, toque [.

- Durante la reproducción repetida no es posible seleccionar ninguna otra canción tocando [] o [.

Mando a distancia

Controles del mando a distancia

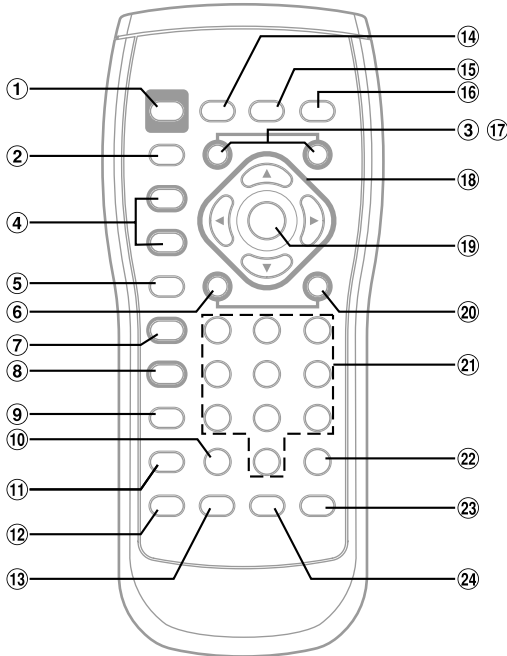

- 1 Botón PWR**
Enciende (ON) y apaga (OFF) la unidad.
- 2 Botón SRC**
Selecciona la fuente de audio.
- 3 Botón DN**
Modo Radio: Selecciona, en orden descendente, emisoras programadas en las presintonías de la radio.
Modo MP3/WMA: El botón de selección de carpeta (DN) sirve para seleccionar la carpeta.
Modo cambiador: El botón de selección de disco (DN) selecciona un disco en orden descendente.
Modo iPod: Selecciona la lista de reproducción/artista/álbum/género/compositor/podcast en orden descendente.
- 4 Botón VOLUME ▲ / ▼**
Aumenta o reduce el nivel de volumen.
- 5 Botón RETURN**
Modo DVD/Video CD (PBC ON): permite volver a la pantalla anterior. (No es posible en el caso de algunos discos.)
- 6 Botón ◀◀**
Modo Radio: Botón SEEK (DN)
Modo SAT: Botón Channel (DN)
Modo CD/Cambiador: Pulse este botón para volver al principio de la pista actual. Mantenga pulsado el botón para realizar el rebobinado rápido.
Modo MP3/WMA/iPod: Pulse este botón para volver al principio del archivo actual. Mantenga pulsado el botón para realizar el rebobinado rápido.

DVD-Video/DVD-VR/DVD de audio (VCAP)/Video CD:

- Muévelo hasta la posición deseada del disco.
- Durante la reproducción, manténgalo pulsado durante más de 1 segundo para rebobinar el disco a velocidad doble. Manténgalo pulsado durante más de 5 segundos para rebobinar el disco a una velocidad 8 veces superior a la normal. Manténgalo pulsado durante más de 10 segundos para rebobinar el disco a una velocidad 21 veces superior a la normal.

Modo DVD:

- Si lo mantiene pulsado mientras la unidad está en modo de pausa, el disco se reproduce de forma inversa a cámara lenta a una velocidad equivalente a 1/8 de la normal. Al pulsar el botón durante más de 5 segundos, la velocidad de cámara lenta inversa pasa a la mitad de la velocidad normal.
- La película se retrocede de fotograma en fotograma cada vez que se pulsa el botón en el modo de pausa.

7 Botón ▶ / ||

- Modo Radio: Selecciona el modo de sintonización. Si lo pulsa durante más de 2 segundos, se activará la memorización automática.
- Modo SAT: Cambia entre el número y el nombre del canal
- Modo Disc: Cambia entre reproducción y pausa.
- Botón SEARCH: no se utiliza.

8 Botón ■

- Realiza la detención.
DVD/Video CD: Al pulsarse una vez desactiva la parada PRE, al pulsarse dos veces se establece la detención.

9 Botón MENU

- Modo DVD-Video:
Muestra la pantalla de menús.

10 Botón CLR

- Suprime los números (un carácter cada vez) que se han seleccionado e introducido.
Pulse y mantenga pulsado durante 2 segundos. Se borran todos los caracteres que se seleccionaron e introdujeron.

11 Botón DISP/TOP M.

- Modo DVD-Video/DVD-VR/Video CD:
Muestra el estado de reproducción (sólo cuando el coche está parado).
- Modo DVD-Video/DVD de audio (VCAP):
Al pulsarse durante más de 2 segundos, se muestra la pantalla del menú superior.

12 Botón SETUP

No se utiliza.

13 Botón AUDIO

Modo DVD/Video CD: cambia el audio.

14 Botón BAND

- Modo Radio: Cambia la banda.
Modo cambiador:

Cambia el modo del disco.
(si se conecta un KCA-410C opcional)

Modo DVD: Mientras se reproduce un DVD, el modo de visualización cambia (sólo si el coche está parado).

15 Botón A.PROC

- Cuando se ha conectado un procesador de audio externo:
Pulse el botón para mostrar la pantalla de ajustes del procesador de audio.
- Cuando no se ha conectado un procesador de audio externo:
Pulse el botón para mostrar la pantalla del modo de audio.

⑩ **Botón MUTE**

Reduce el volumen 20 dB instantáneamente. Pulse de nuevo el botón para cancelar la función.

⑪ **Botón UP**

Modo Radio: Selecciona, en orden ascendente, emisoras programadas en las presintonías de la radio.

Modo MP3/WMA:

Botón de selección de carpeta (UP) para seleccionar la carpeta.

Modo cambiador:

El botón de selección de disco (UP) selecciona un disco en orden ascendente.

Modo iPod: Selecciona la lista de reproducción/artista/álbum/género/compositor/podcast en orden ascendente.

⑫ ▲, ▼, ◀, ▶

Modo DVD-Vídeo/DVD de audio (VCAP):

Selecciona un elemento mostrado en la pantalla.

⑬ **Botón ENT.**

Introduce el elemento seleccionado.

⑭ ►► **Botón**

Modo Radio: Botón SEEK (UP)

Modo SAT: Botón Channel (UP)

Modo CD/Cambiador:

Pulse este botón para avanzar hasta el principio de la pista siguiente. Mantenga pulsado el botón para realizar el avance rápido.

Modo MP3/WMA/iPod

Pulse este botón para avanzar hasta el principio del archivo siguiente. Mantenga pulsado el botón para realizar el avance rápido.

DVD-Vídeo/DVD-VR/DVD de audio (VCAP)/Vídeo CD:

- Muévelo hasta la posición deseada del disco.
- Durante la reproducción, manténgalo pulsado durante más de 1 segundo para avanzar el disco a velocidad doble. Manténgalo pulsado durante más de 5 segundos para avanzar el disco a una velocidad 8 veces superior a la normal. Manténgalo pulsado durante más de 10 segundos para avanzar el disco a una velocidad 21 veces superior a la normal.

DVD-Vídeo/DVD-VR/Vídeo CD:

- Si lo mantiene pulsado mientras la unidad está en modo de pausa, el disco se reproduce a una velocidad equivalente a 1/8 de la normal. Al pulsar el botón durante más de 5 segundos, la velocidad de cámara lenta pasa a la mitad de la velocidad normal.
- La película avanza de fotograma en fotograma cada vez que se pulsa el botón en el modo de pausa.

⑮ **Teclado numérico**

Introduce números.

⑯ **Botón MONITOR**

No se utiliza.

⑰ **Botón ANGLE**

Modo DVD-Vídeo/DVD-Audio (VCAP):

Cambia el ángulo de la película.

⑱ **Botón SUBTITLE**

Modo DVD: Cambia los subtítulos.

- *La función SETUP de la unidad no se puede utilizar desde el mando a distancia.*
- *Es posible que algunas operaciones no puedan llevarse a cabo en función del disco.*

Cuando utilice el mando a distancia

- **Dirija el mando a distancia hacia el sensor dentro del campo de distancia de 2 metros.**
- **Cuando se expone el sensor del mando a distancia a la luz solar directa es posible que la unidad de mando a distancia no funcione.**
- **El mando a distancia es un equipo de precisión pequeño y de peso ligero. Para evitar averías, que las pilas se agoten pronto, errores en las operaciones y una respuesta pobre de los botones, tenga en cuenta lo siguiente.**
 - **No exponga el mando a distancia a impactos fuertes.**
 - **No lo meta en los bolsillos del pantalón.**
 - **Manténgalo alejado de comidas, humedad y suciedad.**
 - **No lo exponga directamente a la luz directa del sol.**

Sustitución de las pilas

Tipo de pila: Utilice una pila CR2025 o equivalente.

1 Apertura del compartimento de la pila

Presione la tapa de las pilas y deslícela en la dirección de la flecha.

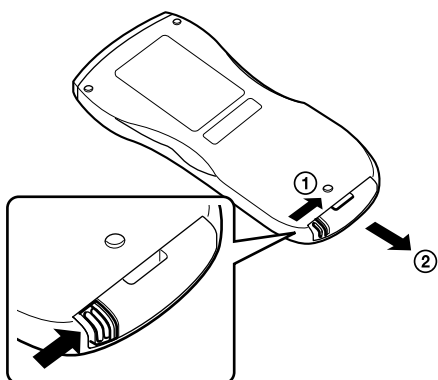

2 Sustitución de las pilas

Coloque la pila en el compartimento orientando la indicación (+) como se indica en la ilustración.

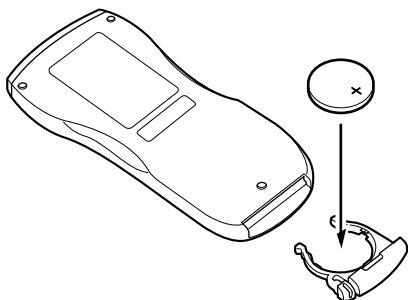

- Colocar la pila al revés puede provocar un mal funcionamiento.

3 Cierre de la cubierta

Deslice la tapa como se indica hasta que produzca un chasquido.

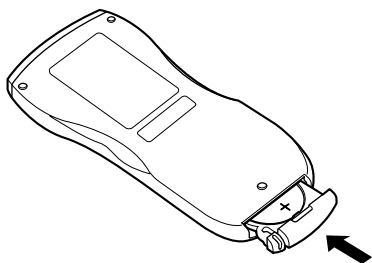

⚠ Advertencia

NO REALICE NINGUNA OPERACIÓN QUE PUEDA DISTRAER SU ATENCIÓN Y COMPROMETER LA SEGURIDAD DURANTE LA CONDUCCIÓN DEL VEHÍCULO.

Las operaciones que requieren su atención durante más tiempo sólo deben realizarse después de detener completamente el vehículo. Estacione el vehículo en un lugar seguro antes de realizar dichas operaciones. De no ser así, podría ocasionar un accidente.

Información

Acerca de los DVD

Los CD de música y los DVD tienen ranuras (pistas) en las que están grabados los datos digitales. Los datos están representados como señales microscópicas grabadas en la pista; estas señales son leídas por un rayo láser para reproducir el disco. En los discos DVD, la densidad de las pistas y de las señales microscópicas es el doble de los CD, por lo que los DVD contienen más datos que los CD en menos espacio.

CD

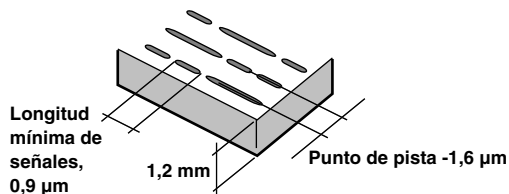

DVD

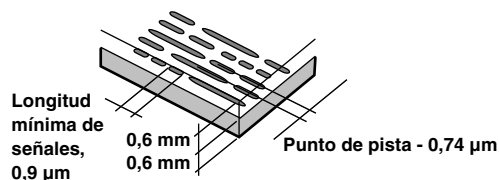

Un disco de 12 cm puede contener una película o unas cuatro horas de música. Además, los DVD proporcionan una calidad de imagen nítida con colores vívidos gracias a una resolución horizontal superior a 500 líneas (comparado con las menos de 300 líneas de una cinta VHS). Con la adición de un procesador de audio digital opcional (PXA-H701 etc.), podrá recrear la potencia y presencia de una sala de cine con sonido envolvente Dolby Digital Surround de 5,1 canales.

Además, los DVD ofrecen diversas funciones.

Audio múltiple* (página 23)

Las películas pueden grabarse en hasta ocho idiomas. El idioma deseado puede ser seleccionado desde la unidad.

Función de los subtítulos* (página 24)

Las películas pueden incluir subtítulos en hasta 32 idiomas. El idioma de subtítulos deseado puede ser seleccionado desde la unidad.

Función de ángulo múltiple* (página 23)

Cuando el DVD contiene una escena de la película desde múltiples ángulos, el ángulo deseado puede ser seleccionado desde la unidad.

Función de argumento múltiple*

Con esta función, una única película incluye distintas líneas argumentales. Podrá seleccionar diferentes líneas argumentales de la misma película.

El funcionamiento difiere de un disco a otro. Durante la película aparecerán pantallas de selección de línea argumental que incluyen instrucciones. Sólo tendrá que seguir las instrucciones.

* Estas funciones varían en cada disco. Para obtener detalles, consulte las instrucciones del disco.

Terminología

Dolby Digital

Dolby Digital es una tecnología de compresión de audio digital desarrollada por Dolby Laboratories que permite que grandes cantidades de datos de audio sean reproducidas de forma eficaz en discos. Es compatible con las señales de audio desde mono (1 canal) en todas las formas hasta 5,1 canales de sonido envolvente. Las señales para los diferentes canales son completamente independientes, y puesto que el sonido es digital de alta calidad no hay pérdida de la calidad del sonido.

* *Se requiere el procesador de audio digital (PXA-H701, etc.) vendido por separado para disfrutar del completo sonido envolvente de 5,1 canales.*

El IVA-W205 lleva a cabo la decodificación Dolby Digital cuando emite señales de audio análogas, esto sólo sucede cuando es audio de 2 canales y no de 5,1 canales.

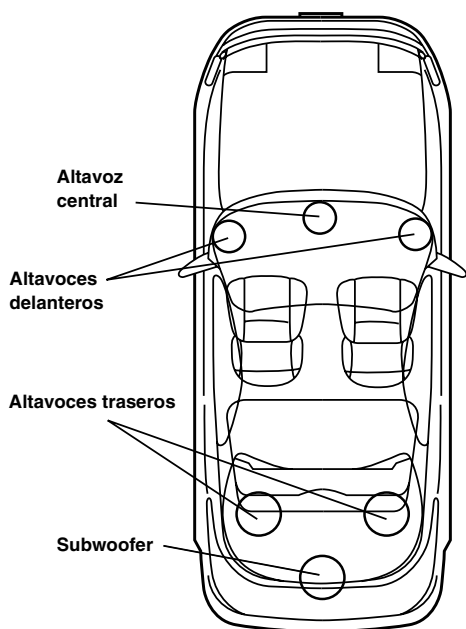

Disposición de los altavoces para disfrutar de sonido Dolby Digital/DTS

DTS

Este es un formato de sonido digital para uso doméstico del sistema de sonido DTS. Es un sistema de sonido de alta calidad, desarrollado por DTS, Inc. para empleo en salas de cine.

El DTS tiene seis pistas de sonido independientes. La representación teatral se realiza completamente en el hogar y otros entornos. DTS es la abreviatura de Digital Theater System.

* *Para poder disfrutar del sonido envolvente DTS necesitará el procesador de audio digital DTS vendido por separado (PXA-H701 etc.). El software de vídeo DVD deberá tener también una pista sonora DTS.*

El IVA-W205 dispone de un decodificador de audio de 2 canales DTS incorporado. También hay disponibles salidas de audio análogas.

Dolby Pro Logic II

Dolby Pro Logic II reproduce fuentes de 2 canales en 5 canales sobre el margen de frecuencia total.

Esto se ha realizado con un avanzado decodificador de sonido envolvente de matriz con sonido de alta calidad, el cual extrae las propiedades espaciales de la grabación original sin adicionar ningún sonido o cambiar el sonido de la fuente.

* *Se requiere un procesador de audio digital (PXA-H701 etc.) vendido por separado para disfrutar del sonido envolvente Dolby Pro Logic II.*

Audio PCM lineal (LPCM)

LPCM es un formato de grabación de señales utilizado en los CD de música. Mientras que los CD de música se graban a 44,1 kHz/16 bits, los DVD se graban de 48 kHz/16 bits a 96 kHz/24 bits, por lo que se consigue una mayor calidad de sonido que con los CD de música.

Niveles de calificación (control paterno)

Esta es una función de los DVD para restringir la visión según edades de acuerdo con las leyes de los distintos países. La forma en que se restringe la visión difiere de un DVD a otro. A veces, el DVD no se puede reproducir en absoluto, otras veces se saltan ciertas escenas y otras veces ciertas escenas son reemplazadas por otras.

Lista de códigos de idiomas

(Para obtener más detalles, consulte la página 29.)

Abreviatura	Código	Idioma	Abreviatura	Código	Idioma	Abreviatura	Código	Idioma
AA	6565	Afarí	IE	7369	Interlingue	RN	8278	Kirundi
AB	6566	Abcacioano	IK	7375	Inupiak	RO	8279	Rumano
AF	6570	Afrikaans	IN	7378	Indonesio	RU	8285	Ruso
AM	6577	Amarico	IS	7383	Islandés	RW	8287	Kinyarwanda
AR	6582	Arabe	IT	7384	Italiano	SA	8365	Sánscrito
AS	6583	Asamés	IW	7387	Hebreo	SD	8368	Sindhi
AY	6589	Aymara	JA	7465	Japonés	SG	8371	Sangho
AZ	6590	Azerbaiyano	JI	7473	Yidish	SH	8372	Serbio-croata
BA	6665	Bashkir	JW	7487	Javanés	SI	8373	Singalés
BE	6669	Bielorruso	KA	7565	Georgiano	SK	8375	Eslovaco
BG	6671	Búlgaro	KK	7575	Kazakh	SL	8376	Esloveno
BH	6672	Bihari	KL	7576	Groenlandés	SM	8377	Samoan
BI	6673	Bislamano	KM	7577	Camboyano	SN	8378	Shona
BN	6678	Bengalí	KN	7578	Kannada	SO	8379	Somalí
BO	6679	Tibetano	KO	7579	Coreano	SQ	8381	Albano
BR	6682	Bretón	KS	7583	Kashmiri	SR	8382	Serbio
CA	6765	Catalán	KU	7585	Curdo	SS	8383	Siswati
CO	6779	Corso	KY	7589	Kirghiz	ST	8384	Sesotho
CS	6783	Checo	LA	7665	Latín	SU	8385	Sudanés
CY	6789	Galés	LN	7678	Lingala	SV	8386	Sueco
DA	6865	Danés	LO	7679	Laotian	SW	8387	Suajili
DE	6869	Alemán	LT	7684	Lituano	TA	8465	Tamil
DZ	6890	Bhutanés	LV	7686	Latvian	TE	8469	Telugu
EL	6976	Griego	MG	7771	Malgasy	TG	8471	Tajik
EN	6978	Inglés	MI	7773	Maorí	TH	8472	Thailandia
EO	6979	Esperanto	MK	7775	Macedonio	TI	8473	Tigrinya
ES	6983	Español	ML	7776	Malaylam	TK	8475	Turkmen
ET	6984	Estonio	MN	7778	Mongol	TL	8476	Tagalog
EU	6985	Euskera	MO	7779	Moldavio	TN	8478	Setswana
FA	7065	Persa	MR	7782	Marathi	TO	8479	Tongan
FI	7073	Finés	MS	7783	Malayo	TR	8482	Turco
FJ	7074	Fidji	MT	7784	Maltés	TS	8483	Tsonga
FO	7079	Faroese	MY	7789	Burmese	TT	8484	Tatar
FR	7082	Francés	NA	7865	Nauru	TW	8487	Twi
FY	7089	Frisiano	NE	7869	Nepalí	UK	8575	Ucrano
GA	7165	Irlandés	NL	7876	Holandés	UR	8582	Urdu
GD	7168	Escocés gaélico	NO	7879	Noruego	UZ	8590	Uzbek
GL	7176	Gallego	OC	7967	Occitan	VI	8673	Vietnamita
GN	7178	Guaraní	OM	7977	(Afan) Oromo	VO	8679	Volapuk
GU	7185	Gujarati	OR	7982	Orlyá	WO	8779	Wolof
HA	7265	Hausa	PA	8065	Punjabi	XH	8872	Xhosa
HI	7273	Hindú	PL	8076	Polaco	YO	8979	Yoruba
HR	7282	Croata	PS	8083	Pashto, Pushto	ZH	9072	Chino
HU	7285	Húngaro	PT	8084	Portugués	ZU	9085	Zulú
HY	7289	Armenio	QU	8185	Quechua			
IA	7365	Interlingua	RM	8277	Romance			

Lista de códigos de país

(Para obtener más detalles, consulte la página 29.)

Abreviatura	Código	País	Abreviatura	Código	País	Abreviatura	Código	País
AD	6568	Andorra	DM	6877	Dominica	KI	7573	Kiribati
AE	6569	Emiratos Árabes Unidos	DO	6879	República Dominicana	KM	7577	Comoros
AF	6570	Afganistán	DZ	6890	Argelia	KN	7578	Saint Kitts y Nevis
AG	6571	Antigua y Barbuda	EC	6967	Ecuador	KP	7580	República Popular Democrática de Corea
AI	6573	Anguilla	EE	6969	Estonia			
AL	6576	Albania	EG	6971	Egipto	KR	7582	República de Corea
AM	6577	Armenia	EH	6972	Sáhara Occidental	KW	7587	Kuwait
AN	6578	Antillas Holandesas	ER	6982	Eritrea	KY	7589	Islas Caimán
AO	6579	Angola	ES	6983	España	KZ	7590	Kazakstan
AQ	6581	Antártida	ET	6984	Etiopía	LA	7665	República Popular Democrática de Laos
AR	6582	Argentina	FI	7073	Finlandia			
AS	6583	Samoa Americana	FJ	7074	Fiji	LB	7666	Libano
AT	6584	Austria	FK	7075	Islas Malvinas	LC	7667	Santa Lucía
AU	6585	Australia	FM	7077	Estados Federados de Micronesia	LI	7673	Liechtenstein
AW	6587	Aruba	FO	7079	Islas Faroe	LK	7675	Sri Lanka
AZ	6590	Azerbaiyán	FR	7082	Francia	LR	7682	Liberia
BA	6665	Bosnia y Herzegovina	GA	7165	Gabón	LS	7683	Lesotho
BB	6666	Barbados	GB	7166	Reino Unido	LT	7684	Lituania
BD	6668	Bangladesh	GD	7168	Granada	LU	7685	Luxemburgo
BE	6669	Bélgica	GE	7169	Georgia	LV	7686	Lavia
BF	6670	Burkina Faso	GF	7170	Guinea Francesa	LY	7689	Libyan Arab Jamahiriya
BG	6671	Bulgaria	GH	7172	Gana	MA	7765	Marruecos
BH	6672	Bahrein	GI	7173	Gibraltar	MC	7767	Mónaco
BI	6673	Burundi	GL	7176	Groenlandia	MD	7768	Moldavia
BJ	6674	Benin	GM	7177	Gambia	MG	7771	Madagascar
BM	6677	Bermuda	GN	7178	Guinea	MH	7772	Islas Marshall
BN	6678	Brunei	GP	7180	Guadalupe	MK	7775	Macedonia, Antigua República de Yugoslavia
BO	6679	Bolivia	GQ	7181	Guinea Ecuatorial			
BR	6682	Brasil	GR	7182	Grecia	ML	7776	Mali
BS	6683	Bahamas	GS	7183	Georgia del Sur e Islas Sandwich del Sur	MM	7777	Myanmar
BT	6684	Bhutan				MN	7778	Mongolia
BV	6686	Isla Buvet	GT	7184	Guatemala	MO	7779	Macao
BW	6687	Botsuana	GU	7185	Guam	MP	7780	Islas Marianas del Norte
BY	6689	Belarus	GW	7187	Guinea Bisau	MQ	7781	Martinica
BZ	6690	Bélice	GY	7189	Guyana	MR	7782	Mauritania
CA	6765	Canadá	HK	7275	Hong Kong	MS	7783	Montserrat
CC	6767	Islas Coos	HM	7277	Isla Heard e Islas McDonald	MT	7784	Malta
CD	6768	República Democrática del Congo	HN	7278	Honduras	MU	7785	Mauricio
CF	6770	República Centroafricana	HR	7282	Croacia	MV	7786	Maldivas
CG	6771	Congo	HT	7284	Haití	MW	7787	Malawi
CH	6772	Suiza	HU	7285	Hungría	MX	7788	México
CI	6773	Costa de marfil	ID	7368	Indonesia	MY	7789	Malasia
CK	6775	Islas Cook	IE	7369	Irlanda	MZ	7790	Mozambique
CL	6776	Chile	IL	7376	Israel	NA	7865	Namibia
CM	6777	Camerún	IN	7378	India	NC	7867	Nueva Caledonia
CN	6778	China	IO	7379	Territorio Británico del Océano Índico	NE	7869	Níger
CO	6779	Colombia	IQ	7381	Irak	NF	7870	Isla Norfolk
CR	6782	Costa Rica	IR	7382	República Islámica de Irán	NG	7871	Nigeria
CU	6785	Cuba	IS	7383	Islandia	NI	7873	Nicaragua
CV	6786	Cabo Verde	IT	7384	Italia	NL	7876	Holanda
CX	6788	Islas de Navidad	JM	7477	Jamaica	NO	7879	Noruega
CY	6789	Chipre	JO	7479	Jordania	NP	7880	Nepal
CZ	6790	República Checa	JP	7480	Japón	NR	7882	Nauru
DE	6869	Alemania	KE	7569	Kenya	NU	7885	Niue
DJ	6874	Djibouti	KG	7571	Kyrgyzstan	NZ	7890	Nueva Zelanda
DK	6875	Dinamarca	KH	7572	Camboya	OM	7977	Omán
						PA	8065	Panamá

Abreviatura	Código	País	Abreviatura	Código	País	Abreviatura	Código	País
PE	8069	Perú	SJ	8374	Svalbard y Jan Mayen	TW	8487	Taiwan, Provincia de China
PF	8070	Polinesia Francesa	SK	8375	Eslovaquia	TZ	8490	Tanzania, República Unida de
PG	8071	Papúa Nueva Guinea	SL	8376	Sierra Leona	UA	8565	Ucrania
PH	8072	Filipinas	SM	8377	San Marino	UG	8571	Uganda
PK	8075	Pakistán	SN	8378	Senegal	UM	8577	United States Minor Outlying Islands
PL	8076	Polonia	SO	8379	Somalia	US	8583	Estados Unidos
PM	8077	Saint Pierre y Miquésion	SR	8382	Surinam	UY	8589	Uruguay
PN	8078	Pitcairn	ST	8384	San Tomé y Príncipe	UZ	8590	Uzbekistán
PR	8082	Puerto Rico	SV	8386	El Salvador	VA	8665	Santa Sede (Estado de Ciudad de Vaticano)
PT	8084	Portugal	SY	8389	República Árabe Siria	VC	8667	Saint Vincent y Grenadines
PW	8087	Palau	SZ	8390	Suiza	VE	8669	Venezuela
PY	8089	Paraguay	TC	8467	Chad	VG	8671	Islas Vírgenes, Británicas
QA	8165	Quatar	TD	8468	Turks y Caicos Islas	VI	8673	Islas Vírgenes, Americanas
RE	8269	Reunión	TF	8470	Territorios Franceses del Sur	VN	8678	Vietnam
RO	8279	Rumania	TG	8471	Togo	VU	8685	Vanuatu
RU	8285	Federación Rusa	TH	8472	Tailandia	WF	8770	Wallis y Futuna
RW	8287	Ruanda	TJ	8474	Tajikistan	WS	8783	Satnos
SA	8365	Arabia Saudí	TK	8475	Tokelau	YE	8969	Yemen
SB	8366	Islas Salomón	TM	8477	Turkmenistan	YT	8984	Mayotte
SC	8367	Seychelles	TN	8478	Tunez	YU	8985	Yugoslavia
SD	8368	Sudán	TO	8479	Tonga	ZA	9065	Sudáfrica
SE	8369	Suecia	TP	8480	Timor del Este	ZM	9077	Zambia
SG	8371	Singapur	TR	8482	Turquía	ZW	9087	Zimbawe
SH	8372	Santa Helena	TT	8484	Trinidad Tobago			
SI	8373	Eslovenia	TV	8486	Tuvalu			

En caso de dificultad

Si surge algún problema, apáguelo y vuelva a encenderlo. Si la unidad sigue sin funcionar correctamente, compruebe las cuestiones que aparecen en la lista siguiente. Esta guía le ayudará a aislar el problema si la unidad no funciona. Por lo demás, asegúrese de que el resto del sistema está correctamente conectado y, de ser así, consulte con el proveedor Alpine.

Cuestiones básicas

En la pantalla no aparece ningún elemento o función.

- El vehículo tiene el contacto apagado.
 - Aunque la unidad esté conectada según las instrucciones, no funcionará si el contacto del vehículo está apagado.
- Cables de alimentación mal ajustados.
 - Compruebe los cables de alimentación.
- Fusible fundido.
 - Compruebe el fusible que está en la tapa de las pilas de la unidad; sustitúyalo en caso necesario.
- Mal funcionamiento del microordenador interno a causa de interferencias, etc.
 - Presione el interruptor RESET con un bolígrafo u otro elemento puntiagudo.
- El modo de fundido está activado.
 - Cancele el modo de fundido.

No se oye ningún sonido o el sonido no es natural.

- Ajuste incorrecto de los controles de volume (volumen)/balance (equilibrio)/fader (atenuador).
 - Reajuste los controles.
- Las conexiones no están bien realizadas o están sueltas.
 - Compruebe las conexiones y apriéte las.

La pantalla está oscura.

- El control de brillo está ajustado en la posición mínima.
 - Ajuste el control de brillo.
- La temperatura en el vehículo es demasiado baja.
 - Aumente la temperatura del interior del vehículo hasta situarla dentro de la gama de temperatura de funcionamiento.
- Las conexiones del DVD, del reproductor de CD o del sistema de navegación no están bien sujetas.
 - Compruebe las conexiones y apriéte las.

Las imágenes visualizadas presentan un movimiento anormal.

- La temperatura en el vehículo es demasiado alta.
 - Rebaje la temperatura en el interior del vehículo.

La imagen no es nítida o presenta ruido.

- La lámina fluorescente está gastada.
 - Sustituya la lámina fluorescente.

El sistema de navegación no funciona.

- El sistema de navegación no está correctamente conectado.
 - Compruebe las conexiones del sistema de navegación y conecte los cables de forma correcta y firme.

El mando a distancia no funciona.

- La configuración del sensor del mando a distancia de "Función monitor trasero" no está ajustada en esta unidad.
 - Ajústela para esta unidad.

La imagen no es nítida.

- El tubo fluorescente está agotado.
 - Sustituya el tubo fluorescente*.

* La sustitución del tubo fluorescente no está cubierta por la garantía, ya que el tubo es un artículo de consumo.

Radio

No se recibe ninguna emisora.

- No hay antena o bien hay una conexión abierta en el cable de antena.
 - Compruebe que la antena esté correctamente conectada y sustituya la antena o el cable en caso necesario.

No se pueden sintonizar emisoras en el modo de búsqueda.

- Se encuentra en una zona en la que las señales son demasiado débiles.
 - Compruebe que el sintonizador está en modo DX.
- Si se encuentra en un área de señal primaria, es posible que la antena no tenga conexión a tierra o no esté conectada correctamente.
 - Compruebe la conexión de la antena; asegúrese de que la antena esté correctamente conectada a tierra en la ubicación de montaje.
- Es posible que la antena no tenga la longitud adecuada.
 - Compruebe que la antena esté completamente extendida y, si está rota, sustitúyala por una nueva.

La emisión es ruidosa.

- La antena no tiene la longitud adecuada.
 - Extienda la antena completamente; sustitúyala si está rota.
- La antena no tiene una buena conexión a tierra.
 - Asegúrese de que la antena esté correctamente conectada a tierra en su ubicación de montaje.
- La señal de la emisora es débil y ruidosa.
 - Si la solución anterior no funciona, sintonice otra emisora.

CD/MP3/WMA/DVD/Vídeo CD

El sonido de reproducción del disco fluctúa.

- Condensación de humedad en el módulo del disco.
 - Espere el tiempo necesario para que se evapore la humedad (1 hora aproximadamente).

No es posible introducir un disco.

- Ya hay un disco en el reproductor de DVD.
 - Expulse el disco y retírelo.
- No se está introduciendo el disco correctamente.
 - Asegúrese de que el disco se está introduciendo tal como indican las instrucciones de la sección Funcionamiento del reproductor de CD/MP3/WMA, DVD/Vídeo CD.

No se puede avanzar ni rebobinar el disco.

- El disco está dañado.
 - Expulse el disco y tírelo a la basura; la utilización de un disco dañado en la unidad puede causar daños en el mecanismo.

El sonido de reproducción del disco da saltos debido a la vibración.

- Montaje incorrecto de la unidad.
 - Vuelva a montar la unidad de manera que quede bien sujeta.
- El disco está muy sucio.
 - Limpie el disco.
- El disco está rayado.
 - Cambie el disco.
- La lente de la unidad está sucia.
 - No utilice un disco limpiador de lentes de venta en comercios. Póngase en contacto con su distribuidor Alpine más cercano.

El sonido de reproducción del disco da saltos sin vibración.

- El disco está sucio o rayado.
 - Limpie el disco; si el disco está dañado debe sustituirse.

Imposible reproducir CD-R/CD-RW.

- No se ha realizado el cierre de sesión (finalización).
 - Realice la finalización e intente reproducir el disco de nuevo.

Aparece un error.

- Error mecánico.
 - Toque [▲] de DISC en la pantalla EJECT/TILT. Una vez que desaparezca la indicación de error, introduzca de nuevo el disco. Si la solución señalada no resuelve el problema, consulte a su proveedor Alpine más cercano.

Imposible reproducir MP3/WMA.

- Se produjo un error de escritura. El formato de CD no es compatible.
 - Compruebe que el CD se ha escrito en un formato válido. Consulte “Acerca de MP3/WMA” (página 16 y 17) y escriba de nuevo el CD en el formato aceptado por esta unidad.

La unidad no funciona.

- El monitor está apagado.
 - Encienda el monitor.
- Condensación.
 - Espere un rato (1 hora aproximadamente) para que la condensación se evapore.

No aparece ninguna imagen.

- El monitor no se encuentra en el modo que usted desea ver.
 - Cambie al modo que desee.
- El monitor no está correctamente conectado al freno de mano.
 - Conecte el freno de mano al monitor y ponga el freno de mano. (Si desea más detalles, consulte las instrucciones del monitor.)

La reproducción no comienza.

- Ha introducido el disco al revés.
 - Compruebe el disco e introdúzcalo con la cara de la etiqueta hacia arriba.
- El disco está sucio.
 - Limpie el disco.
- Se ha introducido un disco que la unidad no puede reproducir.
 - Compruebe si el disco puede reproducirse.
- Está activado el control paterno.
 - Cancele el control paterno o cambie el nivel de calificación.

La imagen no es nítida o presenta ruido.

- Se está adelantando o rebobinando el disco.
 - La imagen puede presentar una ligera perturbación, pero es normal.
- La batería del vehículo está algo descargada.
 - Compruebe la batería y las conexiones. (Es posible que la unidad no funcione correctamente si la alimentación de la batería es inferior a 11 voltios con una carga aplicada.)
- El tubo fluorescente del monitor está agotado.
 - Sustituya el tubo fluorescente del monitor.

La imagen se detiene a veces.

- El disco está rayado.
 - Sustitúyalo por un disco que no esté rayado.

Indicación para CD/MP3/WMA

HI-TEMP

- El circuito protector se activa debido a una temperatura elevada.
 - El indicador desaparecerá cuando la temperatura vuelva a situarse dentro de la gama de funcionamiento.
 - Mantenga la unidad desconectada hasta que la temperatura descienda y enciéndala de nuevo.

NO DISC

- No se ha introducido ningún disco.
 - Introduzca un disco.
- Aunque hay un disco introducido, aparece la indicación “NO DISC” y la unidad no reproduce ni expulsa el disco.
 - Retire el disco siguiendo estos pasos.
 - Pulse ▲ durante 3 segundos por lo menos.

LOADING ERROR

EJECT ERROR

- Error del mecanismo.
 - 1) Toque [▲] de DISC en la pantalla EJECT/TILT y extraiga el disco. Si el disco no sale, póngase en contacto con su proveedor Alpine.
 - 2) Si la indicación de error permanece tras la expulsión, toque [▲] de DISC en la pantalla EJECT/TILT de nuevo. Si la indicación de error tampoco desaparece al tocar [▲] de DISC en la pantalla EJECT/TILT varias veces, consulte a su distribuidor Alpine.
- Se ha forzado la extracción del disco manualmente durante la carga automática.
 - Si la indicación de error persiste tras la carga del disco, intente cargarlo de nuevo. Si la indicación de error tampoco desaparece al pulsar varias veces, consulte a su proveedor Alpine.

DISC ERROR

- Disco rayado, contaminado/mala grabación/disco incompatible con esta unidad.
 - Toque [▲] de DISC en la pantalla EJECT/TILT.
 - Cambie el disco.

PROTECT

- Se reprodujo un archivo WMA protegido contra copia.
 - Sólo puede reproducir archivos no protegidos contra copia.

UNSUPPORTED

- Se ha utilizado una velocidad de bit/velocidad de muestreo no admitida por la unidad.
 - Utilice una velocidad de bit/velocidad de muestreo admitida por la unidad.

Indicación para DVD/Vídeo CD

NO DISC

- No se ha introducido ningún disco.
 - Introduzca un disco.
- Aunque hay un disco introducido, aparece la indicación “NO DISC” y la unidad no reproduce ni expulsa el disco.
 - Retire el disco siguiendo estos pasos.
 - Pulse **▲** durante 3 segundos por lo menos.



- Los botones de la unidad principal y del mando a distancia no funcionan.
 - En el caso de algunos discos o modos de reproducción, no pueden realizarse algunas operaciones. Este comportamiento no es anormal.

HI-TEMP

- El circuito protector se activa debido a una temperatura elevada.
 - El indicador desaparecerá cuando la temperatura vuelva a situarse dentro de la gama de funcionamiento.
 - Mantenga la unidad desconectada hasta que la temperatura descienda y enciéndala de nuevo.

REGIONAL CODE VIOLATION

- El disco no coincide con el número del código de región.
 - Inserte un disco que sí coincida con el número del código.

VIDEO SIGNAL SYSTEM IS NOT CORRECT

- Se ha cargado un disco PAL.
 - Cargue un disco NTSC.

LOADING ERROR

EJECT ERROR

- Error del mecanismo.
 - 1) Toque [**▲**] de DISC en la pantalla EJECT/TILT y expulse el disco.
 - Si la unidad no expulsa el disco, consulte con su proveedor Alpine.
 - 2) Si la indicación de error permanece tras la expulsión, toque [**▲**] de DISC en la pantalla EJECT/TILT de nuevo.
 - Si la indicación de error tampoco desaparece al tocar [**▲**] de DISC en la pantalla EJECT/TILT varias veces, consulte a su distribuidor Alpine.

DISC ERROR

- Disco rayado, contaminado/mala grabación/disco incompatible con esta unidad.
 - Toque [**▲**] de DISC en la pantalla EJECT/TILT.
 - Cambie el disco.

EJECT DISC BEFORE USING DVD-SETUP

- Se ha intentado utilizar la unidad en modo DVD con un disco insertado.
 - Saque el disco antes de iniciar el modo DVD.

Indicación para el cambiador de CD

HI-TEMP

- El circuito protector se activa debido a una temperatura elevada.
 - El indicador desaparecerá cuando la temperatura vuelva a situarse dentro de la gama de funcionamiento.

ERROR01

- El cambiador de CD no funciona bien.
 - Consulte a su proveedor Alpine. Pulse el botón de expulsión del cargador y extraiga el cargador. Compruebe la indicación. Introduzca de nuevo el cargador. Si no se puede extraer el cargador, consulte a su proveedor Alpine.
- No es posible expulsar el cargador.
 - Pulse el botón de expulsión del cargador. Si la unidad no expulsa el cargador, consulte con su proveedor Alpine.

ERROR02

- Ha quedado un disco dentro del cambiador de CD.
 - Pulse el botón eject para activar la función de expulsión. Cuando el cambiador de CD termine de ejecutar la función, introduzca un cargador de CD vacío en el cambiador de CD para que recoja el disco que quedó en el cambiador de CD.

NO MAGAZINE

- No hay ningún cargador en el cambiador de CD.
 - Introduzca un cargador.

NO DISC

- No se indica ningún disco.
 - Seleccione otro disco.

Indicación para el modo de recepción por satélite

ANTENNA

- La antena XM o SIRIUS no está conectada al módulo de radio XM o SIRIUS.
 - Verifique que el cable de antena XM o SIRIUS esté bien conectado al módulo de radio XM o SIRIUS.
-

UPDATING

- La radio se está actualizando con el código de cifrado más reciente.
 - Espere a que se actualice el código de cifrado. Los canales 0 y 1 deberían funcionar correctamente.
-

NO SIGNAL (Modo XM)

ACQUIRING (Modo SIRIUS)

- La señal XM o SIRIUS es demasiado débil en la ubicación actual.
 - Espere a que el vehículo alcance una posición con mayor intensidad de señal.
-

LOADING

- La radio está recibiendo información de audio o de programas.
 - Espere a que la radio haya terminado de recibir la información.
-

OFF AIR (Modo XM)

ACQUIRING (Modo SIRIUS)

- El canal seleccionado actualmente ha dejado de emitir.
 - Seleccione otro canal.
-

- El usuario ha seleccionado un número de canal que no existe o al que no está suscrito.
 - La unidad utilizará el canal seleccionado previamente.
 - No hay información de nombre de artista, canción, título de programa, etc., asociada al canal en este momento.
 - No es necesario hacer nada.
-

Indicación para el modo iPod

NO iPod

- El iPod no está conectado.
 - Asegúrese de conectar el iPod correctamente.
 - Verifique que el cable no está demasiado doblado.
 - La batería del iPod se encuentra en niveles bajos.
 - Consulte la documentación del iPod y cargue la batería.
-

NO SONG

- No hay canciones en el iPod.
 - Descargue canciones al iPod y conéctelo al IVA-W205.
-

ERROR01

- Error de comunicación.
 - Apague la llave de contacto y ajuste la unidad en ON de nuevo.
 - Observe la pantalla conectando de nuevo el iPod y la unidad mediante el cable del iPod.
-

ERROR02

- Error debido a que la versión del software del iPod no es compatible con esta unidad.
 - Actualice la versión del software del iPod para que sea compatible.
-

Especificaciones

SECCIÓN DEL MONITOR

Tamaño de la pantalla	6,5"
Tipo de LCD	TN LCD de tipo transparente
Sistema operativo	Matriz activa TFT
Número de elementos de la imagen	280.800 elem. (400 × 3 × 234)
Número efectivo de elementos de la imagen	99% o más
Sistema de iluminación	Tubo fluorescente de cátodo frío

SECCIÓN DEL SINTONIZADOR FM

Gama de sintonización	87,7 – 107,9 MHz
Sensibilidad útil mono	9,3 dBf (0,8 μ V/75 ohmios)
Umbral de sensibilidad 50 dB	13,5 dBf (1,3 μ V/75 ohmios)
Selectividad de canal alternativo	80 dB
Relación señal/ruido	80 dB
Separación estéreo	35 dB
Relación de captura	2,0 dB

SECCIÓN DEL SINTONIZADOR AM

Gama de sintonización	530 – 1.710 kHz
Sensibilidad útil	22,5 μ V/27 dBf

SECCIÓN DE CD/DVD

Respuesta de frecuencia	5 – 20.000 Hz
Fluctuación y trémolo (% WRMS)	Por debajo de los límites medibles
Distorsión armónica total	0,008% (a 1 kHz)
Gama dinámica	95 dB (a 1 kHz)
Separación de canales	85 dB (a 1 kHz)
Sistema de señal	NTSC
Resolución horizontal	500 líneas o más
Nivel de salida de vídeo	1Vp-p (75 ohmios)
Relación señal/ruido de vídeo	DVD: 60 dB
Relación señal/ruido de audio	Más de 105 dB

RECEPCIÓN

Longitud de onda	DVD: 666 nm CD: 785 nm
Potencia láser	CLASS II

MANDO A DISTANCIA

Tipo de pilas	pilas CR2025
Anchura	51 mm
Altura	119 mm
Profundidad	13 mm
Peso	40 g (pila no incluida)

GENERAL

Requisito de alimentación	14,4 V CC (11 – 16 V permisible)
Temperatura de funcionamiento	+32 °F a +113 °F (0 °C a + 45 °C)
Salida de alimentación	18 W RMS × 4* * Potencia de amplificador principal según norma CEA-2006 • Salida de alimentación: medida a 4 ohmios y \leq 1% THD+N • S/N: 80 dBA (referencia: 1 W en 4 ohmios)
Voltaje de salida	2.000 mV/10 k ohmios
Graves	\pm 14 dB a 60 Hz
Agudos	\pm 14 dB a 10 kHz
Peso	3,2 kg
Nivel de salida de audio	Salida previa (delantero, trasero): 2 V/10 k ohmios (máx.) Salida previa (subwoofer): 2 V/10 k ohmios (máx.) AUX OUT (salida auxiliar): 1,2 V/10 k ohmios Ai-NET: 850 mV

TAMAÑO DE LA CAJA (sección del monitor)

Anchura	178 mm
Altura	100 mm
Profundidad	165 mm

- Debido a la mejora continua del producto, las especificaciones y el diseño están sujetos a cambio sin previo aviso.
- El panel LCD se fabrica utilizando una tecnología de fabricación de una precisión extremadamente alta. Su ratio de píxel efectivo es superior al 99,99%. Ello significa que existe una posibilidad de que el 0,01% de los píxeles estén siempre encendidos o apagados.

PRECAUCIÓN

CAUTION-Laser radiation when open, DO NOT STARE INTO BEAM

(Parte inferior del reproductor del monitor)

PRECAUCIÓN: radiación láser al abrir la unidad, NO FIJAR LA VISTA EN EL HAZ DEL RAYO

Ubicación y conexiones

Antes de instalar o conectar la unidad, lea atentamente lo siguiente y de las páginas 5 a 7 de este manual para emplearla adecuadamente.

Advertencia

REALICE LAS CONEXIONES CORRECTAMENTE.

Una conexión incorrecta puede producir un incendio o dañar el equipo.

UTILICE LA UNIDAD SOLAMENTE EN VEHÍCULOS QUE TENGAN 12 VOLTIOS CON NEGATIVO A MASA.

(Consulte a su distribuidor en caso de duda.) De no ser así, podría ocasionar un incendio, etc.

ANTES DE EFECTUAR EL CABLEADO, DESCONECTE EL CABLE DEL TERMINAL NEGATIVO DE LA BATERÍA.

De no hacerlo así, podría ocasionar una descarga eléctrica o heridas debido a cortocircuitos eléctricos.

IMPIDA QUE LOS CABLES SE ENREDEN CON LOS OBJETOS SITUADOS ALREDEDOR.

Disponga la instalación eléctrica y los cables conforme a lo descrito en el manual para evitar obstáculos durante la conducción. Los cables que obstaculizan la conducción o que cuelgan de partes del vehículo como el volante de dirección, la palanca de cambios, los pedales de freno, etc., se consideran extremadamente peligrosos.

NO EMPALME CABLES ELÉCTRICOS.

Nunca corte el aislamiento de un cable para suministrar energía a otro equipo. Esto hace que la capacidad portadora del cable se supere y puede ser la causa de incendios o descargas eléctricas.

EVITE DAÑAR LOS TUBOS Y EL CABLEADO CUANDO TALADRE AGUJEROS.

Si taladra agujeros en el chasis durante la instalación, tome las precauciones necesarias para no rozar, dañar u obstruir los tubos, las tuberías de combustible, los depósitos o el cableado eléctrico. De lo contrario, podría provocar un incendio.

NO UTILICE TUERCAS O PERNOS EN EL SISTEMA DE FRENOS O DE DIRECCIÓN PARA REALIZAR LAS CONEXIONES A MASA.

Los pernos o tuercas empleados en los sistemas de freno o de dirección (o en cualquier otro sistema relacionado con la seguridad del vehículo), o los depósitos, NUNCA deben utilizarse para instalaciones de cableado o conexión a masa. Si utiliza tales partes podrá incapacitar el control del vehículo y provocar un incendio, etc.

MANTENGA LOS OBJETOS PEQUEÑOS, COMO LAS PILAS, FUERA DEL ALCANCE DE LOS NIÑOS.

La ingestión de estos objetos puede provocar lesiones graves. Si esto ocurre, consulte con un médico inmediatamente.

NO INSTALE EL EQUIPO EN LUGARES QUE PUEDAN INTERFERIR CON LA OPERACIÓN DEL VEHÍCULO, COMO EL VOLANTE DE DIRECCIÓN O LA CAJA DE CAMBIOS DE VELOCIDAD.

Esto podría obstaculizar la visibilidad y dificultar el movimiento, etc. y provocar accidentes graves.

Prudencia

CONFÍE EL CABLEADO Y LA INSTALACIÓN A PROFESIONALES.

El cableado y la instalación de este equipo requieren una competencia y experiencia técnica confirmada. Para garantizar la seguridad, póngase siempre en contacto con el distribuidor al que ha comprado el equipo para confiarle estas tareas.

UTILICE LOS ACCESORIOS ESPECIFICADOS E INSTÁLELOS CORRECTAMENTE.

Asegúrese de utilizar los accesorios especificados solamente. La utilización de otras piezas no designadas puede ser la causa de daños en el interior de la unidad o de una instalación incorrecta. Las piezas pueden aflojarse, lo que, además de ser peligroso, puede provocar averías.

DISPONGA EL CABLEADO DE FORMA QUE LOS CABLES NO SE DOBLÉN, NO SE CONTRAIGAN NI ROCEN UN BORDE METÁLICO AFILADO.

Aleje los cables y el cableado de piezas móviles (como los raíles de los asientos) o de bordes puntiagudos o afilados. De esta forma evitará dobleces y daños en el cableado. Si los cables se introducen por un orificio de metal, utilice una arandela de goma para evitar que el borde metálico del orificio corte el aislamiento del cable.

NO INSTALE LA UNIDAD EN LUGARES MUY HÚMEDOS O LLENOS DE POLVO.

Evite instalar la unidad en lugares con altos índices de humedad o polvo. Si entra polvo o humedad, el equipo puede averiarse.

Precauciones

- Asegúrese de desconectar el cable del borne negativo (-) de la batería antes de instalar el IVA-W205. Esto reducirá cualquier posibilidad de dañar la unidad en caso de un cortocircuito.
- Asegúrese de conectar los cables codificados con colores de acuerdo con el diagrama. Las conexiones incorrectas podrán ocasionar un funcionamiento incorrecto de la unidad o dañar el sistema eléctrico del vehículo.
- Cuando haga las conexiones al sistema eléctrico del vehículo, tenga en cuenta los componentes instalados de fábrica (p.ej., el ordenador de a bordo). No coja corriente de estos conductores para alimentar esta unidad. Cuando conecte el IVA-W205 a la caja de fusibles, asegúrese de que el fusible del circuito que piensa utilizar para el IVA-W205 tiene el amperaje adecuado. En caso contrario podrá ocasionar daños a la unidad y/o al vehículo. Cuando no esté seguro, consulte a su distribuidor Alpine.
- El IVA-W205 utiliza tomas tipo RCA hembras para la conexión a otras unidades (p.ej., amplificador) dotadas de conectores RCA. Es posible que necesite un adaptador para conectar otras unidades. En ese caso, póngase en contacto con su distribuidor Alpine autorizado para que le aconseje.
- Asegúrese de conectar los cables (-) de altavoz al terminal (-) de altavoz. No conecte nunca entre sí los cables de altavoz de los canales izquierdo y derecho ni a la carrocería del vehículo.
- El display deberá estar completamente cerrado en el alojamiento al realizar la instalación. En caso contrario, podrán surgir problemas.
- Cuando instale la unidad en un automóvil, asegúrese de que el display pueda cerrarse/abrirse sin tocar la palanca de cambios.

IMPORTANTE

Anote el número de serie de la unidad en el espacio proporcionado a continuación y consérvelo como registro permanente. La placa del número de serie se encuentra en la base de la unidad.

NÚMERO DE SERIE: _____

FECHA DE INSTALACIÓN: _____

INSTALADOR: _____

LUGAR DE ADQUISICIÓN: _____

Instalación

Precaución

No bloquee el ventilador o el sumidero de calor de la unidad, ya que impediría la circulación de aire. Si dichos elementos están bloqueados, el calor se acumulará dentro de la unidad y ello puede provocar un incendio.

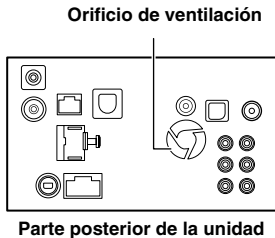

Precaución relacionada con la ubicación de la instalación

- 1 Antes de instalar, verifique que la apertura y el cierre de la pantalla no interfieren con el uso de la palanca de cambios.

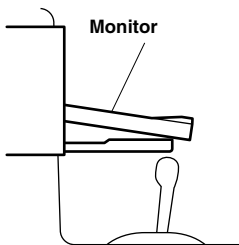

2 Ángulo de instalación

Instale en un ángulo entre la horizontal y 30°. Tenga en cuenta que si lo instala en un ángulo que quede fuera de este rango, el rendimiento será menor y probablemente se provocarán daños.

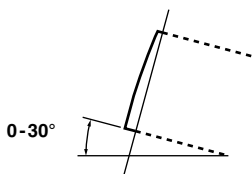

- 3 Retire la funda de montaje de la unidad principal (consulte la sección "Retirada" de página 72). La unidad se puede instalar en la funda de montaje en tres posiciones alineando los agujeros de montaje (A a C) en los laterales de la unidad. En la mayoría de ocasiones, se utilizará la posición A. Si se va a utilizar B o C, será necesario modificar las posiciones de los agujeros. Primero, determine la posición de montaje en la funda de montaje y, a continuación, adhiera el sello suministrado (consulte la sección "Uso de sellos" (página 72)). Deslice la unidad en la funda de montaje y fíjela.

- Si se va a utilizar B o C, compruebe que hay espacio suficiente de profundidad antes de instalar la unidad. Si la unidad se introduce a la fuerza en la funda de montaje, se pueden producir daños.

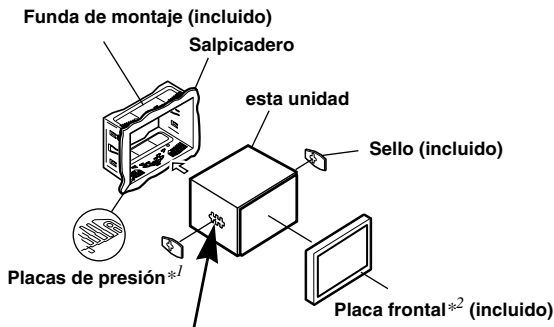

<Posición del agujero de montaje>

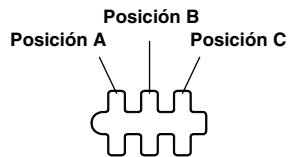

- Dependiendo de la posición elegida, el panel frontal sobresaldrá de forma diferente.

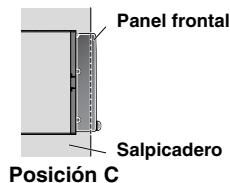
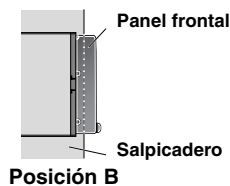
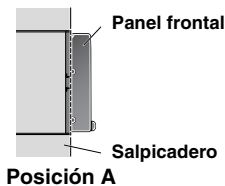

- *1 Si el manguito de montaje instalado en el salpicadero está flojo, las placas de presión pueden doblarse un poco para solventar el problema.

Uso de sellos

Si se utiliza A para la instalación:

Adhiera el sello de forma que los agujeros de montaje B y C queden cubiertos.

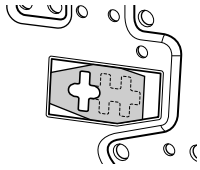

Si se utiliza B para la instalación:

Adhiera el sello de forma que los agujeros de montaje A y C queden cubiertos.

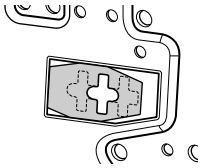

Si se utiliza C para la instalación:

Adhiera el sello de forma que los agujeros de montaje A y B queden cubiertos.

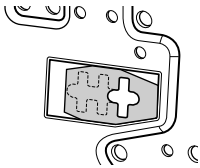

Instalación de la placa frontal

**2 Si se utiliza A, la placa frontal suministrada no se puede montar. Si se utiliza B, la placa frontal se debe modificar antes de instalarla. Para modificar la placa frontal, consulte a su distribuidor Alpine. Si se utiliza C, la placa frontal no se puede montar. Consulte a su distribuidor Alpine.*

4

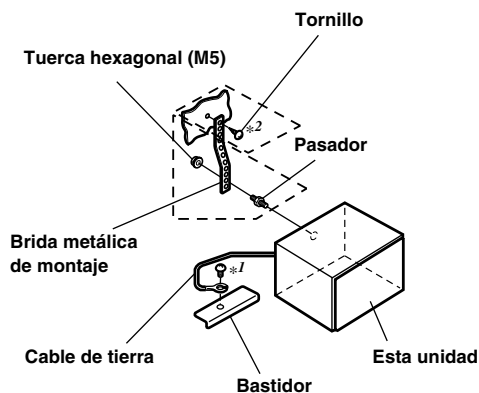

Refuerce la unidad principal con la brida de montaje metálica (no incluida). Fije el cable de tierra de la unidad en un punto metálico limpio utilizando un tornillo (*1) ya sujeto al bastidor del vehículo.

- En el caso del tornillo marcado con “*2”, utilice un tornillo adecuado para la ubicación de montaje elegida.

Conecte la conexión de entrada procedente de un amplificador o un ecualizador a la conexión de salida correspondiente de la parte posterior izquierda del IVA-W205. Conecte todos los cables del IVA-W205 siguiendo las indicaciones de la sección Conexiones.

5 Deslice el IVA-W205 en el salpicadero hasta que oiga un clic. Eso permite asegurarse de que la unidad queda correctamente fijada y no se saldrá accidentalmente del salpicadero.

Retirada

1. Inserte las llaves del soporte en la unidad junto con las guías a cualquier lado. Ahora ya puede retirar la unidad de la funda de montaje.

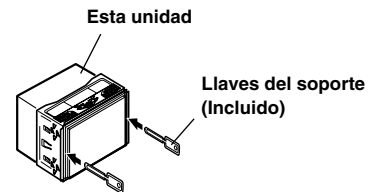

2. Estire de la unidad hacia afuera, manteniéndola desbloqueada mientras tanto.

<VEHÍCULO JAPONÉS>

Extraiga la placa frontal y fije el cable de tierra de la unidad en un punto metálico limpio utilizando un tornillo (*) ya sujeto al bastidor del vehículo. Coloque el soporte original para el montaje en cada lado del IVA-W205 con ayuda de los tornillos suministrados con el IVA-W205.

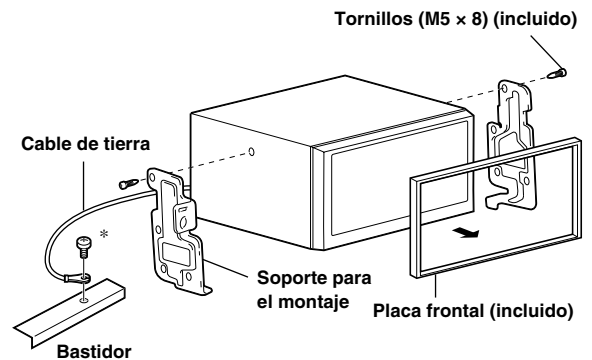

Cable del freno de pie/conexión del cable del freno de mano



Diagrama de conexión del interruptor unipolar (vendido por separado)

(Si la fuente de alimentación de ciclo combinado no está disponible)

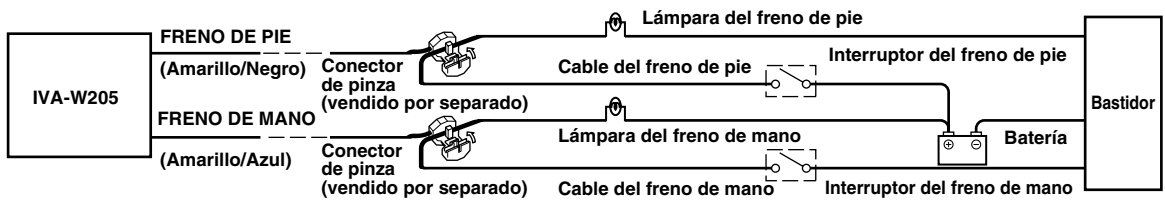
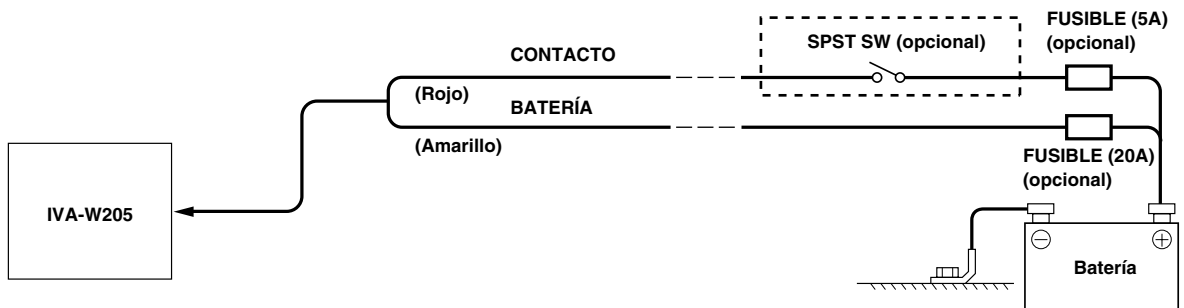

- Si su vehículo no tiene fuente de alimentación de ciclo combinado, agregue un interruptor unipolar (vendido por separado) y un fusible (vendido por separado).
- El diagrama y el amperaje de los fusibles que se muestran arriba corresponden a los casos en los que IVA-W205 se utiliza individualmente.
- Si el cable de alimentación conmutado (contact) del IVA-W205 se conecta directamente al borne positivo (+) de la batería del vehículo, el IVA-W205 absorbe parte de la corriente (unos cientos de miliamperios) incluso cuando el interruptor está apagado (posición OFF) y la batería podría descargarse.

Para evitar ruidos externos en el sistema de audio.

- Ubique la unidad y guíe los cables a una distancia mínima de 10 cm del arnés del coche.
- Mantenga los cables de alimentación de la batería lo más lejos posible de los demás cables.
- Conecte el cable de tierra de forma segura a un punto metálico limpio (elimine posibles restos de pintura, suciedad o grasa si es necesario) del bastidor del coche.
- Si añade un supresor de ruido opcional, conéctelo lo más lejos posible de la unidad. Su proveedor Alpine ofrece distintos supresores de ruido; póngase en contacto con él para obtener más información.
- Su proveedor Alpine conoce mejor las medidas de prevención de ruido; consúltelo para obtener más información.

Conexiones

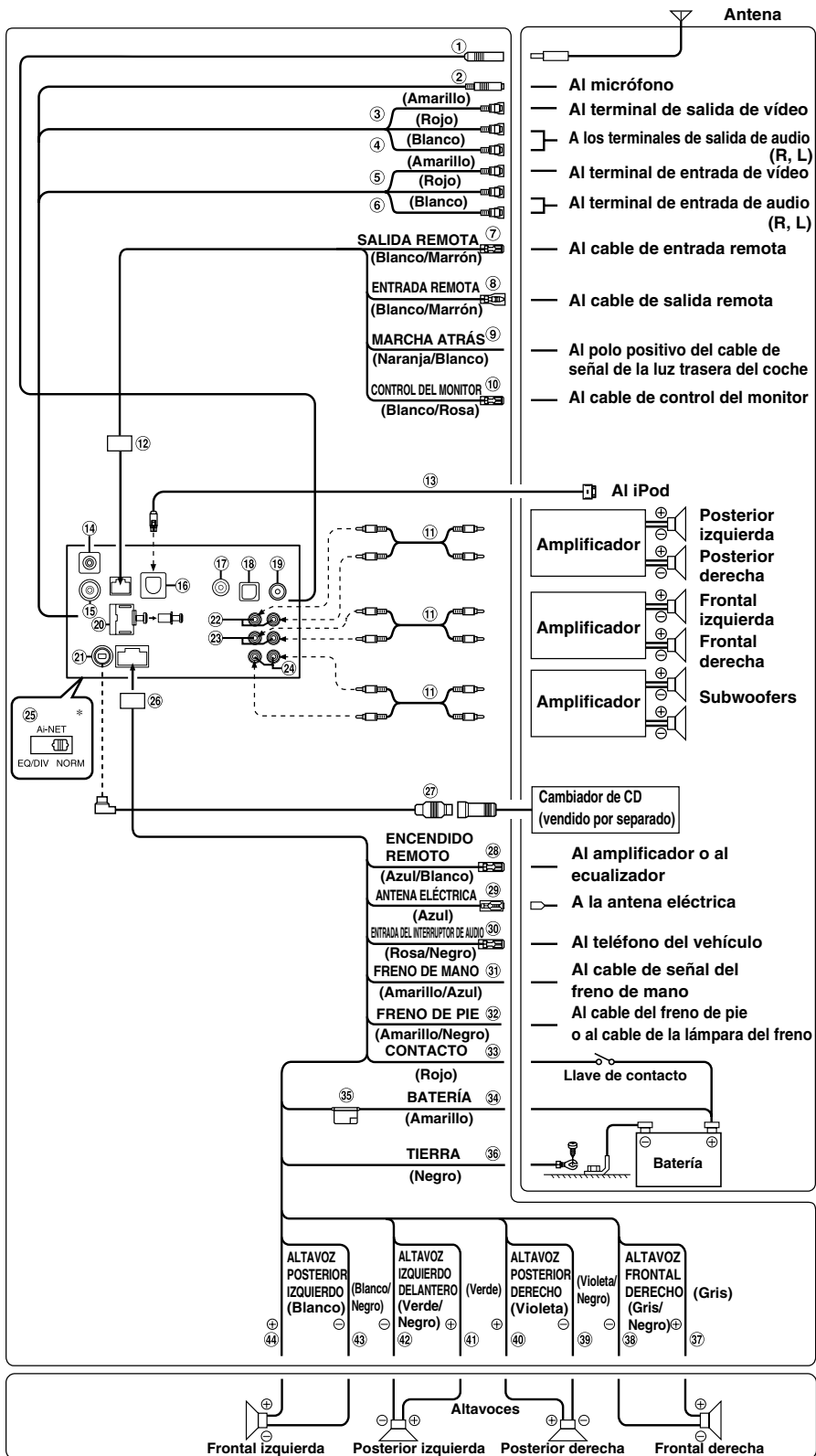

• Ajuste el interruptor del sistema a "NORM" cuando sólo haya un cargador conectado (cuando no se utilice el ecualizador compatible Ai-NET).
 * La etiqueta está pegada en la parte inferior de la unidad.

- ① **Receptáculo de la antena de la radio**
- ② **Conector de entrada MIC**
Al micrófono (vendido por separado).
- ③ **Conector de entrada de vídeo (AUX INPUT) (Amarillo)**
Obtiene la entrada de vídeo.
- ④ **Conectores de entrada de audio (AUX INPUT)**
ROJO (entrada de audio derecho) y BLANCO (entrada de audio izquierdo).
- ⑤ **Conector de salida de vídeo (AUX OUTPUT) (Amarillo)**
Genera la salida de vídeo.
- ⑥ **Conectores de salida de audio (AUX OUTPUT)**
ROJO (salida de audio derecho) y BLANCO (salida de audio izquierdo).
- ⑦ **Cable de salida del control remoto (Blanco/Marrón)**
Conecte este cable al cable de entrada del control remoto. Este cable permite la salida de señales de control del control remoto.
- ⑧ **Cable de entrada del control remoto (Blanco/Marrón)**
Conecte el producto Alpine externo al cable de salida del control remoto.
- ⑨ **Cable de la marcha atrás (Naranja/Blanco)**
Se utiliza únicamente cuando está conectada la cámara trasera. Conéctelo al borne positivo de la luz trasera del automóvil que se enciende al activar la marcha atrás (R) con la palanca de cambio.
La imagen de vídeo cambia a la cámara trasera. Está relacionado con situar el coche en marcha atrás (R).
- ⑩ **Cable de control del monitor (Blanco/Rosa)**
Conéctelo al cable de control del monitor trasero compatible con el panel sensible al tacto.
- ⑪ **Prolongador eléctrico RCA (vendido por separado)**
- ⑫ **Conector de entrada/salida (IN/OUT) remota**
- ⑬ **Cable de conexión FULL SPEED™ (KCE-422i) (vendido por separado)**
- ⑭ **Receptáculo de la antena GPS**
A la antena GPS (vendido por separado).
- ⑮ **Conector de la interfaz de control remoto del volante**
A la caja de la interfaz de control remoto del volante. Para obtener más información sobre las conexiones, consulte a su distribuidor Alpine más cercano.
- ⑯ **Conector directo de iPod**
El iPod controla las señales.
Conéctelo a un iPod o a un Bluetooth opcional mediante el cable de conexión FULL SPEED™ (KCE-422i) (vendido por separado).
Para utilizar un teléfono móvil manos libres, será necesaria una conexión Bluetooth opcional. Para obtener detalles sobre la conexión, consulte el Manual de operación del Bluetooth.
- ⑰ **Terminal de entrada CAMERA**
Utilícelo cuando conecte una cámara de visión posterior.
- ⑱ **Terminal de entrada RGB**
Conéctelo al terminal de salida RGB del sistema de navegación.
- ⑲ **Receptáculo de la antena TMC**
A la antena TMC (vendido por separado).
- ⑳ **Terminal de salida digital (Óptica)**
Se utiliza cuando se combinan productos compatibles de entrada de fibra digital óptica.
- ㉑ **Conector Ai-NET**
Conéctelo al conector de salida o de entrada de otro dispositivo (cambiador de CD, ecualizador, módulo de sintonización de HD Radio™, etc.) dotado de Ai-NET.
- ㉒ **Conectores RCA traseros de salida**
ROJO (derecha) y BLANCO (izquierda).
- ㉓ **Conectores RCA delanteros de salida**
ROJO (derecha) y BLANCO (izquierda).
- ㉔ **Conectores RCA del subwoofer**
ROJO (derecha) y BLANCO (izquierda).
- ㉕ **Interruptor del sistema**
Si conecta un ecualizador o un separador utilizando un elemento Ai-NET, sitúe este interruptor en la posición EQ/DIV. Si no hay ningún dispositivo conectado, deje el interruptor en posición NORM.
- *Asegúrese de desconectar la unidad antes de cambiar la posición del interruptor.*
- ㉖ **Conector de alimentación de energía**
- ㉗ **Cable Ai-NET (incluido con el cambiador de CD)**
- ㉘ **Cable de encendido remoto (Azul/Blanco)**
Conecte este cable al cable de control remoto del amplificador o del procesador de señal.
- ㉙ **Cable de antena eléctrica (Azul)**
Si es necesario, conecte este cable al terminal +B de la antena eléctrica.
- *Este cable sólo debe utilizarse para controlar la antena eléctrica del vehículo. No lo utilice para encender un amplificador o un procesador de señales, etc.*
- ㉚ **Cable de entrada del interruptor de audio (Rosa/ Negro)**
- ㉛ **Cable del freno de mano (Amarillo/Azul)**
Conecte este cable al extremo de alimentación del interruptor del freno de mano para transmitir las señales de estado del freno de mano al IVA-W205.
- ㉜ **Cable del freno de pie (Amarillo/Negro)**
Conecte al cable del freno de pie del vehículo o al cable de la lámpara de freno.
- ㉝ **Cable de potencia conmutada (Contacto) (Rojo)**
Conecte este cable a un terminal abierto de la caja de fusibles del vehículo o a otra fuente de alimentación no utilizada que genere una potencia de (+) 12 V sólo cuando el contacto esté encendido o en posición auxiliar.
- ㉞ **Cable de la batería (Amarillo)**
Conecte este cable al borne positivo (+) de la batería del vehículo.
- ㉟ **Portafusible (10 A)**
- ㊱ **Cable de tierra (Negro)**
Conecte este cable a una buena toma de tierra del vehículo. Asegúrese de realizar la conexión sólo en el metal y de que quede perfectamente sujeto utilizando el tornillo de chapa de metal incorporado.
- ㊲ **Cable de salida del altavoz delantero derecho (+) (Gris)**
- ㊳ **Cable de salida del altavoz delantero derecho (-) (Gris/Negro)**
- ㊴ **Cable de salida del altavoz trasero derecho (-) (Violeta/Negro)**
- ㊵ **Cable de salida del altavoz trasero derecho (+) (Violeta)**
- ㊶ **Cable de salida del altavoz trasero izquierdo (+) (Verde)**
- ㊷ **Cable de salida del altavoz trasero izquierdo (-) (Verde/Negro)**
- ㊸ **Cable de salida del altavoz delantero izquierdo (-) (Blanco/Negro)**
- ㊹ **Cable de salida del altavoz delantero izquierdo (+) (Blanco)**

• *Puede introducir sonido de TV/vídeo conectando un cable de interfaz Ai-NET/RCA opcional (KCA-121B) a este componente.*

Ejemplo de sistema

Al conectar el procesador de audio compatible Ai-NET (compatible con fibra digital óptica), el sistema de navegación, el reproductor de DVD y el cambiador de discos.

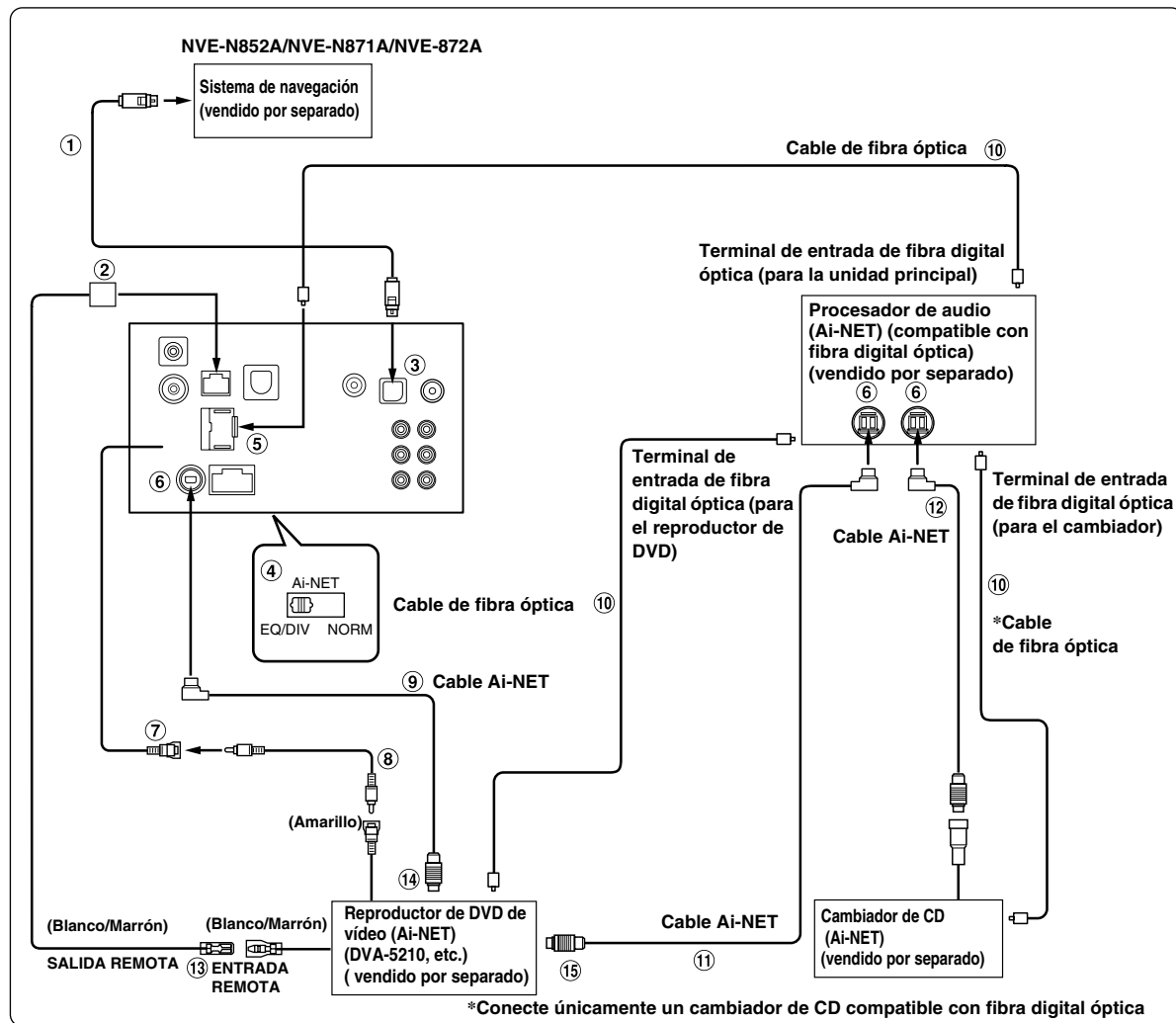

- Cuando se conecta un producto compatible con fibra óptica, es preciso ajustar el modo de esta unidad. Consulte la sección "Configuración de la salida digital" (página 37) y seleccione ON.
- Cuando el NVA-N75IAS esté conectado al sistema de navegación, utilice el cable de conversión RGB KWE-503N (vendido por separado).

Observe lo siguiente cuando utilice cables de fibra óptica.

- No enrolle cables de fibra óptica más pequeños que un radio de 30 mm.
- No coloque nada encima del cable de fibra óptica.
- Tenga cuidado de no doblar el cable de fibra óptica en ángulos agudos.

- ① **Cable RGB (incluido con el NVE-N852A/NVE-N872A, no incluido con el NVE-N871A)**
- ② **Conector de entrada/salida (IN/OUT) remota**
- ③ **Terminal de entrada RGB**
Conéctelo al terminal de salida RGB del sistema de navegación.
- ④ **Interruptor del sistema**
Si conecta un ecualizador o un separador utilizando un elemento Ai-NET, sitúe este interruptor en la posición EQ/DIV. Si no hay ningún dispositivo conectado, deje el interruptor en posición NORM.
 - *Asegúrese de desconectar la unidad antes de cambiar la posición del interruptor.*
- ⑤ **Terminal de salida digital**
- ⑥ **Conector Ai-NET**
Conéctelo al conector de salida o entrada de otro producto equipado con Ai-NET.
- ⑦ **Conector de entrada de vídeo (AUX INPUT) (Amarillo)**
Conecte el cable de salida de vídeo de un reproductor de vídeo DVD o un cambiador de DVD a este terminal.
- ⑧ **Prolongador eléctrico RCA (incluido con el reproductor de vídeo DVD)**
- ⑨ **Cable Ai-NET (incluido con el reproductor de vídeo DVD)**
- ⑩ **Cable de fibra óptica (vendido por separado)**
- ⑪ **Cable Ai-NET (incluido con el procesador de audio)**
- ⑫ **Cable Ai-NET (incluido con el cambiador de CD)**
- ⑬ **Cable de salida del control remoto (Blanco/Marrón)**
Conecte este cable al cable de entrada del control remoto. Este cable permite la salida de señales de control del control remoto.
- ⑭ **AI conector Ai-NET (Gris)**
- ⑮ **AI conector Ai-NET (Negro)**

Al conectar equipos externos

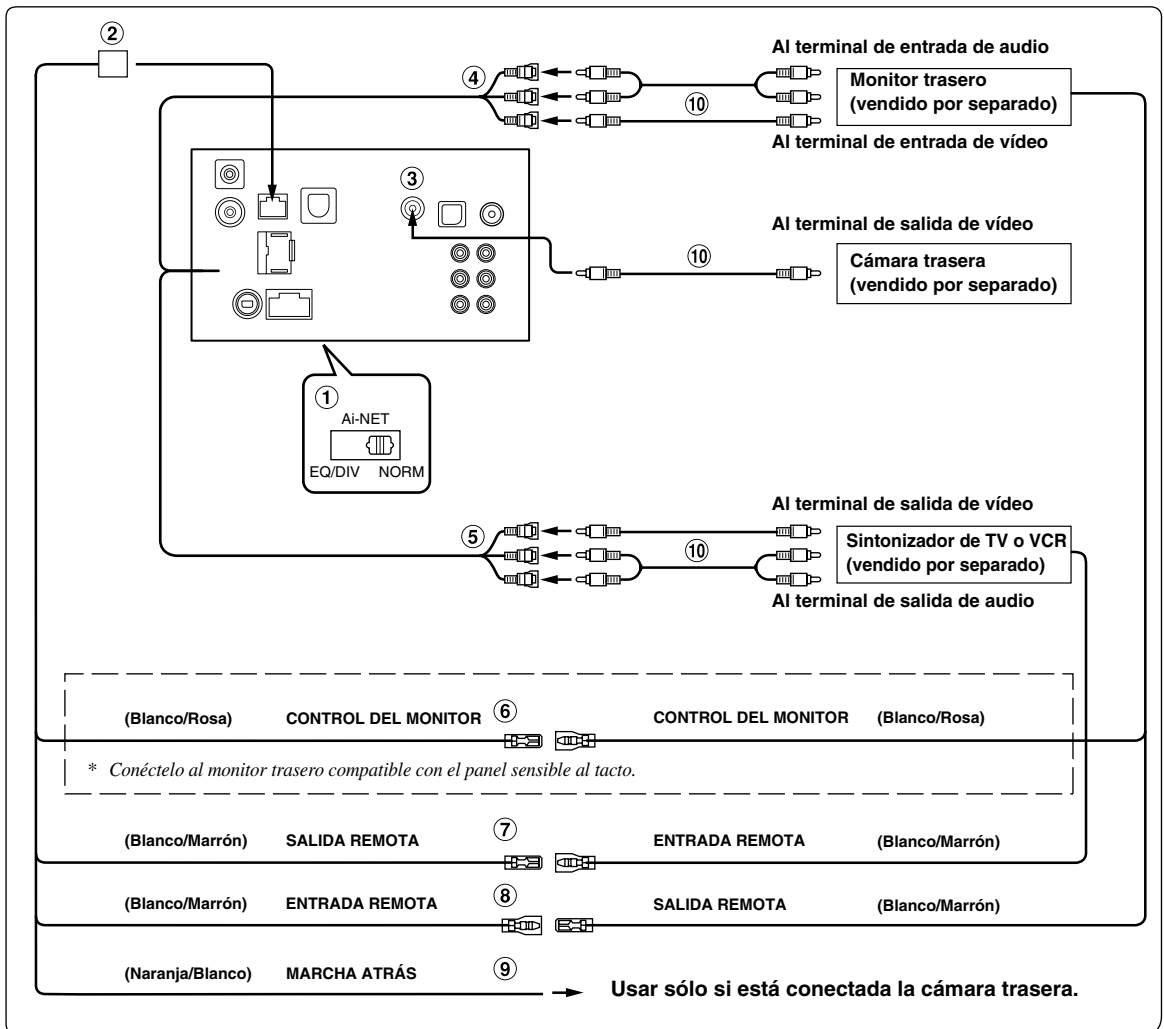

① Interruptor del sistema

Si conecta un ecualizador o un separador utilizando un elemento Ai-NET, sitúe este interruptor en la posición EQ/DIV. Si no hay ningún dispositivo conectado, deje el interruptor en posición NORM.

• Asegúrese de desconectar la unidad antes de cambiar la posición del interruptor.

② Conector de entrada/salida (IN/OUT) remota

③ Terminal de entrada CAMERA

Utilícelo cuando conecte una cámara de visión posterior.

④ Conectores de salida de audio/vídeo (AUX OUTPUT)

Utilícelo cuando conecte un monitor opcional, etc.

⑤ Conectores de entrada de audio/vídeo (AUX INPUT)

⑥ Cable de control del monitor (Blanco/Rosa)

Conéctelo al cable de control del monitor trasero compatible con el panel sensible al tacto.

⑦ Cable de salida del control remoto (Blanco/Marrón)

Conecte este cable al cable de entrada del control remoto. Este cable permite la salida de señales de control del control remoto.

⑧ Cable de entrada del control remoto (Blanco/Marrón)

⑨ Cable de la marcha atrás (Naranja/Blanco)

Conéctelo al borne positivo de la luz trasera del automóvil que se enciende al activar la marcha atrás (R) con la palanca de cambio.

La imagen de vídeo cambia a la cámara trasera. Está relacionado con situar el coche en marcha atrás (R).

⑩ Prolongador eléctrico RCA (vendido por separado)